

Produktillustration



Avbildning liknande

Individuella reläer för TERMSERIES

- Elektromekaniska reläer
- Olika kontaktmaterial

Allmänna beställningsdata

| | |
|------------|---|
| Utförande | TERMSERIES, Relä, Antal kontakter: 1, Växlandekontakt AgNi, Märkstyrspänning: 60 V DC, Varaktig ström: 6 A, Stickanslutning, Testknapp finns: Nej |
| Art.nr. | 4061630000 |
| Typ | RSS113060 |
| GTIN (EAN) | 4032248252275 |
| Förp. | 20 items |

Tekniska data

Godkännanden

Godkännanden



| | |
|-----------------------|------------------------------|
| ROHS | Uppfyllelse |
| UL File Number Search | UL-webbplats |
| Certifikat nr (cURus) | E351070 |

Mått och vikter

| | | | |
|-----------|-------|-----------------|-------------|
| Djup | 15 mm | Byggdjup (tum) | 0.5906 inch |
| Höjd | 28 mm | Bygghöjd (tum) | 1.1024 inch |
| Bredd | 5 mm | Byggbredd (tum) | 0.1968 inch |
| Nettovikt | 6 g | | |

Temperaturer

| | | | |
|-----------------|----------------|----------------------|--|
| Lagertemperatur | -40 °C...85 °C | Omgivningstemperatur | -40 °C...85 °C |
| Drifttemperatur | | Fuktighet | 5...85 % rel. fuktighet, ingen kondens |

Miljööverensstämmelse för produkt

| | |
|----------------------------|--------------------------------|
| RoHS-kompatibilitetsstatus | Kompatibel utan undantag |
| REACH SVHC | Nej mSvHC över 0,1 viktprocent |

Märkdata UL

| | |
|-----------------------|---------|
| Certifikat nr (cURus) | E351070 |
|-----------------------|---------|

Styrsida

| | | | |
|------------------|---------|--------------|----------------|
| Märkstyrspänning | 60 V DC | Märkström DC | 3 mA |
| Märkeffekt | 180 mW | Spolmotstånd | 20570 Ω ± 10 % |
| Statusindikering | Nej | | |

Belastningssida

| | | | |
|------------------------------|-------------------------------------|-------------------------------------|---|
| Märkkopplingsspänning | 250 V AC | max. Kopplingsfrekvens vid märkläst | 0.1 Hz |
| Brytspänning AC, max. | 250 V | Brytspänning DC, max. | 250 V |
| Inkopplingsströmmen | 20 A / 20 ms | AC-brytförmåga (ohmsk), max. | 1500 VA |
| DC-brytförmåga (ohmsk), max. | 144 W @ 24 V | Inkopplingsfördröjning | <8 ms |
| Frånslagsfördröjning | <4 ms | Kontakttyp | 1 CO contact (AgNi) |
| Mekanisk livslängd | 5 x 10 ⁶ kopplingscykler | min. Bryteffekt | 1 mA @ 24 V, 10 mA @ 10 V, 100 mA @ 5 V |

Allmänna uppgifter

| | | | |
|-----------------|-----|-----------------------------------|-----|
| Testknapp finns | Nej | Mekanisk indikator för brytarläge | Nej |
| Färgkod | vit | Brännbarhetsklass enligt UL 94 | V-0 |

Tekniska data

Isolationskoordinater

| | | | |
|--|-----------------|---------------------------------------|------------------|
| Kryp- och luftsträcka styrsida - belastningssida | ≥ 6 mm | Spänningstålighet styrsida - lastsida | 4 kVeff / 1 Min. |
| Spänningstålighet för öppna kontakter | 1 kVeff / 1 min | Skyddsklass | IP67 |

Ytterligare information om godkännanden/normer

| | | | |
|----------------------|----------|-----------------------|---------|
| Certifikat nr. (VDE) | 40029391 | Certifikat nr (cURus) | E351070 |
|----------------------|----------|-----------------------|---------|

Anslutningsdata

| | |
|------------------------|-----------------|
| Ledaranslutningsteknik | Stickanslutning |
|------------------------|-----------------|

Klassificeringar

| | | | |
|-------------|-------------|-------------|-------------|
| ETIM 8.0 | EC001437 | ETIM 9.0 | EC001437 |
| ETIM 10.0 | EC001437 | ECLASS 14.0 | 27-37-16-01 |
| ECLASS 15.0 | 27-37-16-01 | | |

Ritningar

Kopplingsbild



Vy av stift underifrån

Graph

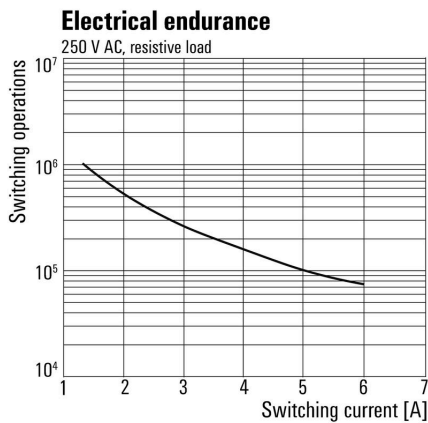

Elektrisk livslängd 230 V AC ohmsk last

Dimensional drawing



Miscellaneous

Type code electromechanical relay (TERMSERIES)



Typnycklar

Skruvanslutning

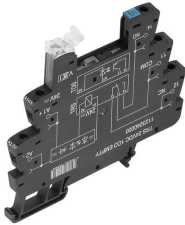

TERMSERIES tomma socklar med:

- 1 växlande kontakter
- Unik inmatning med flera spänningar från 24 till 230 V UC
- Inmatningsspänningar med färgmarkering: DC: blå, UC: vit
- På grund av den högkvalitativa konstruktionen utan vassa kanter finns ingen risk för skärskador under installationen.
- Avskiljningsplattor för optisk separation och förstärkning av isoleringen.

Allmänna beställningsdata

| | | |
|------------|----------------------------|--|
| Typ | TRS 60VUC 1CO EMPTY | Utförande |
| Art.nr. | 1123280000 | TERMSERIES, Reläsockel, Antal kontakter: 1, Växlandekontakt, |
| GTIN (EAN) | 4032248905270 | Märkstyrspänning: 60 V UC $\pm 10\%$, Varaktig ström: 10 A, |
| Förp. | 10 ST | Skruvanslutning |

Fjäderanslutning

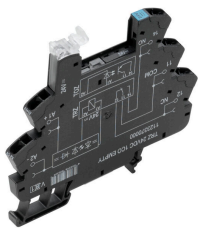

TERMSERIES tomma socklar med:

- 1 växlande kontakter
- Unik inmatning med flera spänningar från 24 till 230 V UC
- Inmatningsspänningar med färgmarkering: DC: blå, UC: vit
- På grund av den högkvalitativa konstruktionen utan vassa kanter finns ingen risk för skärskador under installationen.
- Avskiljningsplattor för optisk separation och förstärkning av isoleringen.

Allmänna beställningsdata

| | | |
|------------|----------------------------|--|
| Typ | TRZ 60VUC 1CO EMPTY | Utförande |
| Art.nr. | 1123400000 | TERMSERIES, Reläsockel, Antal kontakter: 1, Växlandekontakt, |
| GTIN (EAN) | 4032248905546 | Märkstyrspänning: 60 V UC $\pm 10\%$, Varaktig ström: 10 A, |
| Förp. | 10 ST | Fjäderanslutning |

PUSH IN-anslutning

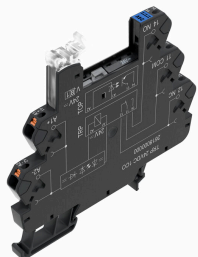

TERMSERIES tomma socklar med:

- 1 växlande kontakter
- Unik inmatning med flera spänningar från 24 till 230 V UC
- Inmatningsspänningar med färgmarkering: DC: blå, UC: vit
- På grund av den högkvalitativa konstruktionen utan vassa kanter finns ingen risk för skärskador under installationen.
- Avskiljningsplattor för optisk separation och förstärkning av isoleringen.

Tillbehör

Allmänna beställningsdata

| | | |
|------------|----------------------------|---|
| Typ | TRP 60VUC 1CO EMPTY | Utförande |
| Art.nr. | 2618900000 | TERMSERIES, Reläsockel, Antal kontakter: 1, Växlandekontakt, |
| GTIN (EAN) | 4050118669930 | Märkstyrspänning: 60 V UC ± 10 %, Varaktig ström: 10 A, PUSH IN |
| Förp. | 10 ST | |

Skruvanslutning

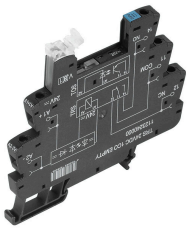

TERMSERIES tomma socklar med:

- 1 växlande kontakter
- Unik inmatning med flera spänningar från 24 till 230 V UC
- Inmatningsspänningar med färgmarkering: DC: blå, UC: vit
- På grund av den högkvalitativa konstruktionen utan vassa kanter finns ingen risk för skärskador under installationen.
- Avskiljningsplattor för optisk separation och förstärkning av isoleringen.

Allmänna beställningsdata

| | | |
|------------|----------------------------|--|
| Typ | TRS 120VAC RC 1CO EMPTY | Utförande |
| Art.nr. | 1123310000 | TERMSERIES, Reläsockel, Antal kontakter: 1, Växlandekontakt, |
| GTIN (EAN) | 4032248905317 | Märkstyrspänning: 120 V AC ± 10 %, Varaktig ström: 10 A, |
| Förp. | 10 ST | Skruvanslutning |

Fjäderanslutning

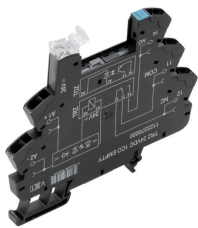

TERMSERIES tomma socklar med:

- 1 växlande kontakter
- Unik inmatning med flera spänningar från 24 till 230 V UC
- Inmatningsspänningar med färgmarkering: DC: blå, UC: vit
- På grund av den högkvalitativa konstruktionen utan vassa kanter finns ingen risk för skärskador under installationen.
- Avskiljningsplattor för optisk separation och förstärkning av isoleringen.

Allmänna beställningsdata

| | | |
|------------|----------------------------|--|
| Typ | TRZ 120VAC RC 1CO EMPTY | Utförande |
| Art.nr. | 1123430000 | TERMSERIES, Reläsockel, Antal kontakter: 1, Växlandekontakt, |
| GTIN (EAN) | 4032248905188 | Märkstyrspänning: 120 V AC ± 10 %, Varaktig ström: 10 A, |
| Förp. | 10 ST | Fjäderanslutning |

Tillbehör

PUSH IN-anlutning

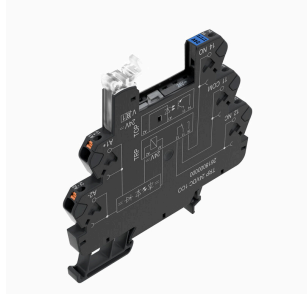

TERMSERIES tomma socklar med:

- 1 växlande kontakter
- Unik inmatning med flera spänningar från 24 till 230 V UC
- Inmatningsspänningar med färgmarkering: DC: blå, UC: vit
- På grund av den högkvalitativa konstruktionen utan vassa kanter finns ingen risk för skärskador under installationen.
- Avskiljningsplattor för optisk separation och förstärkning av isoleringen.

Allmänna beställningsdata

| | | |
|------------|----------------------------|--|
| Typ | TRP 120VAC RC 1CO EMPTY | Utförande |
| Art.nr. | 2618880000 | TERMSERIES, Reläsockel, Antal kontakter: 1, Växlandekontakt, |
| GTIN (EAN) | 4050118669954 | Märkstyrsänning: 120 V AC $\pm 10\%$, Varaktig ström: 10 A, PUSH IN |
| Förp. | 10 ST | |

Skruvanslutning

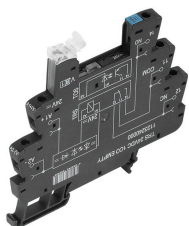

TERMSERIES tomma socklar med:

- 1 växlande kontakter
- Unik inmatning med flera spänningar från 24 till 230 V UC
- Inmatningsspänningar med färgmarkering: DC: blå, UC: vit
- På grund av den högkvalitativa konstruktionen utan vassa kanter finns ingen risk för skärskador under installationen.
- Avskiljningsplattor för optisk separation och förstärkning av isoleringen.

Allmänna beställningsdata

| | | |
|------------|----------------------------|--|
| Typ | TRS 120VUC 1CO EMPTY | Utförande |
| Art.nr. | 1123290000 | TERMSERIES, Reläsockel, Antal kontakter: 1, Växlandekontakt, |
| GTIN (EAN) | 4032248905461 | Märkstyrsänning: 120 V UC $\pm 10\%$, Varaktig ström: 10 A, |
| Förp. | 10 ST | Skruvanslutning |

Fjäderanslutning

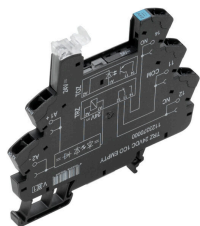

TERMSERIES tomma socklar med:

- 1 växlande kontakter
- Unik inmatning med flera spänningar från 24 till 230 V UC
- Inmatningsspänningar med färgmarkering: DC: blå, UC: vit
- På grund av den högkvalitativa konstruktionen utan vassa kanter finns ingen risk för skärskador under installationen.
- Avskiljningsplattor för optisk separation och förstärkning av isoleringen.

Tillbehör

Allmänna beställningsdata

| | | |
|------------|----------------------------|---|
| Typ | TRZ 120VUC 1CO EMPTY | Utförande |
| Art.nr. | 1123410000 | TERMSERIES, Reläsockel, Antal kontakter: 1, Växlandekontakt, |
| GTIN (EAN) | 4032248905690 | Märkstyrspänning: 120 V UC $\pm 10\%$, Varaktig ström: 10 A, |
| Förp. | 10 ST | Fjäderanslutning |

PUSH IN-anslutning

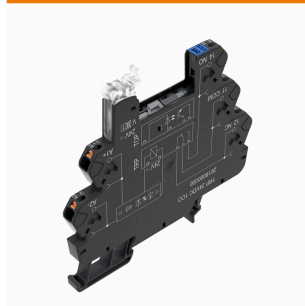

TERMSERIES tomma socklar med:

- 1 växlande kontakter
- Unik inmatning med flera spänningar från 24 till 230 V UC
- Inmatningsspänningar med färgmarkering: DC: blå, UC: vit
- På grund av den högkvalitativa konstruktionen utan vassa kanter finns ingen risk för skärskador under installationen.
- Avskiljningsplattor för optisk separation och förstärkning av isoleringen.

Allmänna beställningsdata

| | | |
|------------|----------------------------|---|
| Typ | TRP 120VUC 1CO EMPTY | Utförande |
| Art.nr. | 2618950000 | TERMSERIES, Reläsockel, Antal kontakter: 1, Växlandekontakt, |
| GTIN (EAN) | 4050118667585 | Märkstyrspänning: 120 V UC $\pm 10\%$, Varaktig ström: 10 A, PUSH IN |
| Förp. | 10 ST | |

Skruvanslutning

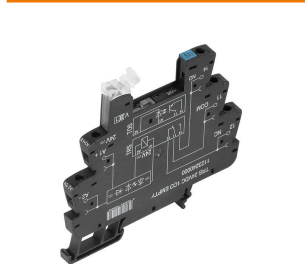

TERMSERIES tomma socklar med:

- 1 växlande kontakter
- Unik inmatning med flera spänningar från 24 till 230 V UC
- Inmatningsspänningar med färgmarkering: DC: blå, UC: vit
- På grund av den högkvalitativa konstruktionen utan vassa kanter finns ingen risk för skärskador under installationen.
- Avskiljningsplattor för optisk separation och förstärkning av isoleringen.

Allmänna beställningsdata

| | | |
|------------|----------------------------|---|
| Typ | TRS 230VAC RC 1CO EMPTY | Utförande |
| Art.nr. | 1123320000 | TERMSERIES, Reläsockel, Antal kontakter: 1, Växlandekontakt, |
| GTIN (EAN) | 4032248905522 | Märkstyrspänning: 230 V AC $\pm 10\%$, Varaktig ström: 10 A, |
| Förp. | 10 ST | Skruvanslutning |

Tillbehör

Fjäderanslutning

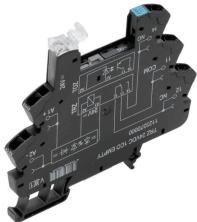

TERMSERIES tomma socklar med:

- 1 växlande kontakter
- Unik inmatning med flera spänningar från 24 till 230 V UC
- Inmatningsspänningar med färgmarkering: DC: blå, UC: vit
- På grund av den högkvalitativa konstruktionen utan vassa kanter finns ingen risk för skärskador under installationen.
- Avskiljningsplattor för optisk separation och förstärkning av isoleringen.

Allmänna beställningsdata

| | | |
|------------|----------------------------|---|
| Typ | TRZ 230VAC RC 1CO EMPTY | Utförande |
| Art.nr. | 1123440000 | TERMSERIES, Reläsockel, Antal kontakter: 1, Växlandekontakt, |
| GTIN (EAN) | 4032248905171 | Märkstyrspänning: 230 V AC $\pm 10\%$, Varaktig ström: 10 A, |
| Förp. | 10 ST | Fjäderanslutning |

PUSH IN-anslutning

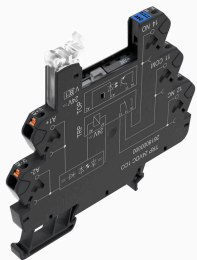

TERMSERIES tomma socklar med:

- 1 växlande kontakter
- Unik inmatning med flera spänningar från 24 till 230 V UC
- Inmatningsspänningar med färgmarkering: DC: blå, UC: vit
- På grund av den högkvalitativa konstruktionen utan vassa kanter finns ingen risk för skärskador under installationen.
- Avskiljningsplattor för optisk separation och förstärkning av isoleringen.

Allmänna beställningsdata

| | | |
|------------|----------------------------|---|
| Typ | TRP 230VAC RC 1CO EMPTY | Utförande |
| Art.nr. | 2618890000 | TERMSERIES, Reläsockel, Antal kontakter: 1, Växlandekontakt, |
| GTIN (EAN) | 4050118669947 | Märkstyrspänning: 230 V AC $\pm 10\%$, Varaktig ström: 10 A, PUSH IN |
| Förp. | 10 ST | |

Skruvanslutning

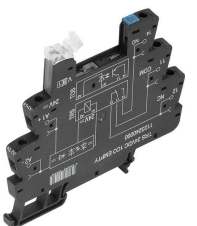

TERMSERIES tomma socklar med:

- 1 växlande kontakter
- Unik inmatning med flera spänningar från 24 till 230 V UC
- Inmatningsspänningar med färgmarkering: DC: blå, UC: vit
- På grund av den högkvalitativa konstruktionen utan vassa kanter finns ingen risk för skärskador under installationen.
- Avskiljningsplattor för optisk separation och förstärkning av isoleringen.

Tillbehör

Allmänna beställningsdata

| | | |
|------------|----------------------------|---|
| Typ | TRS 230VUC 1CO EMPTY | Utförande |
| Art.nr. | 1123300000 | TERMSERIES, Reläsockel, Antal kontakter: 1, Växlandekontakt, |
| GTIN (EAN) | 4032248905515 | Märkstyrspänning: 230 V UC $\pm 10\%$, Varaktig ström: 10 A, |
| Förp. | 10 ST | Skruvanslutning |

Fjäderanslutning

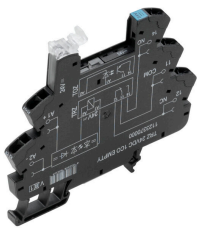

TERMSERIES tomma socklar med:

- 1 växlande kontakter
- Unik inmatning med flera spänningar från 24 till 230 V UC
- Inmatningsspänningar med färgmarkering: DC: blå, UC: vit
- På grund av den högkvalitativa konstruktionen utan vassa kanter finns ingen risk för skärskador under installationen.
- Avskiljningsplattor för optisk separation och förstärkning av isoleringen.

Allmänna beställningsdata

| | | |
|------------|----------------------------|---|
| Typ | TRZ 230VUC 1CO EMPTY | Utförande |
| Art.nr. | 1123420000 | TERMSERIES, Reläsockel, Antal kontakter: 1, Växlandekontakt, |
| GTIN (EAN) | 4032248905683 | Märkstyrspänning: 230 V UC $\pm 10\%$, Varaktig ström: 10 A, |
| Förp. | 10 ST | Fjäderanslutning |

PUSH IN-anslutning

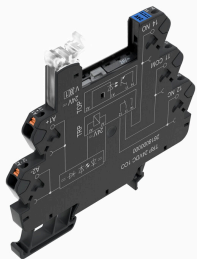

TERMSERIES tomma socklar med:

- 1 växlande kontakter
- Unik inmatning med flera spänningar från 24 till 230 V UC
- Inmatningsspänningar med färgmarkering: DC: blå, UC: vit
- På grund av den högkvalitativa konstruktionen utan vassa kanter finns ingen risk för skärskador under installationen.
- Avskiljningsplattor för optisk separation och förstärkning av isoleringen.

Allmänna beställningsdata

| | | |
|------------|----------------------------|---|
| Typ | TRP 230VUC 1CO EMPTY | Utförande |
| Art.nr. | 2618960000 | TERMSERIES, Reläsockel, Antal kontakter: 1, Växlandekontakt, |
| GTIN (EAN) | 4050118667578 | Märkstyrspänning: 230 V UC $\pm 10\%$, Varaktig ström: 10 A, PUSH IN |
| Förp. | 10 ST | |

Motsvarighet

Skruvanslutning

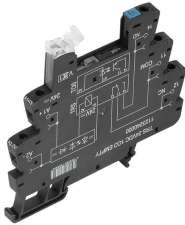

TERMSERIES tomma socklar med:

- 1 växlande kontakter
- Unik inmatning med flera spänningar från 24 till 230 V UC
- Inmatningsspänningar med färgmarkering: DC: blå, UC: vit
- På grund av den högkvalitativa konstruktionen utan vassa kanter finns ingen risk för skärskador under installationen.
- Avskiljningsplattor för optisk separation och förstärkning av isoleringen.

Allmänna beställningsdata

| | | |
|------------|----------------------------|---|
| Typ | TRS 60VUC 1CO EMPTY | Utförande |
| Art.nr. | 1123280000 | TERMSERIES, Reläsockel, Antal kontakter: 1, Växlandekontakt, |
| GTIN (EAN) | 4032248905270 | Märkstyrspänning: 60 V UC $\pm 10\%$, Varaktig ström: 10 A, |
| Förp. | 10 ST | Skruvanslutning |
| Typ | TRS 120VUC 1CO EMPTY | Utförande |
| Art.nr. | 1123290000 | TERMSERIES, Reläsockel, Antal kontakter: 1, Växlandekontakt, |
| GTIN (EAN) | 4032248905461 | Märkstyrspänning: 120 V UC $\pm 10\%$, Varaktig ström: 10 A, |
| Förp. | 10 ST | Skruvanslutning |
| Typ | TRS 230VUC 1CO EMPTY | Utförande |
| Art.nr. | 1123300000 | TERMSERIES, Reläsockel, Antal kontakter: 1, Växlandekontakt, |
| GTIN (EAN) | 4032248905515 | Märkstyrspänning: 230 V UC $\pm 10\%$, Varaktig ström: 10 A, |
| Förp. | 10 ST | Skruvanslutning |
| Typ | TRS 120VAC RC 1CO EMPTY | Utförande |
| Art.nr. | 1123310000 | TERMSERIES, Reläsockel, Antal kontakter: 1, Växlandekontakt, |
| GTIN (EAN) | 4032248905317 | Märkstyrspänning: 120 V AC $\pm 10\%$, Varaktig ström: 10 A, |
| Förp. | 10 ST | Skruvanslutning |
| Typ | TRS 230VAC RC 1CO EMPTY | Utförande |
| Art.nr. | 1123320000 | TERMSERIES, Reläsockel, Antal kontakter: 1, Växlandekontakt, |
| GTIN (EAN) | 4032248905522 | Märkstyrspänning: 230 V AC $\pm 10\%$, Varaktig ström: 10 A, |
| Förp. | 10 ST | Skruvanslutning |

Fjäderanslutning

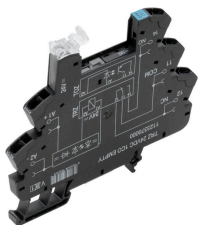

TERMSERIES tomma socklar med:

- 1 växlande kontakter
- Unik inmatning med flera spänningar från 24 till 230 V UC
- Inmatningsspänningar med färgmarkering: DC: blå, UC: vit
- På grund av den högkvalitativa konstruktionen utan vassa kanter finns ingen risk för skärskador under installationen.
- Avskiljningsplattor för optisk separation och förstärkning av isoleringen.

Allmänna beställningsdata

| | | |
|------------|----------------------------|--|
| Typ | TRZ 60VUC 1CO EMPTY | Utförande |
| Art.nr. | 1123400000 | TERMSERIES, Reläsockel, Antal kontakter: 1, Växlandekontakt, |
| GTIN (EAN) | 4032248905546 | Märkstyrspänning: 60 V UC $\pm 10\%$, Varaktig ström: 10 A, |
| Förp. | 10 ST | Fjäderanslutning |

Motsvarighet

| | | |
|------------|----------------------------|---|
| Typ | TRZ 120VUC 1CO EMPTY | Utförande |
| Art.nr. | 1123410000 | TERMSERIES, Reläsockel, Antal kontakter: 1, Växlandekontakt, |
| GTIN (EAN) | 4032248905690 | Märkstyrspänning: 120 V UC $\pm 10\%$, Varaktig ström: 10 A, |
| Förp. | 10 ST | Fjäderanslutning |
| Typ | TRZ 230VUC 1CO EMPTY | Utförande |
| Art.nr. | 1123420000 | TERMSERIES, Reläsockel, Antal kontakter: 1, Växlandekontakt, |
| GTIN (EAN) | 4032248905683 | Märkstyrspänning: 230 V UC $\pm 10\%$, Varaktig ström: 10 A, |
| Förp. | 10 ST | Fjäderanslutning |
| Typ | TRZ 120VAC RC 1CO EMPTY | Utförande |
| Art.nr. | 1123430000 | TERMSERIES, Reläsockel, Antal kontakter: 1, Växlandekontakt, |
| GTIN (EAN) | 4032248905188 | Märkstyrspänning: 120 V AC $\pm 10\%$, Varaktig ström: 10 A, |
| Förp. | 10 ST | Fjäderanslutning |
| Typ | TRZ 230VAC RC 1CO EMPTY | Utförande |
| Art.nr. | 1123440000 | TERMSERIES, Reläsockel, Antal kontakter: 1, Växlandekontakt, |
| GTIN (EAN) | 4032248905171 | Märkstyrspänning: 230 V AC $\pm 10\%$, Varaktig ström: 10 A, |
| Förp. | 10 ST | Fjäderanslutning |

PUSH IN-anslutning

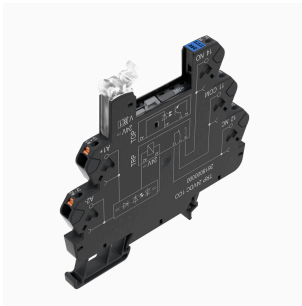

TERMSERIES tomma socklar med:

- 1 växlande kontakter
- Unik inmatning med flera spänningar från 24 till 230 V UC
- Inmatningsspänningar med färgmarkering: DC: blå, UC: vit
- På grund av den högkvalitativa konstruktionen utan vassa kanter finns ingen risk för skärskador under installationen.
- Avskiljningsplattor för optisk separation och förstärkning av isoleringen.

Allmänna beställningsdata

| | | |
|------------|----------------------------|---|
| Typ | TRP 60VUC 1CO EMPTY | Utförande |
| Art.nr. | 2618900000 | TERMSERIES, Reläsockel, Antal kontakter: 1, Växlandekontakt, |
| GTIN (EAN) | 4050118669930 | Märkstyrspänning: 60 V UC $\pm 10\%$, Varaktig ström: 10 A, PUSH IN |
| Förp. | 10 ST | |
| Typ | TRP 120VUC 1CO EMPTY | Utförande |
| Art.nr. | 2618950000 | TERMSERIES, Reläsockel, Antal kontakter: 1, Växlandekontakt, |
| GTIN (EAN) | 4050118667585 | Märkstyrspänning: 120 V UC $\pm 10\%$, Varaktig ström: 10 A, PUSH IN |
| Förp. | 10 ST | |
| Typ | TRP 230VUC 1CO EMPTY | Utförande |
| Art.nr. | 2618960000 | TERMSERIES, Reläsockel, Antal kontakter: 1, Växlandekontakt, |
| GTIN (EAN) | 4050118667578 | Märkstyrspänning: 230 V UC $\pm 10\%$, Varaktig ström: 10 A, PUSH IN |
| Förp. | 10 ST | |
| Typ | TRP 120VAC RC 1CO EMPTY | Utförande |
| Art.nr. | 2618880000 | TERMSERIES, Reläsockel, Antal kontakter: 1, Växlandekontakt, |
| GTIN (EAN) | 4050118669954 | Märkstyrspänning: 120 V AC $\pm 10\%$, Varaktig ström: 10 A, PUSH IN |
| Förp. | 10 ST | |
| Typ | TRP 230VAC RC 1CO EMPTY | Utförande |
| Art.nr. | 2618890000 | TERMSERIES, Reläsockel, Antal kontakter: 1, Växlandekontakt, |
| GTIN (EAN) | 4050118669947 | Märkstyrspänning: 230 V AC $\pm 10\%$, Varaktig ström: 10 A, PUSH IN |
| Förp. | 10 ST | |