

RCL424024**Weidmüller Interface GmbH & Co. KG**

Klingenbergstraße 26

D-32758 Detmold

Germany

www.weidmueller.com

Produktillustration

Individuella reläer för TERMSERIES

- Elektromekaniska reläer
- Olika kontaktmaterial

Allmänna beställningsdata

Utförande	TERMSERIES, Relä, Antal kontakter: 2, Växlandekontakt AgNi, Märkstyrspänning: 24 V DC, Varaktig ström: 8 A, Stickanslutning, Testknapp finns: Nej
Art.nr.	4058570000
Typ	RCL424024
GTIN (EAN)	4032248189298
Förp.	20 items

RCL424024

Weidmüller Interface GmbH & Co. KG

Klingenbergstraße 26

D-32758 Detmold

Germany

www.weidmueller.com

Technical data

Godkännanden

Godkännanden



ROHS	Uppfyllelse
UL File Number Search	UL-webbplats
Certifikat nr (cURus)	E522350

Mått och vikter

Djup	15.7 mm	Byggdjup (tum)	0.6181 inch
Höjd	29 mm	Bygghöjd (tum)	1.1417 inch
Bredd	12.7 mm	Byggbredd (tum)	0.5 inch
Nettovikt	12.58 g		

Temperaturer

Lagertemperatur	-40 °C...85 °C	Omgivningstemperatur	-40 °C...70 °C
Drifttemperatur		Fuktighet	40 °C/93 % rel. fuktighet, ingen kondens

Miljööverensstämmelse för produkt

RoHS-kompatibilitetsstatus	Kompatibel utan undantag
REACH SVHC	Nej mSvHC över 0,1 viktprocent

Märkdata UL

Certifikat nr (cURus)	E522350
-----------------------	---------

Styrsida

Märkstyrspänning	24 V DC	Märkström DC	16.7 mA
Märkeffekt	400 mW	Spolmotstånd	1440 Ω ± 10 %
Statusindikering	Nej		

Belastningssida

Märkopplingsspänning	250 V AC	Normalspänning	8 A
max. Kopplingsfrekvens vid märklast	0.1 Hz	Inkopplingsströmmen	15 A / 4 s
AC-brytförmåga (ohmsk), max.	2000 VA	DC-brytförmåga (ohmsk), max.	192 W @ 24 V
Inkopplingsfördröjning	≤ 8 ms	Frånslagsfördröjning	≤ 6 ms
Kontakttyp	2 CO contact (AgNi)	Mekanisk livslängd	30 X 106 kopplingar
min. Bryteffekt	1 mA @ 24 V, 10 mA @ 12 V, 100 mA @ 5 V		

Allmänna uppgifter

Testknapp finns	Nej	Mekanisk indikator för brytarläge	Nej
Färgkod	transparent	Brännbarhetsklass enligt UL 94	V-2

Isolationskoordinater

Märkspänning	250 V	Nedsmutningsgrad	2
Överspänningskategori	III	Isoleringsmaterialgrupp	IIIa

RCL424024

Weidmüller Interface GmbH & Co. KG

Klingenbergstraße 26

D-32758 Detmold

Germany

www.weidmueller.com

Technical data

Kryp- och luftsträcka styrsida - belastningssida	≥ 10 mm	Spänningstålighet styrsida - lastsida	5 kVeff / 1min
Spänningstålighet för intilliggande kontakter	2,5 KVeFF / 1 Min.	Spänningstålighet för öppna kontakter	1 kVeff / 1 min
Skyddsklass	IP20		

Ytterligare information om godkännanden/normer

Certifikat nr. (CSA)	249409-2426937	Certifikat nr. (VDE)	40020589
Certifikat nr (cURus)	E522350		

Anslutningsdata

Ledaranslutningsteknik	Stickanslutning	Delning i mm (P)	5.00 mm
------------------------	-----------------	------------------	---------

Klassificeringar

ETIM 8.0	EC001437	ETIM 9.0	EC001437
ETIM 10.0	EC001437	ECLASS 14.0	27-37-16-01
ECLASS 15.0	27-37-16-01		

Drawings

Kopplingsbild



Vy av stift underifrån

Graph



DC-lastgränskurva Ohmsk last

Graph



Elektrisk livslängd 250 V AC ohmsk last



Miscellaneous



Typnycklar

RCL424024

Weidmüller Interface GmbH & Co. KG

Klingenbergstraße 26

D-32758 Detmold

Germany

www.weidmueller.com

Accessories

Skruvanslutning



TERMSERIES tomma socklar med:

- 2 växlande kontakt
- Unik inmatning med flera spänningar från 24 till 230 V UC
- Inmatningsspänningar från 5 V DC till 230 V UC med färgmarkering: AC: röd, DC: blå, UC: vit
- På grund av den högkvalitativa konstruktionen utan vassa kanter finns ingen risk för skärskador under installationen.
- Avskiljningsplattor för optisk separation och förstärkning av isoleringen.

Allmänna beställningsdata

Typ	TRS 24VDC 2CO EMPTY	Utförande
Art.nr.	1123980000	TERMSERIES, Reläsockel, Antal kontakter: 2, Växlandekontakt,
GTIN (EAN)	4032248905997	Märkstyrspänning: 24 V DC \pm 20 %, Varaktig ström: 10 A,
Förp.	10 ST	Skruvanslutning

Fjäderanslutning

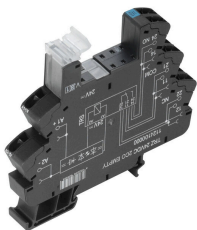

TERMSERIES tomma socklar med:

- 2 växlande kontakt
- Unik inmatning med flera spänningar från 24 till 230 V UC
- Inmatningsspänningar från 5 V DC till 230 V UC med färgmarkering: AC: röd, DC: blå, UC: vit
- På grund av den högkvalitativa konstruktionen utan vassa kanter finns ingen risk för skärskador under installationen.
- Avskiljningsplattor för optisk separation och förstärkning av isoleringen.

Allmänna beställningsdata

Typ	TRZ 24VDC 2CO EMPTY	Utförande
Art.nr.	1124100000	TERMSERIES, Reläsockel, Antal kontakter: 2, Växlandekontakt,
GTIN (EAN)	4032248906048	Märkstyrspänning: 24 V DC \pm 20 %, Varaktig ström: 10 A,
Förp.	10 ST	Fjäderanslutning

PUSH IN-anslutning

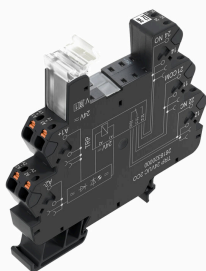

TERMSERIES tomma socklar med:

- 2 växlande kontakt
- Unik inmatning med flera spänningar från 24 till 230 V UC
- Inmatningsspänningar från 5 V DC till 230 V UC med färgmarkering: AC: röd, DC: blå, UC: vit
- På grund av den högkvalitativa konstruktionen utan vassa kanter finns ingen risk för skärskador under installationen.
- Avskiljningsplattor för optisk separation och förstärkning av isoleringen.

RCL424024

Weidmüller Interface GmbH & Co. KG

Klingenbergstraße 26

D-32758 Detmold

Germany

www.weidmueller.com

Accessories

Allmänna beställningsdata

Typ	TRP 24VDC 2CO EMPTY	Utförande
Art.nr.	2680970000	TERMSERIES, Reläsockel, Antal kontakter: 2, Växlandekontakt,
GTIN (EAN)	4050118695175	Märkstyrspänning: 24 V DC \pm 20 %, Varaktig ström: 10 A, PUSH IN
Förp.	10 ST	

Skruvanslutning

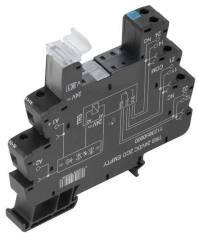

TERMSERIES tomma socklar med:

- 2 växlande kontakt
- Unik inmatning med flera spänningar från 24 till 230 V UC
- Inmatningsspänningar från 5 V DC till 230 V UC med färgmarkering: AC: röd, DC: blå, UC: vit
- På grund av den högkvalitativa konstruktionen utan vassa kanter finns ingen risk för skärskador under installationen.
- Avskiljningsplattor för optisk separation och förstärkning av isoleringen.

Allmänna beställningsdata

Typ	TRS 24VUC 2CO EMPTY	Utförande
Art.nr.	1123990000	TERMSERIES, Reläsockel, Antal kontakter: 2, Växlandekontakt,
GTIN (EAN)	4032248905805	Märkstyrspänning: 24 V UC \pm 10 %, Varaktig ström: 10 A,
Förp.	10 ST	Skruvanslutning

Fjäderanslutning

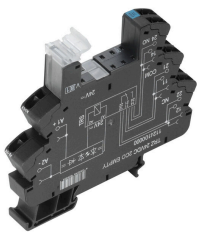

TERMSERIES tomma socklar med:

- 2 växlande kontakt
- Unik inmatning med flera spänningar från 24 till 230 V UC
- Inmatningsspänningar från 5 V DC till 230 V UC med färgmarkering: AC: röd, DC: blå, UC: vit
- På grund av den högkvalitativa konstruktionen utan vassa kanter finns ingen risk för skärskador under installationen.
- Avskiljningsplattor för optisk separation och förstärkning av isoleringen.

Allmänna beställningsdata

Typ	TRZ 24VUC 2CO EMPTY	Utförande
Art.nr.	1124110000	TERMSERIES, Reläsockel, Antal kontakter: 2, Växlandekontakt,
GTIN (EAN)	4032248906031	Märkstyrspänning: 24 V UC \pm 10 %, Varaktig ström: 10 A,
Förp.	10 ST	Fjäderanslutning

RCL424024

Weidmüller Interface GmbH & Co. KG

Klingenbergstraße 26

D-32758 Detmold

Germany

www.weidmueller.com

Accessories

PUSH IN-anslutning

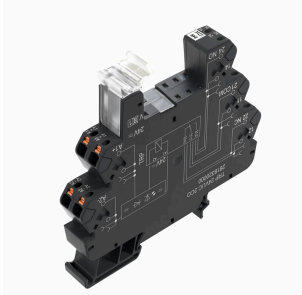

TERMSERIES tomma socklar med:

- 2 växlande kontakt
- Unik inmatning med flera spänningar från 24 till 230 V UC
- Inmatningsspänningar från 5 V DC till 230 V UC med färgmarkering: AC: röd, DC: blå, UC: vit
- På grund av den högkvalitativa konstruktionen utan vassa kanter finns ingen risk för skärskador under installationen.
- Avskiljningsplattor för optisk separation och förstärkning av isoleringen.

Allmänna beställningsdata

Typ	TRP 24VUC 2CO EMPTY	Utförande
Art.nr.	2680980000	TERMSERIES, Reläsockel, Antal kontakter: 2, Växlandekontakt,
GTIN (EAN)	4050118695182	Märkstyrspänning: 24 V UC $\pm 10\%$, Varaktig ström: 10 A, PUSH IN
Förp.	10 ST	

Skruvanslutning

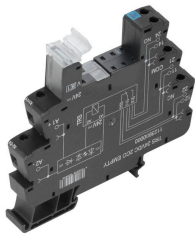

TERMSERIES tomma socklar med:

- 2 växlande kontakt
- Unik inmatning med flera spänningar från 24 till 230 V UC
- Inmatningsspänningar från 5 V DC till 230 V UC med färgmarkering: AC: röd, DC: blå, UC: vit
- På grund av den högkvalitativa konstruktionen utan vassa kanter finns ingen risk för skärskador under installationen.
- Avskiljningsplattor för optisk separation och förstärkning av isoleringen.

Allmänna beställningsdata

Typ	TRS 24-230VUC 2CO EMPTY	Utförande
Art.nr.	1124070000	TERMSERIES, Reläsockel, Antal kontakter: 2, Växlandekontakt,
GTIN (EAN)	4032248906024	Märkstyrspänning: 24...230 V UC $\pm 10\%$, Varaktig ström: 10 A,
Förp.	10 ST	Skruvanslutning

Fjäderanslutning

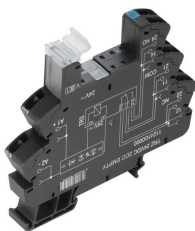

TERMSERIES tomma socklar med:

- 2 växlande kontakt
- Unik inmatning med flera spänningar från 24 till 230 V UC
- Inmatningsspänningar från 5 V DC till 230 V UC med färgmarkering: AC: röd, DC: blå, UC: vit
- På grund av den högkvalitativa konstruktionen utan vassa kanter finns ingen risk för skärskador under installationen.
- Avskiljningsplattor för optisk separation och förstärkning av isoleringen.

RCL424024

Weidmüller Interface GmbH & Co. KG

Klingenbergstraße 26

D-32758 Detmold

Germany

www.weidmueller.com

Accessories

Allmänna beställningsdata

Typ	TRZ 24-230VUC 2CO EMPTY	Utförande
Art.nr.	1124190000	TERMSERIES, Reläsockel, Antal kontakter: 2, Växlandekontakt,
GTIN (EAN)	4032248905782	Märkstyrspänning: 24...230 V UC $\pm 10\%$, Varaktig ström: 10 A,
Förp.	10 ST	Fjäderanslutning

PUSH IN-anslutning

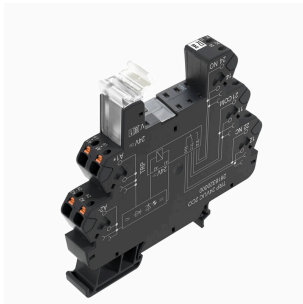

TERMSERIES tomma socklar med:

- 2 växlande kontakt
- Unik inmatning med flera spänningar från 24 till 230 V UC
- Inmatningsspänningar från 5 V DC till 230 V UC med färgmarkering: AC: röd, DC: blå, UC: vit
- På grund av den högkvalitativa konstruktionen utan vassa kanter finns ingen risk för skärskador under installationen.
- Avskiljningsplattor för optisk separation och förstärkning av isoleringen.

Allmänna beställningsdata

Typ	TRP 24-230VUC 2CO EMPTY...	Utförande
Art.nr.	2663060000	TERMSERIES, Reläsockel, Antal kontakter: 2, Växlandekontakt,
GTIN (EAN)	4050118698015	Märkstyrspänning: 24...230 V UC $\pm 10\%$, Varaktig ström: 10 A, PUSH
Förp.	10 ST	IN

RCL424024

Weidmüller Interface GmbH & Co. KG

Klingenbergstraße 26

D-32758 Detmold

Germany

Counterpart

www.weidmueller.com

Skruvanslutning

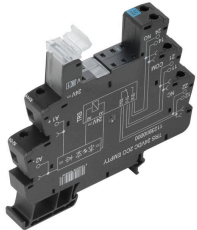

TERMSERIES tomma socklar med:

- 2 växlande kontakt
- Unik inmatning med flera spänningar från 24 till 230 V UC
- Inmatningsspänningar från 5 V DC till 230 V UC med färgmarkering: AC: röd, DC: blå, UC: vit
- På grund av den högkvalitativa konstruktionen utan vassa kanter finns ingen risk för skärskador under installationen.
- Avskiljningsplattor för optisk separation och förstärkning av isoleringen.

Allmänna beställningsdata

Typ	TRS 24VDC 2CO EMPTY	Utförande
Art.nr.	1123980000	TERMSERIES, Reläsockel, Antal kontakter: 2, Växlandekontakt,
GTIN (EAN)	4032248905997	Märkstyrspänning: 24 V DC \pm 20 %, Varaktig ström: 10 A,
Förp.	10 ST	Skruvanslutning
Typ	TRS 24VUC 2CO EMPTY	Utförande
Art.nr.	1123990000	TERMSERIES, Reläsockel, Antal kontakter: 2, Växlandekontakt,
GTIN (EAN)	4032248905805	Märkstyrspänning: 24 V UC \pm 10 %, Varaktig ström: 10 A,
Förp.	10 ST	Skruvanslutning

Fjäderanslutning

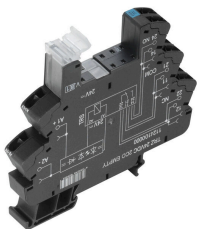

TERMSERIES tomma socklar med:

- 2 växlande kontakt
- Unik inmatning med flera spänningar från 24 till 230 V UC
- Inmatningsspänningar från 5 V DC till 230 V UC med färgmarkering: AC: röd, DC: blå, UC: vit
- På grund av den högkvalitativa konstruktionen utan vassa kanter finns ingen risk för skärskador under installationen.
- Avskiljningsplattor för optisk separation och förstärkning av isoleringen.

Allmänna beställningsdata

Typ	TRZ 24VDC 2CO EMPTY	Utförande
Art.nr.	1124100000	TERMSERIES, Reläsockel, Antal kontakter: 2, Växlandekontakt,
GTIN (EAN)	4032248906048	Märkstyrspänning: 24 V DC \pm 20 %, Varaktig ström: 10 A,
Förp.	10 ST	Fjäderanslutning
Typ	TRZ 24VUC 2CO EMPTY	Utförande
Art.nr.	1124110000	TERMSERIES, Reläsockel, Antal kontakter: 2, Växlandekontakt,
GTIN (EAN)	4032248906031	Märkstyrspänning: 24 V UC \pm 10 %, Varaktig ström: 10 A,
Förp.	10 ST	Fjäderanslutning

RCL424024

Weidmüller Interface GmbH & Co. KG

Klingenbergstraße 26

D-32758 Detmold

Germany

www.weidmueller.com

Counterpart

Skruvanslutning

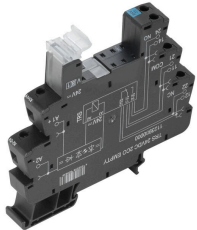

TERMSERIES tomma socklar med:

- 2 växlande kontakt
- Unik inmatning med flera spänningar från 24 till 230 V UC
- Inmatningsspänningar från 5 V DC till 230 V UC med färgmarkering: AC: röd, DC: blå, UC: vit
- På grund av den högkvalitativa konstruktionen utan vassa kanter finns ingen risk för skärskador under installationen.
- Avskiljningsplattor för optisk separation och förstärkning av isoleringen.

Allmänna beställningsdata

Typ	TRS 24-230VUC 2CO EMPTY	Utförande
Art.nr.	1124070000	TERMSERIES, Reläsockel, Antal kontakter: 2, Växlandekontakt,
GTIN (EAN)	4032248906024	Märkstyrspänning: 24...230 V UC $\pm 10\%$, Varaktig ström: 10 A,
Förp.	10 ST	Skruvanslutning

Fjäderanslutning

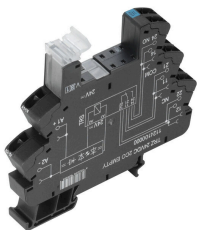

TERMSERIES tomma socklar med:

- 2 växlande kontakt
- Unik inmatning med flera spänningar från 24 till 230 V UC
- Inmatningsspänningar från 5 V DC till 230 V UC med färgmarkering: AC: röd, DC: blå, UC: vit
- På grund av den högkvalitativa konstruktionen utan vassa kanter finns ingen risk för skärskador under installationen.
- Avskiljningsplattor för optisk separation och förstärkning av isoleringen.

Allmänna beställningsdata

Typ	TRZ 24-230VUC 2CO EMPTY	Utförande
Art.nr.	1124190000	TERMSERIES, Reläsockel, Antal kontakter: 2, Växlandekontakt,
GTIN (EAN)	4032248905782	Märkstyrspänning: 24...230 V UC $\pm 10\%$, Varaktig ström: 10 A,
Förp.	10 ST	Fjäderanslutning

PUSH IN-anslutning

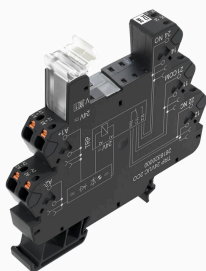

TERMSERIES tomma socklar med:

- 2 växlande kontakt
- Unik inmatning med flera spänningar från 24 till 230 V UC
- Inmatningsspänningar från 5 V DC till 230 V UC med färgmarkering: AC: röd, DC: blå, UC: vit
- På grund av den högkvalitativa konstruktionen utan vassa kanter finns ingen risk för skärskador under installationen.
- Avskiljningsplattor för optisk separation och förstärkning av isoleringen.

RCL424024

Weidmüller Interface GmbH & Co. KG
 Klingenbergstraße 26
 D-32758 Detmold
 Germany

Counterpart

www.weidmueller.com

Allmänna beställningsdata

Typ	TRP 24VDC 2CO EMPTY	Utförande
Art.nr.	2680970000	TERMSERIES, Reläsockel, Antal kontakter: 2, Växlandekontakt,
GTIN (EAN)	4050118695175	Märkstyrspänning: 24 V DC $\pm 20\%$, Varaktig ström: 10 A, PUSH IN
Förp.	10 ST	
Typ	TRP 24VUC 2CO EMPTY	Utförande
Art.nr.	2680980000	TERMSERIES, Reläsockel, Antal kontakter: 2, Växlandekontakt,
GTIN (EAN)	4050118695182	Märkstyrspänning: 24 V UC $\pm 10\%$, Varaktig ström: 10 A, PUSH IN
Förp.	10 ST	
Typ	TRP 24-230VUC 2CO EMPTY...	Utförande
Art.nr.	2663060000	TERMSERIES, Reläsockel, Antal kontakter: 2, Växlandekontakt,
GTIN (EAN)	4050118698015	Märkstyrspänning: 24...230 V UC $\pm 10\%$, Varaktig ström: 10 A, PUSH
Förp.	10 ST	IN

Skruvanslutning

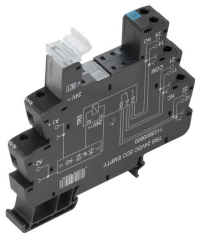

TERMSERIES tomma socklar med:

- 2 växlande kontakt
- Unik inmatning med flera spänningar från 24 till 230 V UC
- Inmatningsspänningar från 5 V DC till 230 V UC med färgmarkering: AC: röd, DC: blå, UC: vit
- På grund av den högkvalitativa konstruktionen utan vassa kanter finns ingen risk för skärskador under installationen.
- Avskiljningsplattor för optisk separation och förstärkning av isoleringen.

Allmänna beställningsdata

Typ	TRS 24-230VUC 2CO EMPTY...	Utförande
Art.nr.	2662900000	TERMSERIES, Reläsockel, Antal kontakter: 2, Växlandekontakt,
GTIN (EAN)	4050118698176	Märkstyrspänning: 24...230 V UC $\pm 10\%$, Varaktig ström: 10 A,
Förp.	10 ST	Skruvanslutning