

**CSM S 4CO****Weidmüller Interface GmbH & Co. KG**

Klingenbergstraße 26

D-32758 Detmold

Germany

www.weidmueller.com



Reläsocklar för reläer i CUBESERIES CRM

- Variant med 4 växlande kontakter för 2 växlande kontakt och 4 reläer med växlande kontakt
- Skruv- och PUSH-IN-anlutning
- PUSH IN-honkontakt med breda påskjutare för skruvdragare upp till 1,0 x 5,5 mm klingmått
- Olika möjligheter till överkopplingar
- Matchande tillbehör som överkopplingar, låsclip och LED-moduler

**Allmänna beställningsdata**

Utförande	CUBESERIES, Reläsockel, Antal kontakter: 4, Växlandekontakt, Varaktig ström: 6 A, Skruvanslutning
Art.nr.	<a href="#">3053160000</a>
Typ	CSM S 4CO
GTIN (EAN)	4099987022989
Förp.	10 items

## Tekniska data

## Godkännanden

Godkännanden



ROHS	Uppfyllelse
UL File Number Search	<a href="#">UL-webbplats</a>
Certifikat nr (cURus)	E223759

## Mått och vikter

Djup	61 mm	Byggdjup (tum)	2.4016 inch
Höjd	75 mm	Bygghöjd (tum)	2.9527 inch
Bredd	27 mm	Byggbredd (tum)	1.063 inch
Nettovikt	73.6 g		

## Temperaturer

Lagertemperatur	Omgivningstemperatur	-40 °C...70 °C
Drifttemperatur		

## Miljööverensstämmelse för produkt

RoHS-kompatibilitetsstatus	Kompatibel utan undantag
REACH SVHC	Nej mSvHC över 0,1 viktprocent

## Märkdata UL

Certifikat nr (cURus)	E223759
-----------------------	---------

## Styrsida

Statusindikering	Nej
------------------	-----

## Belastningssida

Normalspänning	12 A @ 2 CO; 6 A @ 4 CO	Brytspänning AC, max.	300 V
Kontakttyp	4 CO contact		

## Allmänna uppgifter

Höjdområde för drift	≤ 2000 m, över havsytan		
Montageskena obestyckad	TS 35		
Färgkod	svart		
Brännbarhetsklass enligt UL 94	V-2		
UL94 brännbarhetsklass för komponent	Komponent	Hona	
	UL94 brännbarhetsklass	V-2	

## Isolationskoordinater

Överspänningskategori	II	Spänningstålighet styrsida - lastsida	4 kVeff / 1 Min.
Spänningstålighet för intilliggande kontakter	3 kVeff / 1 Min.	Spänningshållfasthet till montageskena	4 kVeff / 1 Min.
Stöthållspänning	3 kV	Skyddsklass	IP20

## Tekniska data

### Ytterligare information om godkännanden/normer

Certifikat nr. (CSA)	607178-80219312	Certifikat nr (cURus)	E223759
----------------------	-----------------	-----------------------	---------

### Anslutningsdata

Ledaranslutningsteknik	Skruvanslutning	Avisoleringslängd nominellt	8 mm
Åtdragningsmoment, min.	0.7 Nm	Anslutningsområde, märkarea	2.5 mm <sup>2</sup>
Anslutningsområde, min.	0.75 mm <sup>2</sup>	Anslutningsområde, max.	4 mm <sup>2</sup>
Ledardiameter, entrådig min.	0.75 mm <sup>2</sup>	Ledardiameter, entrådig max.	4 mm <sup>2</sup>
Ledardiameter, entrådig, min. (AWG)	AWG 20	Ledardiameter, entrådig, max. (AWG)	AWG 16
Ledararea, fintrådig, min.	0.75 mm <sup>2</sup>	Ledardiameter, fintrådig, max.	4 mm <sup>2</sup>
Ledardiameter, fintrådig, min. (AWG)	AWG 24	Ledardiameter, fintrådig, max. (AWG)	AWG 16
Ledararea, fintrådig med ändhylsor DIN 46228/4, min.	0.75 mm <sup>2</sup>	Ledararea, fintrådig med ändhylsa DIN 46228/4, max.	4 mm <sup>2</sup>
Tvilling-ändhylsa, min.	1.5 mm <sup>2</sup>	Tvilling-ändhylsa, max.	2.5 mm <sup>2</sup>
Klingmått	PZ 1		

### Klassificeringar

ETIM 8.0	EC001456	ETIM 9.0	EC001456
ETIM 10.0	EC001456	ECLASS 14.0	27-37-16-03
ECLASS 15.0	27-37-16-03		

**Ritningar**

**Kopplingsbild**

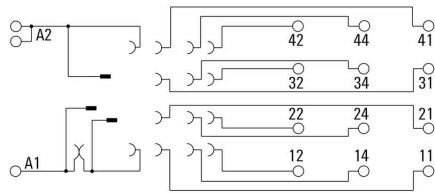

**Dimensional drawing**

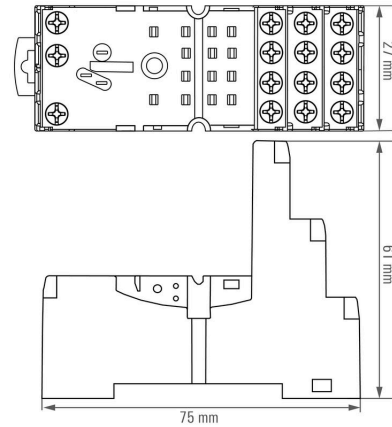

**Dimensional drawing**

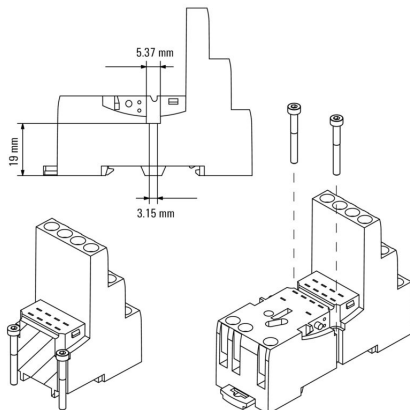

**Miscellaneous**

**Type code CUBESERIES socket versions**

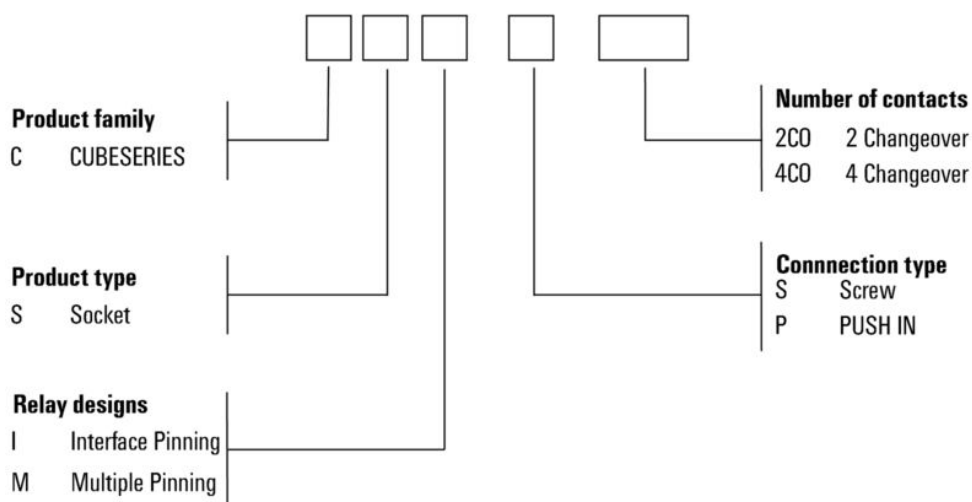

## Tillbehör

### LED

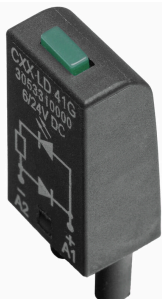

### Allmänna beställningsdata

Typ	CXX L 61G	Utförande
Art.nr.	<a href="#">3053420000</a>	CUBESERIES, LED-modul, Märkstyrspänning: 6...24 V UC,
GTIN (EAN)	4099987023207	Stickanslutning
Förp.	20 ST	
Typ	CXX L 61R	Utförande
Art.nr.	<a href="#">3053410000</a>	CUBESERIES, LED-modul, Märkstyrspänning: 6...24 V UC,
GTIN (EAN)	4099987023191	Stickanslutning
Förp.	20 ST	
Typ	CXX L 62G	Utförande
Art.nr.	<a href="#">3053440000</a>	CUBESERIES, LED-modul, Märkstyrspänning: 24...60 V UC,
GTIN (EAN)	4099987023221	Stickanslutning
Förp.	20 ST	
Typ	CXX L 62R	Utförande
Art.nr.	<a href="#">3053430000</a>	CUBESERIES, LED-modul, Märkstyrspänning: 24...60 V UC,
GTIN (EAN)	4099987023214	Stickanslutning
Förp.	20 ST	
Typ	CXX L 63G	Utförande
Art.nr.	<a href="#">3053460000</a>	CUBESERIES, LED-modul, Märkstyrspänning: 110...230 V UC,
GTIN (EAN)	4099987023245	Stickanslutning
Förp.	20 ST	
Typ	CXX L 63R	Utförande
Art.nr.	<a href="#">3053450000</a>	CUBESERIES, LED-modul, Märkstyrspänning: 110...230 V UC,
GTIN (EAN)	4099987023238	Stickanslutning
Förp.	20 ST	

### LED och frihulsdiöd

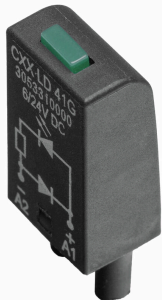

## Tillbehör

## Allmänna beställningsdata

Typ	CXX LD 41G	Utförande
Art.nr.	<a href="#">3053310000</a>	CUBESERIES, LED-modul med frihjulsdiod, Märkstyrspänning: 6...24
GTIN (EAN)	4099987023115	V DC, Stickanslutning
Förp.	20 ST	
Typ	CXX LD 41R	Utförande
Art.nr.	<a href="#">3053290000</a>	CUBESERIES, LED-modul med frihjulsdiod, Märkstyrspänning: 6...24
GTIN (EAN)	4099987023108	V DC, Stickanslutning
Förp.	20 ST	
Typ	CXX LD 42G	Utförande
Art.nr.	<a href="#">3053340000</a>	CUBESERIES, LED-modul med frihjulsdiod, Märkstyrspänning: 24...60
GTIN (EAN)	4099987023139	V DC, Stickanslutning
Förp.	20 ST	
Typ	CXX LD 42R	Utförande
Art.nr.	<a href="#">3053320000</a>	CUBESERIES, LED-modul med frihjulsdiod, Märkstyrspänning: 24...60
GTIN (EAN)	4099987023122	V DC, Stickanslutning
Förp.	20 ST	
Typ	CXX LD 43G	Utförande
Art.nr.	<a href="#">3053360000</a>	CUBESERIES, LED-modul med frihjulsdiod, Märkstyrspänning: 110...
GTIN (EAN)	4099987023153	230 V DC, Stickanslutning
Förp.	20 ST	
Typ	CXX LD 43R	Utförande
Art.nr.	<a href="#">3053350000</a>	CUBESERIES, LED-modul med frihjulsdiod, Märkstyrspänning: 110...
GTIN (EAN)	4099987023146	230 V DC, Stickanslutning
Förp.	20 ST	

## Skyddsmoduler

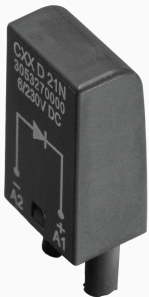

## Allmänna beställningsdata

Typ	CXX D 21N	Utförande
Art.nr.	<a href="#">3053270000</a>	CUBESERIES, Frihjulsdiod, Märkstyrspänning: 6...230 V DC,
GTIN (EAN)	4099987023092	Stickanslutning
Förp.	20 ST	
Typ	CXX RC 51	Utförande
Art.nr.	<a href="#">3053370000</a>	CUBESERIES, RC-länk, Märkstyrspänning: 6...24 V UC,
GTIN (EAN)	4099987023160	Stickanslutning
Förp.	20 ST	
Typ	CXX RC 52	Utförande
Art.nr.	<a href="#">3053390000</a>	CUBESERIES, RC-länk, Märkstyrspänning: 24...60 V UC,
GTIN (EAN)	4099987023177	Stickanslutning
Förp.	20 ST	

## CSM S 4C0

Weidmüller Interface GmbH &amp; Co. KG

Klingenbergstraße 26

D-32758 Detmold

Germany

www.weidmueller.com

## Tillbehör

Typ	CXX RC 53	Utförande
Art.nr.	<a href="#">3053400000</a>	CUBESERIES, RC-länk, Märkstyrspänning: 110...230 V AC,
GTIN (EAN)	4099987023184	Stickanslutning
Förp.	20 ST	
Typ	CXX V 71	Utförande
Art.nr.	<a href="#">3053470000</a>	CUBESERIES, Skyddsvaristor, Märkstyrspänning: 6...24 V AC,
GTIN (EAN)	4099987023252	Stickanslutning
Förp.	20 ST	
Typ	CXX V 72	Utförande
Art.nr.	<a href="#">3053480000</a>	CUBESERIES, Skyddsvaristor, Märkstyrspänning: 110...130 V AC,
GTIN (EAN)	4099987023269	Stickanslutning
Förp.	20 ST	
Typ	CXX V 73	Utförande
Art.nr.	<a href="#">3053490000</a>	CUBESERIES, Skyddsvaristor, Märkstyrspänning: 220...240 V AC,
GTIN (EAN)	4099987023276	Stickanslutning
Förp.	20 ST	

## Överkopplingar



## Allmänna beställningsdata

Typ	CXM CCS 6P GY	Utförande
Art.nr.	<a href="#">3053180000</a>	CUBESERIES, Överkoppling
GTIN (EAN)	4099987023009	
Förp.	2 ST	

## Hållarklamrar



Låsclip för reläer i CUBESERIES CRI.

Låsclip i plast:

- Med utkastarfunktion för reläer
- Märkningsslitsar för MultiFit-märkningar
- Passar till reläer med och utan provknapp Låsclip i metall:
- För ett starkt relägrepp i honkontakten

## Allmänna beställningsdata

Typ	CXM CLIP M	Utförande
Art.nr.	<a href="#">3053190000</a>	CUBESERIES, Låsbygel
GTIN (EAN)	4099987023016	
Förp.	25 ST	

**CSM S 4C0**

**Weidmüller Interface GmbH & Co. KG**  
Klingenbergstraße 26  
D-32758 Detmold  
Germany

[www.weidmueller.com](http://www.weidmueller.com)

**Tillbehör**

Typ	CXM CLIP P	Utförande
Art.nr.	<a href="#">3053240000</a>	CUBESERIES, Låsbygel
GTIN (EAN)	4099987023061	
Förp.	10 ST	

**Märkning****Allmänna beställningsdata**

Typ	CXM LABEL FLAP S	Utförande
Art.nr.	<a href="#">3169140000</a>	CUBESERIES, Etikett
GTIN (EAN)	4099987828055	
Förp.	50 ST	