

CSM P 4CO**Weidmüller Interface GmbH & Co. KG**

Klingenbergstraße 26

D-32758 Detmold

Germany

www.weidmueller.com



Reläsocklar för reläer i CUBESERIES CRM

- Variant med 4 växlande kontakter för 2 växlande kontakt och 4 reläer med växlande kontakt
- Skruv- och PUSH-IN-anslutning
- PUSH IN-honkontakt med breda påskjutare för skruvdragare upp till 1,0 x 5,5 mm klingmått
- Olika möjligheter till överkopplingar
- Matchande tillbehör som överkopplingar, låsclip och LED-moduler

Allmänna beställningsdata

Utförande	CUBESERIES, Reläsockel, Antal kontakter: 4, Växlandekontakt, Varaktig ström: 8 A, PUSH IN
Art.nr.	3053140000
Typ	CSM P 4CO
GTIN (EAN)	4099987022965
Förp.	10 items

Tekniska data

Godkännanden

Godkännanden



ROHS	Uppfyllelse
UL File Number Search	UL-webbplats
Certifikat nr (cURus)	E223759

Mått och vikter

Djup	45.9 mm	Byggdjup (tum)	1.8071 inch
Höjd	97 mm	Bygghöjd (tum)	3.8189 inch
Bredd	31 mm	Byggbredd (tum)	1.2205 inch
Nettovikt	75 g		

Temperaturer

Lagertemperatur	Omgivningstemperatur	-40 °C...70 °C
Drifttemperatur	Fuktighet	40 °C/93 % rel. fuktighet, ingen kondens

Miljööverensstämmelse för produkt

RoHS-kompatibilitetsstatus	Kompatibel utan undantag
REACH SVHC	Nej mSvHC över 0,1 viktprocent

Märkdata UL

Certifikat nr (cURus)	E223759
-----------------------	---------

Styrsida

Statusindikering	Nej
------------------	-----

Belastningssida

Märkkopplingsspänning	250 V AC	Normalspänning	12 A @ 2 CO; 8 A @ 4 CO
Brytspänning AC, max.	300 V	Kontakttyp	4 CO contact

Allmänna uppgifter

Höjdområde för drift	≤ 2000 m, över havsytan		
Montageskena obestyckad	TS 35		
Färgkod	svart		
Brännbarhetsklass enligt UL 94	V-0		
UL94 brännbarhetsklass för komponent	Komponent	Hona	
	UL94 brännbarhetsklass	V-0	
	Komponent	Kapsling	
	UL94 brännbarhetsklass	V-0	

Isolationskoordinater

Märkspänning	300 V	Nedsmutningsgrad	2
Överspänningskategori	II	Isoleringsmaterialgrupp	IIIa

Tekniska data

Spänningstålighet styrsida - lastsida	4 kVeff / 1 Min.	Spänningstålighet för intilliggande kontakter	3 KVeFF / 1 Min.
Spänningshållfasthet till montageskena	3 kVeff / 1 min.	Stöthållspänning	3 kV
Skyddsklass	IP20		

Ytterligare information om godkännanden/normer

Certifikat nr. (CSA)	607178-80219312	Certifikat nr (cURus)	E223759
----------------------	-----------------	-----------------------	---------

Anslutningsdata

Ledaranslutningsteknik	PUSH IN	Avisoleringslängd nominellt	8 mm
Anslutningsområde, märkarea	1.5 mm ²	Anslutningsområde, min.	0.5 mm ²
Anslutningsområde, max.	1.5 mm ²	Ledardiameter, entrådig min.	0.5 mm ²
Ledardiameter, entrådig, min. (AWG)	AWG 20	Ledardiameter, entrådig, max. (AWG)	AWG 16
Ledardiameter, fintrådig, max.	1.5 mm ²	Ledardiameter, fintrådig, min. (AWG)	AWG 24
Ledardiameter, fintrådig, max. (AWG)	AWG 16	Ledarearea, fintrådig med ändhylsa DIN 46228/4, max.	1 mm ²
Klingmått	6 x 3,5 mm		

Klassificeringar

ETIM 8.0	EC001456	ETIM 9.0	EC001456
ETIM 10.0	EC001456	ECLASS 14.0	27-37-16-03
ECLASS 15.0	27-37-16-03		

Ritningar

Kopplingsbild

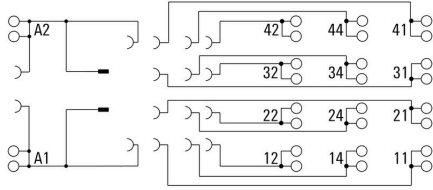

Dimensional drawing

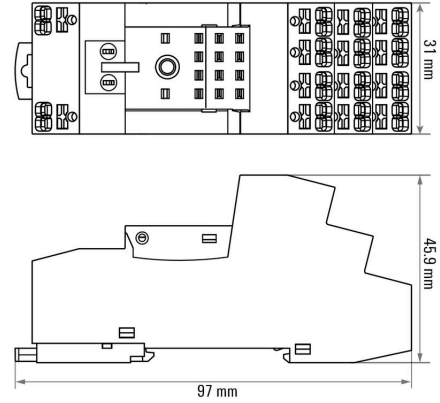



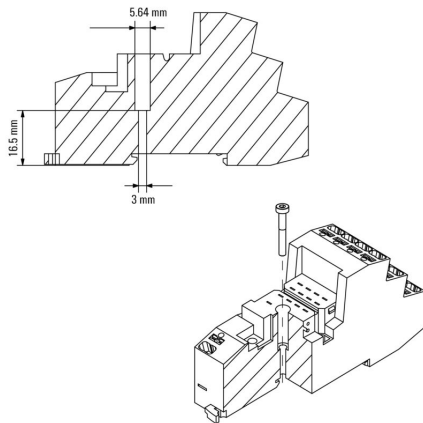

Dimensional drawing



Miscellaneous

Insertion and removal of cables

-  Stranded with ferrule →  Square crimp
-  Solid  Hex crimp
-  Stranded without ferrule (not permitted)

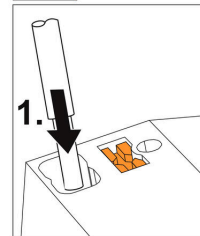

Solid cables can be inserted without opening the terminal.

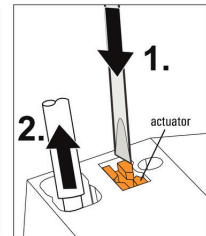

Push the actuator with a screwdriver to remove the cables.

Miscellaneous

Type code CUBESERIES socket versions

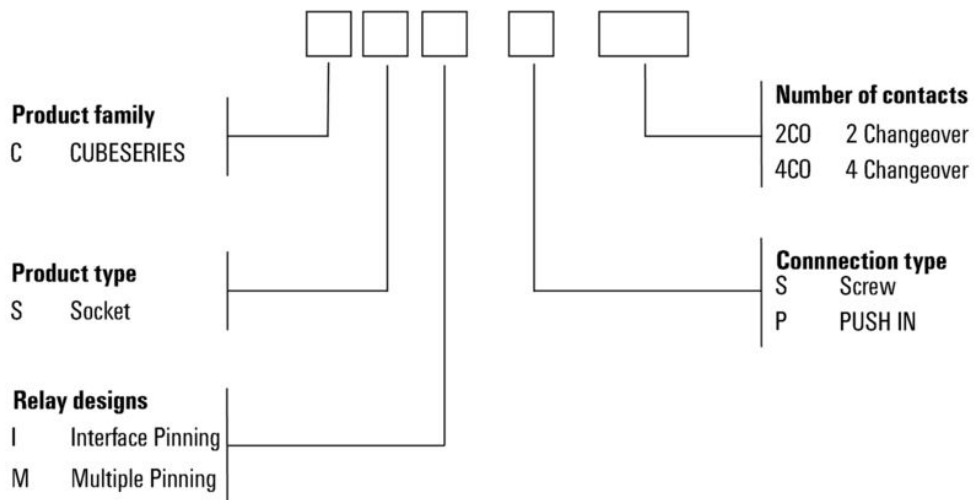

Tillbehör

Överkopplingar



Överkoppling för socklarna i CUBESERIES CRI.

- Varianter med röd och blå färgad plast för eventuell kodning
- Varianter för PUSH IN honkontakter:
 - Anslutning med 8 stift för spolens A1 och A2
 - 2-stiftsbygel för anslutning till bredvidliggande honkontakter
 - 2-stiftsbygel för anslutning av utgångskanaler i en honkontakt
- Variant för skruvanslutna honkontakter:
 - 8-stiftsöverkoppling för anslutning till bredvidliggande honkontakter

Allmänna beställningsdata

Typ	CXX JMP 2P BL	Utförande
Art.nr.	3053260000	CUBESERIES, Överkoppling
GTIN (EAN)	4099987023085	
Förp.	30 ST	
Typ	CXX JMP 2P RD	Utförande
Art.nr.	3053250000	CUBESERIES, Överkoppling
GTIN (EAN)	4099987023078	
Förp.	30 ST	

LED



Allmänna beställningsdata

Typ	CXX L 61G	Utförande
Art.nr.	3053420000	CUBESERIES, LED-modul, Märkstyrspänning: 6...24 V UC,
GTIN (EAN)	4099987023207	Stickanslutning
Förp.	20 ST	
Typ	CXX L 61R	Utförande
Art.nr.	3053410000	CUBESERIES, LED-modul, Märkstyrspänning: 6...24 V UC,
GTIN (EAN)	4099987023191	Stickanslutning
Förp.	20 ST	
Typ	CXX L 62G	Utförande
Art.nr.	3053440000	CUBESERIES, LED-modul, Märkstyrspänning: 24...60 V UC,
GTIN (EAN)	4099987023221	Stickanslutning
Förp.	20 ST	
Typ	CXX L 62R	Utförande
Art.nr.	3053430000	CUBESERIES, LED-modul, Märkstyrspänning: 24...60 V UC,
GTIN (EAN)	4099987023214	Stickanslutning
Förp.	20 ST	

CSM P 4C0

Weidmüller Interface GmbH & Co. KG

Klingenbergstraße 26

D-32758 Detmold

Germany

www.weidmueller.com

Tillbehör

Typ	CXX L 63G	Utförande
Art.nr.	3053460000	CUBESERIES, LED-modul, Märkstyrspänning: 110...230 V UC,
GTIN (EAN)	4099987023245	Stickanslutning
Förp.	20 ST	
Typ	CXX L 63R	Utförande
Art.nr.	3053450000	CUBESERIES, LED-modul, Märkstyrspänning: 110...230 V UC,
GTIN (EAN)	4099987023238	Stickanslutning
Förp.	20 ST	

LED och frihjulsdiod

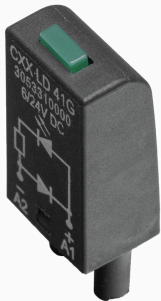

Allmänna beställningsdata

Typ	CXX LD 41G	Utförande
Art.nr.	3053310000	CUBESERIES, LED-modul med frihjulsdiod, Märkstyrspänning: 6...24
GTIN (EAN)	4099987023115	V DC, Stickanslutning
Förp.	20 ST	
Typ	CXX LD 41R	Utförande
Art.nr.	3053290000	CUBESERIES, LED-modul med frihjulsdiod, Märkstyrspänning: 6...24
GTIN (EAN)	4099987023108	V DC, Stickanslutning
Förp.	20 ST	
Typ	CXX LD 42G	Utförande
Art.nr.	3053340000	CUBESERIES, LED-modul med frihjulsdiod, Märkstyrspänning: 24...60
GTIN (EAN)	4099987023139	V DC, Stickanslutning
Förp.	20 ST	
Typ	CXX LD 42R	Utförande
Art.nr.	3053320000	CUBESERIES, LED-modul med frihjulsdiod, Märkstyrspänning: 24...60
GTIN (EAN)	4099987023122	V DC, Stickanslutning
Förp.	20 ST	
Typ	CXX LD 43G	Utförande
Art.nr.	3053360000	CUBESERIES, LED-modul med frihjulsdiod, Märkstyrspänning: 110...
GTIN (EAN)	4099987023153	230 V DC, Stickanslutning
Förp.	20 ST	
Typ	CXX LD 43R	Utförande
Art.nr.	3053350000	CUBESERIES, LED-modul med frihjulsdiod, Märkstyrspänning: 110...
GTIN (EAN)	4099987023146	230 V DC, Stickanslutning
Förp.	20 ST	

Tillbehör

Skyddsmoduler

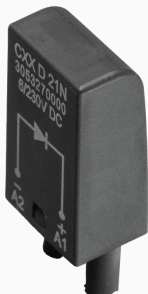

Allmänna beställningsdata

Typ	CXX D 21N	Utförande
Art.nr.	3053270000	CUBESERIES, Frihjulsdiod, Märkstyrspänning: 6...230 V DC,
GTIN (EAN)	4099987023092	Stickanslutning
Förp.	20 ST	
Typ	CXX RC 51	Utförande
Art.nr.	3053370000	CUBESERIES, RC-länk, Märkstyrspänning: 6...24 V UC,
GTIN (EAN)	4099987023160	Stickanslutning
Förp.	20 ST	
Typ	CXX RC 52	Utförande
Art.nr.	3053390000	CUBESERIES, RC-länk, Märkstyrspänning: 24...60 V UC,
GTIN (EAN)	4099987023177	Stickanslutning
Förp.	20 ST	
Typ	CXX RC 53	Utförande
Art.nr.	3053400000	CUBESERIES, RC-länk, Märkstyrspänning: 110...230 V AC,
GTIN (EAN)	4099987023184	Stickanslutning
Förp.	20 ST	
Typ	CXX V 71	Utförande
Art.nr.	3053470000	CUBESERIES, Skyddsvaristor, Märkstyrspänning: 6...24 V AC,
GTIN (EAN)	4099987023252	Stickanslutning
Förp.	20 ST	
Typ	CXX V 72	Utförande
Art.nr.	3053480000	CUBESERIES, Skyddsvaristor, Märkstyrspänning: 110...130 V AC,
GTIN (EAN)	4099987023269	Stickanslutning
Förp.	20 ST	
Typ	CXX V 73	Utförande
Art.nr.	3053490000	CUBESERIES, Skyddsvaristor, Märkstyrspänning: 220...240 V AC,
GTIN (EAN)	4099987023276	Stickanslutning
Förp.	20 ST	

Överkopplingar



Tillbehör

Allmänna beställningsdata

Typ	CXM CCP 2P BL	Utförande
Art.nr.	3053230000	CUBESERIES, Överkoppling
GTIN (EAN)	4099987023054	
Förp.	20 ST	
Typ	CXM CCP 2P RD	Utförande
Art.nr.	3053220000	CUBESERIES, Överkoppling
GTIN (EAN)	4099987023047	
Förp.	20 ST	
Typ	CXM CCP 8P BL	Utförande
Art.nr.	3053210000	CUBESERIES, Överkoppling
GTIN (EAN)	4099987023030	
Förp.	10 ST	
Typ	CXM CCP 8P RD	Utförande
Art.nr.	3053200000	CUBESERIES, Överkoppling
GTIN (EAN)	4099987023023	
Förp.	10 ST	

Hållarklamrar



Låsclip för reläer i CUBESERIES CRI.

Låsclip i plast:

- Med utkastarfunktion för reläer
- Märkningslitsar för MultiFit-märkningar
- Passar till reläer med och utan provknapp Låsclip i metall:
- För ett starkt relägrepp i honkontakten

Allmänna beställningsdata

Typ	CXM CLIP M	Utförande
Art.nr.	3053190000	CUBESERIES, Låsbygel
GTIN (EAN)	4099987023016	
Förp.	25 ST	
Typ	CXM CLIP P	Utförande
Art.nr.	3053240000	CUBESERIES, Låsbygel
GTIN (EAN)	4099987023061	
Förp.	10 ST	

Tillbehör

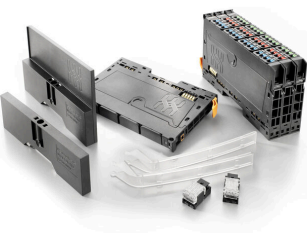

Systemtillbehör

Upptäck ett brett utbud av tillbehör för ditt u-remote-system – det perfekta tillskottet för att göra dina tillämpningar ännu mer flexibla.

CSM P 4CO

Weidmüller Interface GmbH & Co. KG

Klingenbergstraße 26

D-32758 Detmold

Germany

www.weidmueller.com

Tillbehör

Allmänna beställningsdata

Typ	UR20-EBK-ACC	Utförande
Art.nr.	1346610000	End bracket, ,
GTIN (EAN)	4050118151596	
Förp.	5 ST	

ESG-FO 8/20



Garanterad lång livslängd: ESG

De flerfärgade och i flera format formaterade etiketterna har ett starkt självhäftande skikt för att säkerställa den bästa möjliga vidhäftningen vid den underliggande ytan. Dubbellaminerad polyester gör basmaterialet mycket tunt och ändå extremt rivhållfast.

Dina fördelar med MultiMark

- "Olika material för olika krav"
- Kan användas med utrustning från flera tillverkare
- Apparatmärkning med bekant design

Allmänna beställningsdata

Typ	ESG-FO 8/20 MM WS	Utförande
Art.nr.	2620950000	ESG, Apparatmärkning, 8 x 20 mm, vit
GTIN (EAN)	4050118626032	
Förp.	1000 ST	