

CSI P 2CO

Weidmüller Interface GmbH & Co. KG

Klingenbergstraße 26

D-32758 Detmold

Germany

www.weidmueller.com



Reläsocklar för reläer i CUBESERIES CRI

- Variant med 2 växlande kontakter för 1 växlande kontakt och 2 reläer med växlande kontakt
- Skruv- och PUSH-IN-anslutning
- PUSH IN-honkontakt med breda påskjutare för skruvdragare upp till 1,0 x 5,5 mm klingmått
- Olika möjligheter till överkopplingar
- Matchande tillbehör som överkopplingar, låsclip och LED-moduler

Allmänna beställningsdata

Utförande	CUBESERIES, Reläsockel, Antal kontakter: 2, Växlandekontakt, Varaktig ström: 8 A, PUSH IN
Art.nr.	3052570000
Typ	CSI P 2CO
GTIN (EAN)	4099987022408
Förp.	20 items

Tekniska data

Godkännanden

Godkännanden



ROHS	Uppfyllelse
UL File Number Search	UL-webbplats
Certifikat nr (cURus)	E223759

Mått och vikter

Djup	45.9 mm	Byggdjup (tum)	1.8071 inch
Höjd	97 mm	Bygghöjd (tum)	3.8189 inch
Bredd	15.9 mm	Byggbredd (tum)	0.626 inch
Nettovikt	43 g		

Temperaturer

Lagertemperatur	Omgivningstemperatur	-40 °C...70 °C
Drifttemperatur	Fuktighet	40 °C/93 % rel. fuktighet, ingen kondens

Miljööverensstämmelse för produkt

RoHS-kompatibilitetsstatus	Kompatibel utan undantag
REACH SVHC	Nej mSvHC över 0,1 viktprocent

Märkdata UL

Certifikat nr (cURus)	E223759
-----------------------	---------

Styrsida

Statusindikering	Nej
------------------	-----

Belastningssida

Märkkopplingsspänning	250 V AC	Normalspänning	8 A @ 2CO; 12 A @ 1CO without bridged output wire connections; 16 A @ 1CO with bridged output wire connections
Brytspänning AC, max.	300 V	Kontakttyp	2 CO contact

Allmänna uppgifter

Höjdområde för drift	≤ 2000 m, över havsytan		
Montageskena obestyckad	TS 35		
Färgkod	svart		
Brännbarhetsklass enligt UL 94	V-0		
UL94 brännbarhetsklass för komponent	Komponent	Hona	
	UL94 brännbarhetsklass	V-0	

Tekniska data

Isolationskoordinater

Märkspänning	300 V	Nedsmutningsgrad	2
Överspänningskategori	II	Isoleringsmaterialgrupp	IIIa
Spänningstålighet styrsida - lastsida	5 kVeff / 1 min	Spänningstålighet för intilliggande kontakter	3 kVeff / 1 Min.
Spänningshållfasthet till montageskena	4 kVeff / 1 Min.	Stöthållspänning	4 kV
Skyddsklass	IP20		

Ytterligare information om godkännanden/normer

Certifikat nr. (CSA)	607178-80219312	Certifikat nr (cURus)	E223759
----------------------	-----------------	-----------------------	---------

Anslutningsdata

Ledaranslutningsteknik	PUSH IN	Avisoleringslängd nominellt	8 mm
Anslutningsområde, märkarea	1.5 mm ²	Anslutningsområde, min.	0.5 mm ²
Anslutningsområde, max.	1.5 mm ²	Ledardiameter, entrådig min.	0.5 mm ²
Ledardiameter, entrådig max.	1.5 mm ²	Ledardiameter, entrådig, min. (AWG)	AWG 20
Ledardiameter, entrådig, max. (AWG)	AWG 16	Ledardiameter, fintrådig, max.	1.5 mm ²
Ledardiameter, fintrådig, min. (AWG)	AWG 24	Ledardiameter, fintrådig, max. (AWG)	AWG 16
Ledararea, fintrådig med ändhylsa DIN 46228/4, max.	1 mm ²	Ledardiameter, fintrådig med ändhylsaH (DIN 46228/1), max.	1.5 mm ²
Klingmått	6 x 3,5 mm		

Klassificeringar

ETIM 8.0	EC001456	ETIM 9.0	EC001456
ETIM 10.0	EC001456	ECLASS 14.0	27-37-16-03
ECLASS 15.0	27-37-16-03		

Ritningar

Kopplingsbild

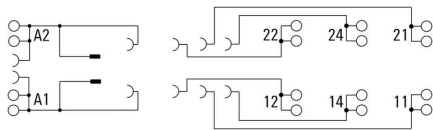

Dimensional drawing

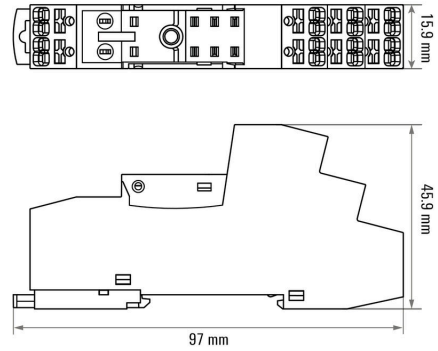

Dimensional drawing

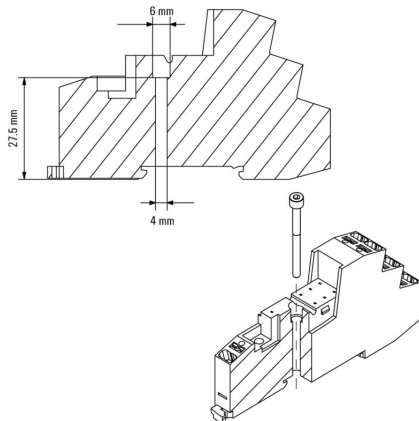

Miscellaneous

Insert flexible and solid cables

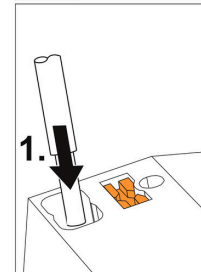

Solid wires can be inserted without opening the terminal.

Miscellaneous

Miscellaneous

Type code CUBESERIES socket versions

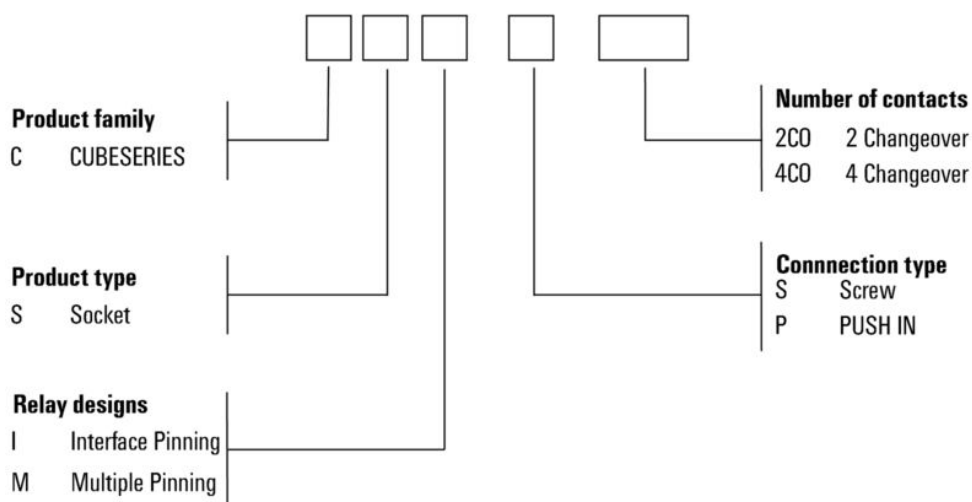

Tillbehör

Överkopplingar



Överkoppling för socklarna i CUBESERIES CRI.

- Varianter med röd och blå färgad plast för eventuell kodning
- Varianter för PUSH IN honkontakter:
 - Anslutning med 8 stift för spolens A1 och A2
 - 2-stiftsbygel för anslutning till bredvidliggande honkontakter
 - 2-stiftsbygel för anslutning av utgångskanaler i en honkontakt
- Variant för skruvanslutna honkontakter:
 - 8-stiftsöverkoppling för anslutning till bredvidliggande honkontakter

Allmänna beställningsdata

Typ	CXI CCP 2P BL	Utförande
Art.nr.	3052660000	CUBESERIES, Överkoppling
GTIN (EAN)	4099987022484	
Förp.	20 ST	
Typ	CXI CCP 2P RD	Utförande
Art.nr.	3052650000	CUBESERIES, Överkoppling
GTIN (EAN)	4099987022477	
Förp.	20 ST	
Typ	CXI CCP 8P BL	Utförande
Art.nr.	3052700000	CUBESERIES, Överkoppling
GTIN (EAN)	4099987022507	
Förp.	10 ST	
Typ	CXI CCP 8P RD	Utförande
Art.nr.	3052690000	CUBESERIES, Överkoppling
GTIN (EAN)	4099987022491	
Förp.	10 ST	

Hållarklamrar



Låsclip för reläer i CUBESERIES CRI.

Låsclip i plast:

- Med utkastarfunktion för reläer
- Märkningsslitsar för MultiFit-märkningar
- Passar till reläer med och utan provknapp

Låsclip i metall:

- För ett starkt relägrepp i honkontakten
- Enskilda varianter för reläer med och utan provknapp

Allmänna beställningsdata

Typ	CXI CLIP HM	Utförande
Art.nr.	3052640000	CUBESERIES, Låsbygel
GTIN (EAN)	4099987022460	
Förp.	10 ST	
Typ	CXI CLIP LM	Utförande
Art.nr.	3052630000	CUBESERIES, Låsbygel
GTIN (EAN)	4099987022453	
Förp.	25 ST	

CSI P 2CO

Weidmüller Interface GmbH & Co. KG

Klingenbergstraße 26
D-32758 Detmold
Germany

www.weidmueller.com

Tillbehör

Typ	CXI CLIP P	Utförande
Art.nr.	3052710000	CUBESERIES, Låsbygel
GTIN (EAN)	4099987022514	
Förp.	10 ST	

Överkopplingar



Allmänna beställningsdata

Typ	CXX JMP 2P BL	Utförande
Art.nr.	3053260000	CUBESERIES, Överkoppling
GTIN (EAN)	4099987023085	
Förp.	30 ST	
Typ	CXX JMP 2P RD	Utförande
Art.nr.	3053250000	CUBESERIES, Överkoppling
GTIN (EAN)	4099987023078	
Förp.	30 ST	

LED



Allmänna beställningsdata

Typ	CXX L 61G	Utförande
Art.nr.	3053420000	CUBESERIES, LED-modul, Märkstyrspänning: 6...24 V UC, Stickanslutning
GTIN (EAN)	4099987023207	
Förp.	20 ST	
Typ	CXX L 61R	Utförande
Art.nr.	3053410000	CUBESERIES, LED-modul, Märkstyrspänning: 6...24 V UC, Stickanslutning
GTIN (EAN)	4099987023191	
Förp.	20 ST	
Typ	CXX L 62G	Utförande
Art.nr.	3053440000	CUBESERIES, LED-modul, Märkstyrspänning: 24...60 V UC, Stickanslutning
GTIN (EAN)	4099987023221	
Förp.	20 ST	

CSI P 2CO

Weidmüller Interface GmbH & Co. KG

Klingenbergstraße 26
D-32758 Detmold
Germany

www.weidmueller.com

Tillbehör

Typ	CXX L 62R	Utförande
Art.nr.	3053430000	CUBESERIES, LED-modul, Märkstyrspänning: 24...60 V UC,
GTIN (EAN)	4099987023214	Stickanslutning
Förp.	20 ST	
Typ	CXX L 63G	Utförande
Art.nr.	3053460000	CUBESERIES, LED-modul, Märkstyrspänning: 110...230 V UC,
GTIN (EAN)	4099987023245	Stickanslutning
Förp.	20 ST	
Typ	CXX L 63R	Utförande
Art.nr.	3053450000	CUBESERIES, LED-modul, Märkstyrspänning: 110...230 V UC,
GTIN (EAN)	4099987023238	Stickanslutning
Förp.	20 ST	

LED och frihulsdiöd

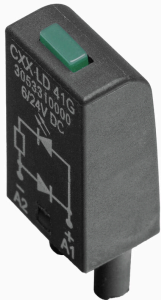

Allmänna beställningsdata

Typ	CXX LD 41G	Utförande
Art.nr.	3053310000	CUBESERIES, LED-modul med frihulsdiöd, Märkstyrspänning: 6...24
GTIN (EAN)	4099987023115	V DC, Stickanslutning
Förp.	20 ST	
Typ	CXX LD 41R	Utförande
Art.nr.	3053290000	CUBESERIES, LED-modul med frihulsdiöd, Märkstyrspänning: 6...24
GTIN (EAN)	4099987023108	V DC, Stickanslutning
Förp.	20 ST	
Typ	CXX LD 42G	Utförande
Art.nr.	3053340000	CUBESERIES, LED-modul med frihulsdiöd, Märkstyrspänning: 24...60
GTIN (EAN)	4099987023139	V DC, Stickanslutning
Förp.	20 ST	
Typ	CXX LD 42R	Utförande
Art.nr.	3053320000	CUBESERIES, LED-modul med frihulsdiöd, Märkstyrspänning: 24...60
GTIN (EAN)	4099987023122	V DC, Stickanslutning
Förp.	20 ST	
Typ	CXX LD 43G	Utförande
Art.nr.	3053360000	CUBESERIES, LED-modul med frihulsdiöd, Märkstyrspänning: 110...
GTIN (EAN)	4099987023153	230 V DC, Stickanslutning
Förp.	20 ST	
Typ	CXX LD 43R	Utförande
Art.nr.	3053350000	CUBESERIES, LED-modul med frihulsdiöd, Märkstyrspänning: 110...
GTIN (EAN)	4099987023146	230 V DC, Stickanslutning
Förp.	20 ST	

Tillbehör

Skyddsmoduler

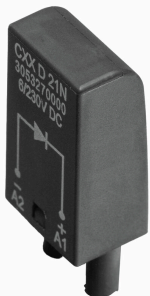

Allmänna beställningsdata

Typ	CXX D 21N	Utförande
Art.nr.	3053270000	CUBESERIES, Frihjulsdiod, Märkstyrspänning: 6...230 V DC,
GTIN (EAN)	4099987023092	Stickanslutning
Förp.	20 ST	
Typ	CXX RC 51	Utförande
Art.nr.	3053370000	CUBESERIES, RC-länk, Märkstyrspänning: 6...24 V UC,
GTIN (EAN)	4099987023160	Stickanslutning
Förp.	20 ST	
Typ	CXX RC 52	Utförande
Art.nr.	3053390000	CUBESERIES, RC-länk, Märkstyrspänning: 24...60 V UC,
GTIN (EAN)	4099987023177	Stickanslutning
Förp.	20 ST	
Typ	CXX RC 53	Utförande
Art.nr.	3053400000	CUBESERIES, RC-länk, Märkstyrspänning: 110...230 V AC,
GTIN (EAN)	4099987023184	Stickanslutning
Förp.	20 ST	
Typ	CXX V 71	Utförande
Art.nr.	3053470000	CUBESERIES, Skyddsvaristor, Märkstyrspänning: 6...24 V AC,
GTIN (EAN)	4099987023252	Stickanslutning
Förp.	20 ST	
Typ	CXX V 72	Utförande
Art.nr.	3053480000	CUBESERIES, Skyddsvaristor, Märkstyrspänning: 110...130 V AC,
GTIN (EAN)	4099987023269	Stickanslutning
Förp.	20 ST	
Typ	CXX V 73	Utförande
Art.nr.	3053490000	CUBESERIES, Skyddsvaristor, Märkstyrspänning: 220...240 V AC,
GTIN (EAN)	4099987023276	Stickanslutning
Förp.	20 ST	

Tillbehör

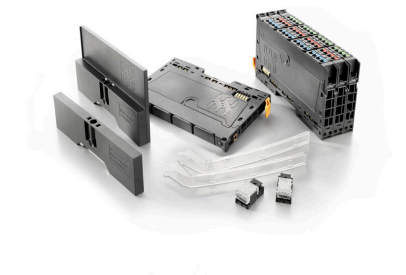

Systemtillbehör

Upptäck ett brett utbud av tillbehör för ditt u-remote-system – det perfekta tillskottet för att göra dina tillämpningar ännu mer flexibla.

CSI P 2CO

Weidmüller Interface GmbH & Co. KG
 Klingenbergstraße 26
 D-32758 Detmold
 Germany

www.weidmueller.com

Tillbehör

Allmänna beställningsdata

Typ	UR20-EBK-ACC	Utförande
Art.nr.	1346610000	End bracket ,
GTIN (EAN)	4050118151596	
Förp.	5 ST	

vit

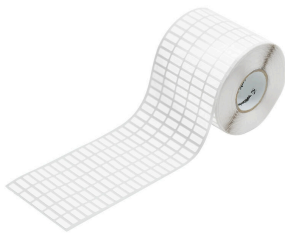

THM-etiketter erbjuder en briljant utskriftskvalitet med termotransferteknik. Olika material och ett användarvänligt utskriftssystem under Windows optimerar märkningsbehovet.

- Högklassiga polyesteretiketter i olika färger eller prisvärda pappersetiketter finns att tillgå.
- Automatisk positionering av etiketterna i skrivaren för felfri centrerung av märkningen på varje etikett,

Allmänna beställningsdata

Typ	THM MT30X 12/6 WS	Utförande
Art.nr.	2466760000	THM, Apparatmärkning, 6 x 12 mm, vit
GTIN (EAN)	4050118480887	
Förp.	1 ST	