

**RSS113024Y****Weidmüller Interface GmbH & Co. KG**

Klingenbergstraße 26

D-32758 Detmold

Germany

www.weidmueller.com



Avbildning liknande

## Individuella reläer för TERMSERIES

- Elektromekaniska reläer
- Olika kontaktmaterial

**Allmänna beställningsdata**

Utförande	TERMSERIES, Relä, Antal kontakter: 1, Växlandekontakt AgNi, Märkstyrspänning: 24 V DC, Varaktig ström: 6 A, Stickanslutning, Testknapp finns: Nej
Art.nr.	<a href="#">2851640000</a>
Typ	RSS113024Y
GTIN (EAN)	4064675470038
Förp.	20 items

## Tekniska data

## Godkännanden

Godkännanden



ROHS	Uppfyllelse
UL File Number Search	<a href="#">UL-webbplats</a>
Certifikat nr (cURus)	E522350

## Mått och vikter

Djup	15 mm	Byggdjup (tum)	0.5906 inch
Höjd	28 mm	Bygghöjd (tum)	1.1024 inch
Bredd	5 mm	Byggbredd (tum)	0.1968 inch
Nettovikt	5.81 g		

## Temperaturer

Lagertemperatur	-40 °C...85 °C	Omgivningstemperatur	-40 °C...85 °C
Drifttemperatur		Fuktighet	5-85% rel. fuktighet, Tu = 40 °C, ingen kondens

## Miljööverensstämmelse för produkt

RoHS-kompatibilitetsstatus	Kompatibel utan undantag
REACH SVHC	Nej mSvHC över 0,1 viktprocent

## Märkdata UL

Certifikat nr (cURus)	E522350
-----------------------	---------

## Styrsida

Märkstyrspänning	24 V DC	Märkström DC	7.1 mA
Märkeffekt	170 mW	Spolmotstånd	3390 Ω ± 10 %
Statusindikering	Nej		

## Belastningssida

Märkopplingsspänning	250 V AC	max. Kopplingsfrekvens vid märkläst	0.1 Hz
Brytspänning AC, max.	250 V	Brytspänning DC, max.	250 V
Inkopplingsströmmen	20 A / 20 ms	AC-brytförmåga (ohmsk), max.	1500 VA
DC-brytförmåga (ohmsk), max.	144 W @ 24 V	Inkopplingsfördröjning	<13 ms
Fråslagsfördröjning	approx. 5 ms	Kontakttyp	1 CO contact (AgNi)
Mekanisk livslängd	10 x 106 kopplingscykler	min. Bryteffekt	100 mA @ 12 V

## Allmänna uppgifter

Testknapp finns	Nej	Mekanisk indikator för brytarläge	Nej
Färgkod	vit		

## Isolationskoordinater

Kryp- och luftsträcka styrsida - belastningssida	≥ 6 mm	Spänningstålighet styrsida - lastsida	4 kVeff / 1 Min.
Spänningstålighet för öppna kontakter	1 kVeff / 1 min		

**Tekniska data**

**Ytterligare information om godkännanden/normer**

Certifikat nr. (VDE)	40054910	Certifikat nr (cURus)	E522350
----------------------	----------	-----------------------	---------

**Anslutningsdata**

Ledaranslutningsteknik	Stickanslutning
------------------------	-----------------

**Klassificeringar**

ETIM 8.0	EC001437	ETIM 9.0	EC001437
ETIM 10.0	EC001437	ECLASS 14.0	27-37-16-01
ECLASS 15.0	27-37-16-01		

**Kopplingsbild**



**Graph**



**Dimensional drawing**

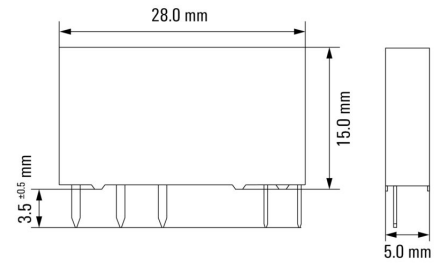
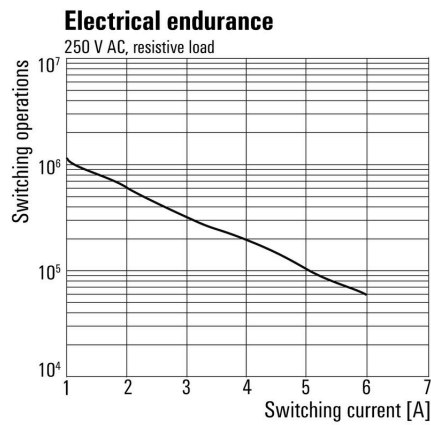

## RSS113024Y

Weidmüller Interface GmbH &amp; Co. KG

Klingenbergstraße 26

D-32758 Detmold

Germany

www.weidmueller.com

## Tillbehör

## Skruvanslutning

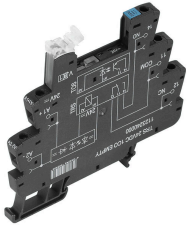

TERMSERIES tomma socklar med:

- 1 växlande kontakter
- Unik inmatning med flera spänningar från 24 till 230 V UC
- Inmatningsspänningar med färgmarkering: DC: blå, UC: vit
- På grund av den högkvalitativa konstruktionen utan vassa kanter finns ingen risk för skärskador under installationen.
- Avskiljningsplattor för optisk separation och förstärkning av isoleringen.

## Allmänna beställningsdata

Typ	TRS 24VDC 1CO EMPTY	Utförande
Art.nr.	<a href="#">1123240000</a>	TERMSERIES, Reläsockel, Antal kontakter: 1, Växlandekontakt,
GTIN (EAN)	4032248905485	Märkspänning: 24 V DC $\pm$ 20 %, Varaktig ström: 10 A,
Förp.	10 ST	Skruvanslutning

## PUSH IN-anslutning

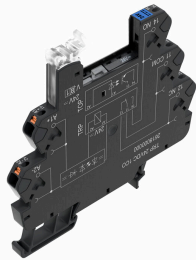

TERMSERIES tomma socklar med:

- 1 växlande kontakter
- Unik inmatning med flera spänningar från 24 till 230 V UC
- Inmatningsspänningar med färgmarkering: DC: blå, UC: vit
- På grund av den högkvalitativa konstruktionen utan vassa kanter finns ingen risk för skärskador under installationen.
- Avskiljningsplattor för optisk separation och förstärkning av isoleringen.

## Allmänna beställningsdata

Typ	TRP 24VDC 1CO EMPTY	Utförande
Art.nr.	<a href="#">2618870000</a>	TERMSERIES, Reläsockel, Antal kontakter: 1, Växlandekontakt,
GTIN (EAN)	4050118669961	Märkspänning: 24 V DC $\pm$ 20 %, Varaktig ström: 10 A, PUSH IN
Förp.	10 ST	

## Skruvanslutning

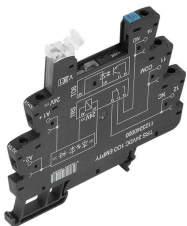

TERMSERIES tomma socklar med:

- 1 växlande kontakter
- Unik inmatning med flera spänningar från 24 till 230 V UC
- Inmatningsspänningar med färgmarkering: DC: blå, UC: vit
- På grund av den högkvalitativa konstruktionen utan vassa kanter finns ingen risk för skärskador under installationen.
- Avskiljningsplattor för optisk separation och förstärkning av isoleringen.

## RSS113024Y

Weidmüller Interface GmbH &amp; Co. KG

Klingenbergstraße 26

D-32758 Detmold

Germany

www.weidmueller.com

## Tillbehör

## Allmänna beställningsdata

Typ	TRS 24VUC 1CO EMPTY	Utförande
Art.nr.	<a href="#">1123250000</a>	TERMSERIES, Reläsockel, Antal kontakter: 1, Växlandekontakt,
GTIN (EAN)	4032248905713	Märkstyrspänning: 24 V UC $\pm 10\%$ , Varaktig ström: 10 A,
Förp.	10 ST	Skruvanslutning

## PUSH IN-anlutning

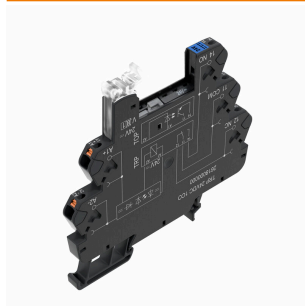

TERMSERIES tomma socklar med:

- 1 växlande kontakter
- Unik inmatning med flera spänningar från 24 till 230 V UC
- Inmatningsspänningar med färgmarkering: DC: blå, UC: vit
- På grund av den högkvalitativa konstruktionen utan vassa kanter finns ingen risk för skärskador under installationen.
- Avskiljningsplattor för optisk separation och förstärkning av isoleringen.

## Allmänna beställningsdata

Typ	TRP 24VUC 1CO EMPTY	Utförande
Art.nr.	<a href="#">2618910000</a>	TERMSERIES, Reläsockel, Antal kontakter: 1, Växlandekontakt,
GTIN (EAN)	4050118669923	Märkstyrspänning: 24 V UC $\pm 10\%$ , Varaktig ström: 10 A, PUSH IN
Förp.	10 ST	

## Skruvanslutning

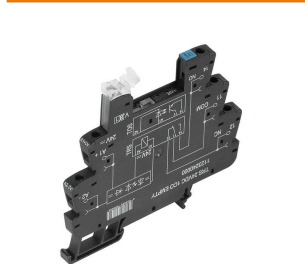

TERMSERIES tomma socklar med:

- 1 växlande kontakter
- Unik inmatning med flera spänningar från 24 till 230 V UC
- Inmatningsspänningar med färgmarkering: DC: blå, UC: vit
- På grund av den högkvalitativa konstruktionen utan vassa kanter finns ingen risk för skärskador under installationen.
- Avskiljningsplattor för optisk separation och förstärkning av isoleringen.

## Allmänna beställningsdata

Typ	TRS 24-230VUC 1CO EMPTY...	Utförande
Art.nr.	<a href="#">2662870000</a>	TERMSERIES, Reläsockel, Antal kontakter: 1, Växlandekontakt,
GTIN (EAN)	4050118698206	Märkstyrspänning: 24...230 V UC $\pm 10\%$ , Varaktig ström: 10 A,
Förp.	10 ST	Skruvanslutning

## Tillbehör

## PUSH IN-anlutning

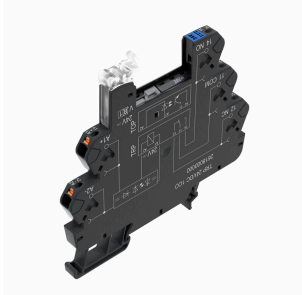

TERMSERIES tomma socklar med:

- 1 växlande kontakter
- Unik inmatning med flera spänningar från 24 till 230 V UC
- Inmatningsspänningar med färgmarkering: DC: blå, UC: vit
- På grund av den högkvalitativa konstruktionen utan vassa kanter finns ingen risk för skärskador under installationen.
- Avskiljningsplattor för optisk separation och förstärkning av isoleringen.

## Allmänna beställningsdata

Typ	TRP 24-230VUC 1CO EMPTY...	Utförande
Art.nr.	<a href="#">2663030000</a>	TERMSERIES, Reläsockel, Antal kontakter: 1, Växlandekontakt,
GTIN (EAN)	4050118698046	Märkstyrspänning: 24...230 V UC ±10 %, Varaktig ström: 10 A, PUSH
Förp.	10 ST	IN

## RSS113024Y

Weidmüller Interface GmbH &amp; Co. KG

Klingenbergstraße 26

D-32758 Detmold

Germany

www.weidmueller.com

## Motsvarighet

## Skruvanslutning

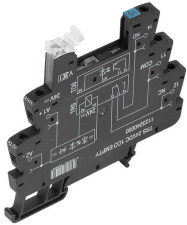

TERMSERIES tomma socklar med:

- 1 växlande kontakter
- Unik inmatning med flera spänningar från 24 till 230 V UC
- Inmatningsspänningar med färgmarkering: DC: blå, UC: vit
- På grund av den högkvalitativa konstruktionen utan vassa kanter finns ingen risk för skärskador under installationen.
- Avskiljningsplattor för optisk separation och förstärkning av isoleringen.

## Allmänna beställningsdata

Typ	TRS 24VDC 1CO EMPTY	Utförande
Art.nr.	<a href="#">1123240000</a>	TERMSERIES, Reläsockel, Antal kontakter: 1, Växlandekontakt,
GTIN (EAN)	4032248905485	Märkstyrspänning: 24 V DC $\pm$ 20 %, Varaktig ström: 10 A,
Förp.	10 ST	Skruvanslutning

## PUSH IN-anlutning

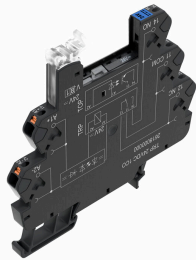

TERMSERIES tomma socklar med:

- 1 växlande kontakter
- Unik inmatning med flera spänningar från 24 till 230 V UC
- Inmatningsspänningar med färgmarkering: DC: blå, UC: vit
- På grund av den högkvalitativa konstruktionen utan vassa kanter finns ingen risk för skärskador under installationen.
- Avskiljningsplattor för optisk separation och förstärkning av isoleringen.

## Allmänna beställningsdata

Typ	TRP 24VDC 1CO EMPTY	Utförande
Art.nr.	<a href="#">2618870000</a>	TERMSERIES, Reläsockel, Antal kontakter: 1, Växlandekontakt,
GTIN (EAN)	4050118669961	Märkstyrspänning: 24 V DC $\pm$ 20 %, Varaktig ström: 10 A, PUSH IN
Förp.	10 ST	

## Skruvanslutning

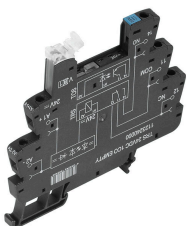

TERMSERIES tomma socklar med:

- 1 växlande kontakter
- Unik inmatning med flera spänningar från 24 till 230 V UC
- Inmatningsspänningar med färgmarkering: DC: blå, UC: vit
- På grund av den högkvalitativa konstruktionen utan vassa kanter finns ingen risk för skärskador under installationen.
- Avskiljningsplattor för optisk separation och förstärkning av isoleringen.

## Motsvarighet

## Allmänna beställningsdata

Typ	TRS 24VUC 1CO EMPTY	Utförande
Art.nr.	<a href="#">1123250000</a>	TERMSERIES, Reläsockel, Antal kontakter: 1, Växlandekontakt,
GTIN (EAN)	4032248905713	Märkstyrspänning: 24 V UC $\pm 10$ %, Varaktig ström: 10 A,
Förp.	10 ST	Skruvanslutning

## PUSH IN-anlutning

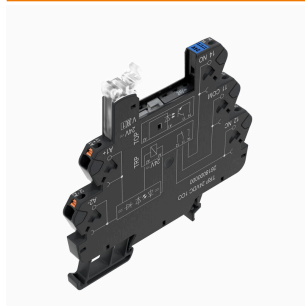

TERMSERIES tomma socklar med:

- 1 växlande kontakter
- Unik inmatning med flera spänningar från 24 till 230 V UC
- Inmatningsspänningar med färgmarkering: DC: blå, UC: vit
- På grund av den högkvalitativa konstruktionen utan vassa kanter finns ingen risk för skärskador under installationen.
- Avskiljningsplattor för optisk separation och förstärkning av isoleringen.

## Allmänna beställningsdata

Typ	TRP 24VUC 1CO EMPTY	Utförande
Art.nr.	<a href="#">2618910000</a>	TERMSERIES, Reläsockel, Antal kontakter: 1, Växlandekontakt,
GTIN (EAN)	4050118669923	Märkstyrspänning: 24 V UC $\pm 10$ %, Varaktig ström: 10 A, PUSH IN
Förp.	10 ST	

## Skruvanslutning

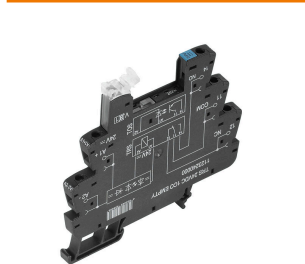

TERMSERIES tomma socklar med:

- 1 växlande kontakter
- Unik inmatning med flera spänningar från 24 till 230 V UC
- Inmatningsspänningar med färgmarkering: DC: blå, UC: vit
- På grund av den högkvalitativa konstruktionen utan vassa kanter finns ingen risk för skärskador under installationen.
- Avskiljningsplattor för optisk separation och förstärkning av isoleringen.

## Allmänna beställningsdata

Typ	TRS 24-230VUC 1CO EMPTY...	Utförande
Art.nr.	<a href="#">2662870000</a>	TERMSERIES, Reläsockel, Antal kontakter: 1, Växlandekontakt,
GTIN (EAN)	4050118698206	Märkstyrspänning: 24...230 V UC $\pm 10$ %, Varaktig ström: 10 A,
Förp.	10 ST	Skruvanslutning

## Motsvarighet

### PUSH IN-anlutning

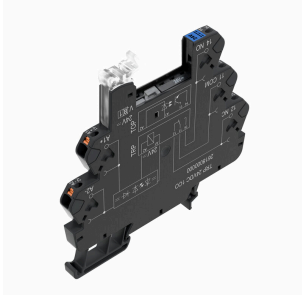

TERMSERIES tomma socklar med:

- 1 växlande kontakter
- Unik inmatning med flera spänningar från 24 till 230 V UC
- Inmatningsspänningar med färgmarkering: DC: blå, UC: vit
- På grund av den högkvalitativa konstruktionen utan vassa kanter finns ingen risk för skärskador under installationen.
- Avskiljningsplattor för optisk separation och förstärkning av isoleringen.

### Allmänna beställningsdata

Typ	TRP 24-230VUC 1CO EMPTY...	Utförande
Art.nr.	<a href="#">2663030000</a>	TERMSERIES, Reläsockel, Antal kontakter: 1, Växlandekontakt,
GTIN (EAN)	4050118698046	Märkstyrspänning: 24...230 V UC ±10 %, Varaktig ström: 10 A, PUSH
Förp.	10 ST	IN