

WPD 110 1X70+1X35/6X16 BK**Weidmüller Interface GmbH & Co. KG**

Klingenbergstraße 26

D-32758 Detmold

Germany

www.weidmueller.com

**Ledningsdragning för byggnadsinstallation**

För byggnadsinstallation erbjuder vi ett komplett system som rör sig runt 10×3-kopparskenan och innefattar perfekt koordinerade komponenter: från installationsplintar, nollledarplintar och fördelar-plintar till omfattande tillbehör som samlingskenor och hållare för dessa.

Allmänna beställningsdata

Utförande	Potentialfördelningsplint, Skruvanslutning, svart, 70 mm ² , 200 A, 1000 V, Antal anslutningar: 8, Antal våningar: 1
Art.nr.	2814510000
Typ	WPD 110 1X70+1X35/6X16 BK
GTIN (EAN)	4064675299752
Förp.	3 items

WPD 110 1X70+1X35/6X16 BK

Weidmüller Interface GmbH & Co. KG
Klingenbergstraße 26
D-32758 Detmold
Germany

www.weidmueller.com

Tekniska data

Godkännanden

Godkännanden



ROHS Uppfyllelse

Mått och vikter

Djup	63 mm	Byggdjup (tum)	2.4803 inch
Höjd	69.75 mm	Bygghöjd (tum)	2.7461 inch
Bredd	38.5 mm	Byggbredd (tum)	1.5157 inch
Nettovikt	273.33 g		

Temperaturer

Varaktig driftstemperatur, min. -50 °C Varaktig driftstemperatur, max. 130 °C

Miljööverensstämmelse för produkt

RoHS-kompatibilitetsstatus	Kompatibel med undantag
RoHS-undantag (om tillämpligt/känt)	6c
REACH SVHC	Lead 7439-92-1
SCIP	9436182c-fbd0-49e8-bf45-a0deac7233a9

Allmänt

Antal poler	1	Ledardiameter, AWG, max	AWG 0
Ledardiameter, AWG, min.	AWG 10	Normer	IEC 60947-7-1, UL 1059
Montageskena obestyckad	TS 35		

Klämbara ledare (Märkanslutning)

Ledardiameter, AWG, max	AWG 0	Anslutningsriktning	på sidan
Anslutningstyp 2	Skruvanslutning	Anslutningstyp	Skruvanslutning
Antal anslutningar	8	Anslutningsområde, max.	70 mm ²
Anslutningsområde, min.	6 mm ²	Ledardiameter, AWG, min.	AWG 10
Ledararea, fintrådig med ändhylsor DIN 46228/4, min.	6 mm ²	Ledararea, fintrådig med ändhylsa DIN 46228/1, max.	50 mm ²
Ledararea, fintrådig med ändhylsa DIN 46228/1, min.	6 mm ²	Ledardiameter, fintrådig, max.	0 mm ²
Ledararea, fintrådig, min.	6 mm ²	Anslutningsarea, flertrådig, max.	70 mm ²
Anslutningsarea, flertrådig, min.	6 mm ²	Ledararea, entrådig, max.	70 mm ²
Ledararea, entrådig, min.	6 mm ²		

Klämbara ledare (ytterligare anslutning)

Anslutningstyp, ytterligare anslutning Skruvanslutning

Märkdata

Märkarea	70 mm ²	Märkspänning	1000 V
Märkspänning AC	1000 V	Märkspänning DC	1500 V
Märkström	200 A	Strömm med max. ledare	200 A
Normer	IEC 60947-7-1, UL 1059	Överspänningskategori	III
Nedsmutningsgrad	3		

WPD 110 1X70+1X35/6X16 BK

Weidmüller Interface GmbH & Co. KG
 Klingenbergstraße 26
 D-32758 Detmold
 Germany

www.weidmueller.com

Tekniska data

Materialdata

Grundläggande material	Wemid	Färgkod	svart
Brännbarhetsklass enligt UL 94	V-0		

Systemparametrar

Utförande	Skruvanslutning	Ändplatta krävs	Nej
Antal potentialer	1	Antal våningar	1
Antal klämställena per våning	8	Nivåer internt överkopplade	Nej
Montageskena obestyckad	TS 35	N-Funktion	Nej
PE-Funktion	Nej	PEN-Funktion	Nej

Ytterligare tekniska data

rastbar	Ja	explosionstestat utförande	Ja
Monteringstyp	ihakad		

Klassificeringar

ETIM 8.0	EC000897	ETIM 9.0	EC000897
ETIM 10.0	EC000897	ECLASS 14.0	27-25-01-19
ECLASS 15.0	27-25-01-19		

WPD 110 1X70+1X35/6X16 BK







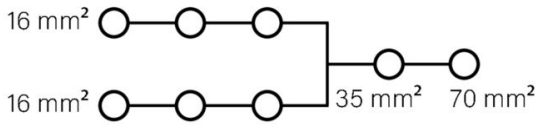





















Weidmüller Interface GmbH & Co. KG
 Klingenbergstraße 26
 D-32758 Detmold
 Germany



Ritningar

www.weidmueller.com



Conductor connection data according to DIN EN 60998-1 (Cu), IEC 61238-1 class A (Cu+Al)

Input		Copper	Aluminium	Input		Copper	Aluminium
1x 70 mm²	 	 	 	1x 35 mm²	 	 	 
70 mm²	10 Nm	10 Nm	12 Nm	35 mm²	6 Nm	6 Nm	
50 mm²							
35 mm²							
25 mm²							
16 mm²							
10 mm²	27 mm	M10 (+/- PZ2)	25 mm	M8 (+/- PZ2)			
6 mm²							
2.5 mm²							
Stripping lengths							
Screw							
Output		Copper	Aluminium	Output		Copper	Aluminium
0x 16 mm²	 	 	 	0x 16 mm²	 	 	 
16 mm²	3 Nm	3 Nm		16 mm²	10 Nm		
10 mm²							
6 mm²							
4 mm²							
2.5 mm²							
1.5 mm²							
Stripping lengths							
Screw							

  
 Stranded Solid Flexible with ferrule

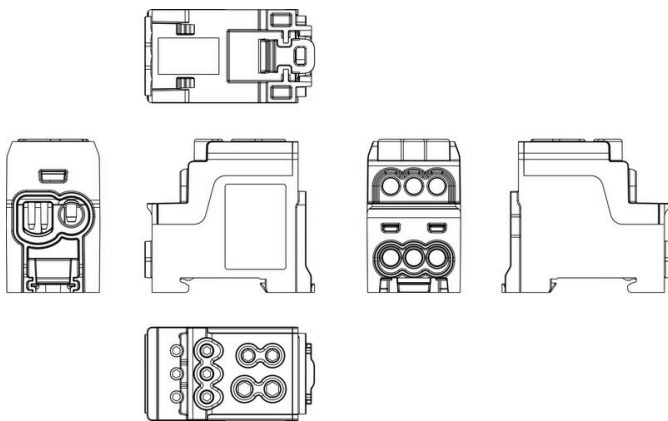

WPD 110 1X70+1X35/6X16 BK

Weidmüller Interface GmbH & Co. KG
Klingenbergstraße 26
D-32758 Detmold
Germany

Tillbehör

www.weidmueller.com

Märkningshållare



Märkningshållaren ger möjlighet till ytterligare montering av standardmärkning med en delning på 5 eller 5,1 mm. De vinklade hållarna kan köpas som tillval och kan monteras i alla standardmärkningskanaler i Klippon® modulära anslutningsplintar. Kopplingar för märkningstyper kan hittas bland respektive tillbehör för avsedda märkningshållare.

Allmänna beställningsdata

Typ	BZT 1 WS 10/5	Utförande
Art.nr.	1805490000	Tillbehör, Märkningshållare
GTIN (EAN)	4032248270231	
Förp.	100 ST	
Typ	BZT 1 ZA WS 10/5	Utförande
Art.nr.	1805520000	Tillbehör, Märkningshållare
GTIN (EAN)	4032248270248	
Förp.	100 ST	