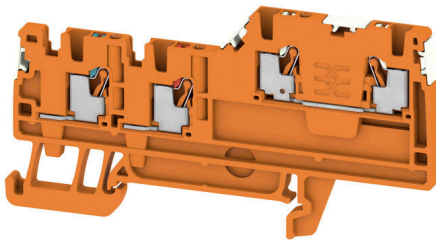

**AIO21 1.5 SI DL OR****Weidmüller Interface GmbH & Co. KG**

Klingenbergstraße 26

D-32758 Detmold

Germany

[www.weidmueller.com](http://www.weidmueller.com)

Med den aktuella automatiseringsnivån får vi fler och fler sensorer som övervakar produktionsprocessen. Detta ökar antalet signaler som ska kombineras och struktureras. Med tanke på det begränsade utrymmet i panelen kan detta bli en verklig utmaning. Våra applikationsspecifika initiatior-/aktorplintar (AIO) är särskilt utformade för de krav som automatiseringen ställer på signalkabeldragning, nu och i framtiden. Utnyttja de skräddarsydda, riktigt kompakta lösningar för den strukturerade kabeldragningen av initiatior- och aktorsignaler med in- och utgångsmodulerna i en PLC (programmable logic controller).

**Allmänna beställningsdata**

|            |   |
|------------|---|
| Utförande  | Initiator-, aktorrådplint, PUSH IN, 1.5 mm <sup>2</sup> , 250 V, 13.5 A, orange |
| Art.nr.    | <a href="#">2675630000</a>  |
| Typ        | AIO21 1.5 SI DL OR  |
| GTIN (EAN) | 4050118733952   |
| Förp.      | 100 items   |

## AIO21 1.5 SI DL OR

Weidmüller Interface GmbH &amp; Co. KG

Klingenbergstraße 26

D-32758 Detmold

Germany

www.weidmueller.com

## Technical data

## Godkännanden

Godkännanden



|                       |                              |
|-----------------------|------------------------------|
| ROHS                  | Uppfyllelse                  |
| UL File Number Search | <a href="#">UL-webbplats</a> |
| Certifikat nr (cURus) | E60693                       |

## Mått och vikter

|                             |             |                |             |
|-----------------------------|-------------|----------------|-------------|
| Djup                        | 42 mm       | Byggdjup (tum) | 1.6535 inch |
| Byggdjup inkl. montageskena | 43 mm       | Höjd           | 80 mm       |
| Bygghöjd (tum)              | 3.1496 inch | Bredd          | 3.5 mm      |
| Byggbredd (tum)             | 0.1378 inch | Nettovikt      | 6.94 g      |

## Temperaturer

|                                 |                |                                 |               |
|---------------------------------|----------------|---------------------------------|---------------|
| Lagertemperatur                 | -25 °C...55 °C | Omgivningstemperatur            | -5 °C...40 °C |
| Varaktig driftstemperatur, min. | -60 °C         | Varaktig driftstemperatur, max. | 130 °C        |

## Miljööverensstämmelse för produkt

|                            |                                |
|----------------------------|--------------------------------|
| RoHS-kompatibilitetsstatus | Kompatibel utan undantag       |
| REACH SVHC                 | Nej mSvHC över 0,1 viktprocent |

## Märkdata IECEx/ATEX

|                        |                     |                         |                     |
|------------------------|---------------------|-------------------------|---------------------|
| Certifikat nr. (ATEX)  | TUEV17ATEX8031U     | Certifikat nr. (IECEX)  | IECEXTUR17.0016U    |
| Max. spänning (ATEX)   | 220 V               | Ström (ATEX)            | 12 A                |
| Ledarearea max. (ATEX) | 1.5 mm <sup>2</sup> | Max. spänning (IECEX)   | 220 V               |
| Ström (IECEX)          | 12 A                | Ledarearea max. (IECEX) | 1.5 mm <sup>2</sup> |

## Allmänt

|                         |                      |                          |        |
|-------------------------|----------------------|--------------------------|--------|
| Ledardiameter, AWG, max | AWG 14               | Ledardiameter, AWG, min. | AWG 26 |
| Normer                  | Enligt IEC 60947-7-1 | Montageskena obestyckad  | TS 35  |

## Klämbara ledare (Märkanslutning)

|   |                      |
|---|----------------------|
| Tolkdorn enligt 60 947-1                              | A1                   |
| Ledardiameter, AWG, max                               | AWG 14               |
| Anslutningsriktning                                   | övre                 |
| Avisoleringslängd                                     | 8 mm                 |
| Anslutningstyp 2                                      | PUSH IN              |
| Anslutningstyp  | PUSH IN              |
| Antal anslutningar                                    | 4                    |
| Anslutningsområde, max.                               | 1.5 mm <sup>2</sup>  |
| Anslutningsområde, min.                               | 0.14 mm <sup>2</sup> |
| Klingmått   | 0,4 x 2,0 mm         |
| Ledardiameter, AWG, min.                              | AWG 26               |
| Ledarearea, fintrådig med ändhylsa DIN 46228/4, max.  | 1.5 mm <sup>2</sup>  |
| Ledarearea, fintrådig med ändhylsor DIN 46228/4, min. | 0.14 mm <sup>2</sup> |

## AIO21 1.5 SI DL OR

Weidmüller Interface GmbH &amp; Co. KG

Klingenbergstraße 26

D-32758 Detmold

Germany

www.weidmueller.com

## Technical data

|   |                          |                          |                      |
|---|--------------------------|--------------------------|----------------------|
| Ledararea, fintrådig med ändhylsa DIN 46228/1, max.         | 1.5 mm <sup>2</sup>      |                          |                      |
| Ledararea, fintrådig med ändhylsa DIN 46228/1, min.         | 0.14 mm <sup>2</sup>     |                          |                      |
| Ledardiameter, fintrådig, max.                              | 1.5 mm <sup>2</sup>      |                          |                      |
| Ledararea, fintrådig, min.                                  | 0.14 mm <sup>2</sup>     |                          |                      |
| Anslutningsarea, flertrådig, max.                           | 1.5 mm <sup>2</sup>      |                          |                      |
| Anslutningsarea, flertrådig, min.                           | 0.14 mm <sup>2</sup>     |                          |                      |
| Ledararea, entrådig, max.                                   | 1.5 mm <sup>2</sup>      |                          |                      |
| Ledararea, entrådig, min.                                   | 0.14 mm <sup>2</sup>     |                          |                      |
| Anslutningsarea, fintrådig, min.                            | 0.14 mm <sup>2</sup>     |                          |                      |
| Rörlängd för beslag i ledarände med plastkrage DIN 46228/4  | Rörlängd                 | min.                     | 6 mm                 |
|   |                          | max.                     | 8 mm                 |
|   | Ledarens anslutningsarea | min.                     | 0.14 mm <sup>2</sup> |
|   |                          | max.                     | 0.75 mm <sup>2</sup> |
| Rörlängd för beslag i ledarände utan plastkrage DIN 46228/1 | Rörlängd                 | min.                     | 5 mm                 |
|   |                          | Ledarens anslutningsarea | nominell             |
|   | Rörlängd                 | nominell                 | 6 mm                 |
|   |                          | Ledarens anslutningsarea | min.                 |
|   | Rörlängd                 | max.                     | 1 mm <sup>2</sup>    |
|   |                          | Ledarens anslutningsarea | nominell             |
|   | Ledarens anslutningsarea | nominell                 | 1.5 mm <sup>2</sup>  |

## Märkdata

|   |                     |                       |                      |
|---|---------------------|-----------------------|----------------------|
| Märkarea                                | 1.5 mm <sup>2</sup> | Märkspänning          | 250 V                |
| Märkspänning DC                         | 250 V               | Märkström             | 13.5 A               |
| Ströml, m med max. ledare               | 13.5 A              | Normer                | Enligt IEC 60947-7-1 |
| Genomgångsmotstånd enligt IEC 60947-7-x | 1.83 mΩ             | Märkstötspänning      | 4 kV                 |
| Förlusteffekt enligt IEC 60947-7-x      | 0.56 W              | Överspänningskategori | III                  |
| Nedsmutningsgrad                        | 3                   |                       |                      |

## Märkdata enligt UL

|   |        |                                       |        |
|---|--------|---------------------------------------|--------|
| Ledarstorlek Factory wiring max (cURus) | 14 AWG | Spänning grupp D (cURus)              | 150 V  |
| Certifikat nr (cURus)                   | E60693 | Ledarstorlek Field wiring min (cURus) | 26 AWG |
| Ledarstorlek Factory wiring min (cURus) | 26 AWG | Ström Grupp D (cURus)                 | 13 A   |
| Ledarstorlek Field wiring max (cURus)   | 14 AWG |                                       |        |

## Materialdata

|                                |       |         |        |
|--------------------------------|-------|---------|--------|
| Grundläggande material         | Wemid | Färgkod | orange |
| Brännbarhetsklass enligt UL 94 | V-0   |         |        |

## Systemparametrar

|                             |       |                              |     |
|-----------------------------|-------|------------------------------|-----|
| Ändplatta krävs             | Ja    | Antal potentialer            | 3   |
| Antal våningar              | 2     | Antal klämställen per våning | 2   |
| Nivåer internt överkopplade | Nej   | PE-anslutning                | Nej |
| Montageskena obestyckad     | TS 35 |                              |     |

## Ytterligare tekniska data

|               |       |                            |    |
|---------------|-------|----------------------------|----|
| Öppna sidor   | höger | explosionstestat utförande | Ja |
| Monteringstyp | TS 35 |                            |    |

**Technical data**

**Klassificeringar**

|             |             |             |             |
|-------------|-------------|-------------|-------------|
| ETIM 8.0    | EC000900    | ETIM 9.0    | EC000900    |
| ETIM 10.0   | EC000900    | ECLASS 14.0 | 27-25-01-12 |
| ECLASS 15.0 | 27-25-01-12 |             |             |

**Drawings**

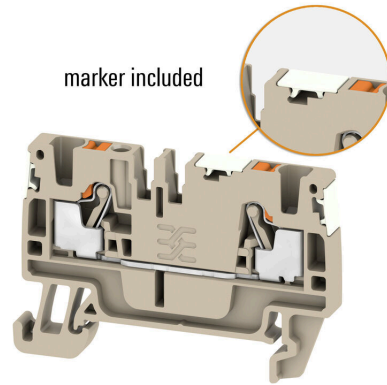
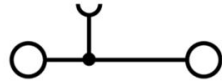
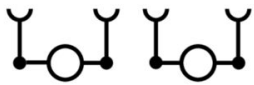

## AIO21 1.5 SI DL OR

Weidmüller Interface GmbH &amp; Co. KG

Klingenbergstraße 26

D-32758 Detmold

Germany

## Accessories

www.weidmueller.com

## Överkopplingar



Fördelningen eller mångfaldigandet av en potential till angränsande kopplingsplinter genomförs via en överkoppling. Ytterligare insatser från kabeldragning kan lätt undvikas. Även om polerna bryts ut är kontaktens tillförlitlighet i kopplingsplintar fortfarande garanterad. Vår portfölj erbjuder pluggbara och skruvbara överkopplingsystem för modulär plintar.

## Allmänna beställningsdata

|            |                            |  |
|------------|----------------------------|--|
| Typ        | ZQV 1.5N/10                | Utförande  |
| Art.nr.    | <a href="#">1985580000</a> | Överkoppling (plint), instucken, orange, 17.5 A, Antal poler: 10,          |
| GTIN (EAN) | 4050118370416              | Delning i mm (P): 3.50, Isolerad: Ja, Bredd: 33.5 mm                       |
| Förp.      | 20 ST                      |  |
| Typ        | ZQV 1.5N/10 RD             | Utförande  |
| Art.nr.    | <a href="#">1985800000</a> | Överkoppling (plint), instucken, röd, 17.5 A, Antal poler: 10, Delning i   |
| GTIN (EAN) | 4050118370393              | mm (P): 3.50, Isolerad: Ja, Bredd: 33.5 mm                                 |
| Förp.      | 20 ST                      |  |
| Typ        | ZQV 1.5N/10 BL             | Utförande  |
| Art.nr.    | <a href="#">1985680000</a> | Överkoppling (plint), instucken, blå, 17.5 A, Antal poler: 10, Delning i   |
| GTIN (EAN) | 4050118370539              | mm (P): 3.50, Isolerad: Ja, Bredd: 33.5 mm                                 |
| Förp.      | 20 ST                      |  |
| Typ        | ZQV 1.5N/2                 | Utförande  |
| Art.nr.    | <a href="#">1985410000</a> | Överkoppling (plint), instucken, orange, 17.5 A, Antal poler: 2, Delning i |
| GTIN (EAN) | 4050118369861              | mm (P): 3.50, Isolerad: Ja, Bredd: 5.5 mm                                  |
| Förp.      | 60 ST                      |  |
| Typ        | ZQV 1.5N/2 BL              | Utförande  |
| Art.nr.    | <a href="#">1985530000</a> | Överkoppling (plint), instucken, blå, 17.5 A, Antal poler: 2, Delning i    |
| GTIN (EAN) | 4050118370423              | mm (P): 3.50, Isolerad: Ja, Bredd: 5.5 mm                                  |
| Förp.      | 60 ST                      |  |
| Typ        | ZQV 1.5N/2 RD              | Utförande  |
| Art.nr.    | <a href="#">1985650000</a> | Överkoppling (plint), instucken, röd, 17.5 A, Antal poler: 2, Delning i    |
| GTIN (EAN) | 4050118370324              | mm (P): 3.50, Isolerad: Ja, Bredd: 5.5 mm                                  |
| Förp.      | 60 ST                      |  |
| Typ        | ZQV 1.5N/20                | Utförande  |
| Art.nr.    | <a href="#">1985600000</a> | Överkoppling (plint), instucken, orange, 17.5 A, Antal poler: 20,          |
| GTIN (EAN) | 4050118370225              | Delning i mm (P): 3.50, Isolerad: Ja, Bredd: 70 mm                         |
| Förp.      | 20 ST                      |  |
| Typ        | ZQV 1.5N/20 BL             | Utförande  |
| Art.nr.    | <a href="#">1985700000</a> | Överkoppling (plint), instucken, blå, 17.5 A, Antal poler: 20, Delning i   |
| GTIN (EAN) | 4050118370331              | mm (P): 3.50, Isolerad: Ja, Bredd: 70 mm                                   |
| Förp.      | 20 ST                      |  |
| Typ        | ZQV 1.5N/20 RD             | Utförande  |
| Art.nr.    | <a href="#">1985810000</a> | Överkoppling (plint), instucken, röd, 17.5 A, Antal poler: 20, Delning i   |
| GTIN (EAN) | 4050118370355              | mm (P): 3.50, Isolerad: Ja, Bredd: 70 mm                                   |
| Förp.      | 20 ST                      |  |
| Typ        | ZQV 1.5N/3                 | Utförande  |
| Art.nr.    | <a href="#">1985480000</a> | Överkoppling (plint), instucken, orange, 17.5 A, Antal poler: 3, Delning i |
| GTIN (EAN) | 4050118370096              | mm (P): 3.50, Isolerad: Ja, Bredd: 9 mm                                    |
| Förp.      | 60 ST                      |  |

## AIO21 1.5 SI DL OR

Weidmüller Interface GmbH &amp; Co. KG

Klingenbergstraße 26

D-32758 Detmold

Germany

www.weidmueller.com

## Accessories

|            |                            |  |
|------------|----------------------------|--|
| Typ        | ZQV 1.5N/3 BL              | Utförande  |
| Art.nr.    | <a href="#">198550000</a>  | Överkoppling (plint), instucken, blå, 17.5 A, Antal poler: 3, Delning i    |
| GTIN (EAN) | 4050118370485              | mm (P): 3.50, Isolerad: Ja, Bredd: 9 mm                                    |
| Förp.      | 60 ST                      |  |
| Typ        | ZQV 1.5N/3 RD              | Utförande  |
| Art.nr.    | <a href="#">1985670000</a> | Överkoppling (plint), instucken, röd, 17.5 A, Antal poler: 3, Delning i    |
| GTIN (EAN) | 4050118370348              | mm (P): 3.50, Isolerad: Ja, Bredd: 9 mm                                    |
| Förp.      | 60 ST                      |  |
| Typ        | ZQV 1.5N/4                 | Utförande  |
| Art.nr.    | <a href="#">1985490000</a> | Överkoppling (plint), instucken, orange, 17.5 A, Antal poler: 4, Delning i |
| GTIN (EAN) | 4050118370201              | mm (P): 3.50, Isolerad: Ja, Bredd: 12.5 mm                                 |
| Förp.      | 60 ST                      |  |
| Typ        | ZQV 1.5N/4 BL              | Utförande  |
| Art.nr.    | <a href="#">1985570000</a> | Överkoppling (plint), instucken, blå, 17.5 A, Antal poler: 4, Delning i    |
| GTIN (EAN) | 4050118370317              | mm (P): 3.50, Isolerad: Ja, Bredd: 12.5 mm                                 |
| Förp.      | 60 ST                      |  |
| Typ        | ZQV 1.5N/4 RD              | Utförande  |
| Art.nr.    | <a href="#">1985690000</a> | Överkoppling (plint), instucken, röd, 17.5 A, Antal poler: 4, Delning i    |
| GTIN (EAN) | 4050118370515              | mm (P): 3.50, Isolerad: Ja, Bredd: 12.5 mm                                 |
| Förp.      | 60 ST                      |  |
| Typ        | ZQV 1.5N/5 BL              | Utförande  |
| Art.nr.    | <a href="#">1985590000</a> | Överkoppling (plint), instucken, blå, 17.5 A, Antal poler: 5, Delning i    |
| GTIN (EAN) | 4050118370430              | mm (P): 3.50, Isolerad: Ja, Bredd: 16 mm                                   |
| Förp.      | 20 ST                      |  |
| Typ        | ZQV 1.5N/5                 | Utförande  |
| Art.nr.    | <a href="#">1985500000</a> | Överkoppling (plint), instucken, orange, 17.5 A, Antal poler: 5, Delning i |
| GTIN (EAN) | 4050118369991              | mm (P): 3.50, Isolerad: Ja, Bredd: 16 mm                                   |
| Förp.      | 20 ST                      |  |
| Typ        | ZQV 1.5N/5 RD              | Utförande  |
| Art.nr.    | <a href="#">1985710000</a> | Överkoppling (plint), instucken, röd, 17.5 A, Antal poler: 5, Delning i    |
| GTIN (EAN) | 4050118370256              | mm (P): 3.50, Isolerad: Ja, Bredd: 16 mm                                   |
| Förp.      | 20 ST                      |  |
| Typ        | ZQV 1.5N/50                | Utförande  |
| Art.nr.    | <a href="#">1985620000</a> | Överkoppling (plint), instucken, orange, 17.5 A, Antal poler: 50,          |
| GTIN (EAN) | 4050118370300              | Delning i mm (P): 3.50, Isolerad: Ja, Bredd: 175 mm                        |
| Förp.      | 5 ST                       |  |
| Typ        | ZQV 1.5N/50 BL             | Utförande  |
| Art.nr.    | <a href="#">1985720000</a> | Överkoppling (plint), instucken, blå, 17.5 A, Antal poler: 50, Delning i   |
| GTIN (EAN) | 4050118370546              | mm (P): 3.50, Isolerad: Ja, Bredd: 175 mm                                  |
| Förp.      | 5 ST                       |  |
| Typ        | ZQV 1.5N/50 RD             | Utförande  |
| Art.nr.    | <a href="#">1985820000</a> | Överkoppling (plint), instucken, röd, 17.5 A, Antal poler: 50, Delning i   |
| GTIN (EAN) | 4050118370270              | mm (P): 3.50, Isolerad: Ja, Bredd: 175 mm                                  |
| Förp.      | 5 ST                       |  |
| Typ        | ZQV 1.5N/6                 | Utförande  |
| Art.nr.    | <a href="#">1985510000</a> | Överkoppling (plint), instucken, orange, 17.5 A, Antal poler: 6, Delning i |
| GTIN (EAN) | 4050118370188              | mm (P): 3.50, Isolerad: Ja, Bredd: 19.5 mm                                 |
| Förp.      | 20 ST                      |  |
| Typ        | ZQV 1.5N/6 BL              | Utförande  |
| Art.nr.    | <a href="#">1985610000</a> | Överkoppling (plint), instucken, blå, 17.5 A, Antal poler: 6, Delning i    |
| GTIN (EAN) | 4050118370492              | mm (P): 3.50, Isolerad: Ja, Bredd: 19.5 mm                                 |
| Förp.      | 20 ST                      |  |

## AIO21 1.5 SI DL OR

Weidmüller Interface GmbH &amp; Co. KG

Klingenbergstraße 26

D-32758 Detmold

Germany

www.weidmueller.com

## Accessories

|            |                            |  |
|------------|----------------------------|--|
| Typ        | ZQV 1.5N/6 RD              | Utförande  |
| Art.nr.    | <a href="#">1985730000</a> | Överkoppling (plint), instucken, röd, 17.5 A, Antal poler: 6, Delning i    |
| GTIN (EAN) | 4050118370454              | mm (P): 3.50, Isolerad: Ja, Bredd: 19.5 mm                                 |
| Förp.      | 20 ST                      |  |
| Typ        | ZQV 1.5N/7                 | Utförande  |
| Art.nr.    | <a href="#">1985520000</a> | Överkoppling (plint), instucken, orange, 17.5 A, Antal poler: 7, Delning i |
| GTIN (EAN) | 4050118370195              | mm (P): 3.50, Isolerad: Ja, Bredd: 23 mm                                   |
| Förp.      | 20 ST                      |  |
| Typ        | ZQV 1.5N/7 BL              | Utförande  |
| Art.nr.    | <a href="#">1985630000</a> | Överkoppling (plint), instucken, blå, 17.5 A, Antal poler: 7, Delning i    |
| GTIN (EAN) | 4050118370522              | mm (P): 3.50, Isolerad: Ja, Bredd: 23 mm                                   |
| Förp.      | 20 ST                      |  |
| Typ        | ZQV 1.5N/7 RD              | Utförande  |
| Art.nr.    | <a href="#">1985750000</a> | Överkoppling (plint), instucken, röd, 17.5 A, Antal poler: 7, Delning i    |
| GTIN (EAN) | 4050118370249              | mm (P): 3.50, Isolerad: Ja, Bredd: 23 mm                                   |
| Förp.      | 20 ST                      |  |
| Typ        | ZQV 1.5N/8                 | Utförande  |
| Art.nr.    | <a href="#">1985540000</a> | Överkoppling (plint), instucken, orange, 17.5 A, Antal poler: 8, Delning i |
| GTIN (EAN) | 4050118370218              | mm (P): 3.50, Isolerad: Ja, Bredd: 26.5 mm                                 |
| Förp.      | 20 ST                      |  |
| Typ        | ZQV 1.5N/8 BL              | Utförande  |
| Art.nr.    | <a href="#">1985640000</a> | Överkoppling (plint), instucken, blå, 17.5 A, Antal poler: 8, Delning i    |
| GTIN (EAN) | 4050118370461              | mm (P): 3.50, Isolerad: Ja, Bredd: 26.5 mm                                 |
| Förp.      | 20 ST                      |  |
| Typ        | ZQV 1.5N/8 RD              | Utförande  |
| Art.nr.    | <a href="#">1985770000</a> | Överkoppling (plint), instucken, röd, 17.5 A, Antal poler: 8, Delning i    |
| GTIN (EAN) | 4050118370508              | mm (P): 3.50, Isolerad: Ja, Bredd: 26.5 mm                                 |
| Förp.      | 20 ST                      |  |
| Typ        | ZQV 1.5N/9                 | Utförande  |
| Art.nr.    | <a href="#">1985560000</a> | Överkoppling (plint), instucken, orange, 17.5 A, Antal poler: 9, Delning i |
| GTIN (EAN) | 4050118370409              | mm (P): 3.50, Isolerad: Ja, Bredd: 30 mm                                   |
| Förp.      | 20 ST                      |  |
| Typ        | ZQV 1.5N/9 BL              | Utförande  |
| Art.nr.    | <a href="#">1985660000</a> | Överkoppling (plint), instucken, blå, 17.5 A, Antal poler: 9, Delning i    |
| GTIN (EAN) | 4050118370478              | mm (P): 3.50, Isolerad: Ja, Bredd: 30 mm                                   |
| Förp.      | 20 ST                      |  |
| Typ        | ZQV 1.5N/9 RD              | Utförande  |
| Art.nr.    | <a href="#">1985790000</a> | Överkoppling (plint), instucken, röd, 17.5 A, Antal poler: 9, Delning i    |
| GTIN (EAN) | 4050118370386              | mm (P): 3.50, Isolerad: Ja, Bredd: 30 mm                                   |
| Förp.      | 20 ST                      |  |

## Testadapter och testuttag



Testadapter och provkontakt används för elektriska anslutningen mellan kopplingsplintar och testutrustning. På så sätt kan en elektrisk kontakt upprättas i kabelanslutet tillstånd och mätningarna kan göras enkelt.

## AIO21 1.5 SI DL OR

**Weidmüller Interface GmbH & Co. KG**  
Klingenbergstraße 26  
D-32758 Detmold  
Germany

www.weidmueller.com

## Accessories

## Allmänna beställningsdata

|            |                            |   |
|------------|----------------------------|---|
| Typ        | ATPG 1.5 MI-R              | Utförande   |
| Art.nr.    | <a href="#">1991880000</a> | Testadapter (plint), 1.5 mm <sup>2</sup> , 250 V, 0.2 A |
| GTIN (EAN) | 4050118376715              |   |
| Förp.      | 50 ST                      |   |
| Typ        | ATPG 1.5-10 L              | Utförande   |
| Art.nr.    | <a href="#">1991890000</a> | Testadapter (plint), 1.5 mm <sup>2</sup> , 250 V, 0.2 A |
| GTIN (EAN) | 4050118376647              |   |
| Förp.      | 50 ST                      |   |

## Ändplattor och skiljeplattor



Skiljeplattor och ändplattor är viktiga tillbehör för plintar. Skiljeplattor erbjuder optisk och elektrisk separation av olika potentialer och funktionsgrupper, vilket ökar säkerheten och säkerställer en tydlig struktur inuti kopplingskåpet. Ändplattor stänger plintraden på sidorna, skyddar mot kontakt med spänningsförande delar och säkerställer ett rent, stabilt avslut. Båda komponenter är exakt anpassade till de olika plintserierna från Weidmüller, vilket bidrar till en säker, överensstämmande och professionell ledningsdragning.

## Allmänna beställningsdata

|            |                            |                     |
|------------|----------------------------|---------------------|
| Typ        | AEP IO21                   | Utförande           |
| Art.nr.    | <a href="#">1993580000</a> | A-serien, Ändplatta |
| GTIN (EAN) | 4050118378535              |                     |
| Förp.      | 50 ST                      |                     |

## Ändstöd

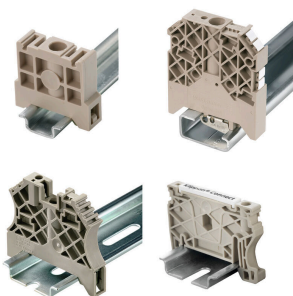

För att säkerställa en permanent fixering på montageskenan och förhindra sidoförskjutning har Weidmüller ändvinklar i programmet. Det finns utföranden med skruv och skruvlösa utföranden. På ändvinklarna finns märkningsmöjligheter, även för gruppmarkning och möjligheten att förvara teststickkontakter.

## Allmänna beställningsdata

|            |                            |                     |
|------------|----------------------------|---------------------|
| Typ        | AEB 35 SC/1                | Utförande           |
| Art.nr.    | <a href="#">1991920000</a> | A-serien, Ändvinkel |
| GTIN (EAN) | 4050118376722              |                     |
| Förp.      | 50 ST                      |                     |

## AIO21 1.5 SI DL OR

Weidmüller Interface GmbH &amp; Co. KG

Klingenbergstraße 26

D-32758 Detmold

Germany

www.weidmueller.com

## Accessories

## Neutral

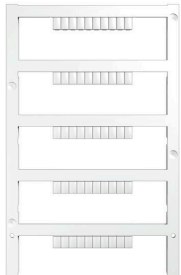

Dekafix (DEK) märkning är den universella märkningen för alla kabel- och kontaktdon samt för elektroniska underenheter. Systemet är idealiskt för korta talserier och täcker ett brett utbud av färdiga märkningar.

Remsmontering för snabb uppmärkning i endast ett arbetssteg. Märkningen är lättläst, kontrastrik och finns i olika bredder.

- Stort urval av märkningar klara att användas
- Remsmontering för snabb uppmärkning
- Anslutningsmärkning som passar till Weidmüllers samtliga kabelkontakter,
- Finns som neutralt MultiCard eller som standardtryck i karta. För specialtryck: Skicka en fil till oss av vår märkningsprogramvara M-Print PRO eller M-Print PRO Online (utan installation) för dina märknings-specifikationer.

## Allmänna beställningsdata

|            |                            |  |
|------------|----------------------------|--|
| Typ        | DEK 5/3.5 MC NE GE         | Utförande  |
| Art.nr.    | <a href="#">1369480000</a> | Dekafix, Plintmärkning, 5 x 3.5 mm, Delning i mm (P): 3.50 |
| GTIN (EAN) | 4050118171860              | Weidmueller, gul   |
| Förp.      | 500 ST                     |  |
| Typ        | DEK 5/3.5 MC NE WS         | Utförande  |
| Art.nr.    | <a href="#">1755270000</a> | Dekafix, Plintmärkning, 5 x 3.5 mm, Delning i mm (P): 3.50 |
| GTIN (EAN) | 4032248017348              | Weidmueller, vit   |
| Förp.      | 500 ST                     |  |

## Specialtryck



Dekafix (DEK) märkning är den universella märkningen för alla kabel- och kontaktdon samt för elektroniska underenheter. Systemet är idealiskt för korta talserier och täcker ett brett utbud av färdiga märkningar.

Remsmontering för snabb uppmärkning i endast ett arbetssteg. Märkningen är lättläst, kontrastrik och finns i olika bredder.

- Stort urval av märkningar klara att användas
- Remsmontering för snabb uppmärkning
- Anslutningsmärkning som passar till Weidmüllers samtliga kabelkontakter,
- Finns som neutralt MultiCard eller som standardtryck i karta. För specialtryck: Skicka en fil till oss av vår märkningsprogramvara M-Print PRO eller M-Print PRO Online (utan installation) för dina märknings-specifikationer.

## Allmänna beställningsdata

|            |                            |  |
|------------|----------------------------|--|
| Typ        | DEK 5/3.5 MC SDR           | Utförande  |
| Art.nr.    | <a href="#">1767730000</a> | Dekafix, Plintmärkning, 5 x 3.5 mm, Delning i mm (P): 3.50 |
| GTIN (EAN) | 4032248102532              | Weidmueller, enligt kundönskan                             |
| Förp.      | 100 ST                     |  |

## AIO21 1.5 SI DL OR

Weidmüller Interface GmbH &amp; Co. KG

Klingenbergstraße 26

D-32758 Detmold

Germany

www.weidmueller.com

## Accessories

## Neutral

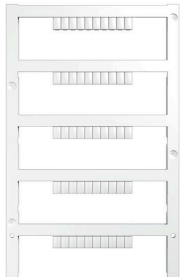

Dekafix (DEK) märkning är den universella märkningen för alla kabel- och kontaktdon samt för elektroniska underenheter. Systemet är idealiskt för korta talserier och täcker ett brett utbud av färdiga märkningar.

Remsmontage för snabb uppmärkning i endast ett arbetssteg. Märkningen är lättläst, kontrastrik och finns i olika bredder.

- Stort urval av märkningar klara att användas
- Remsmontage för snabb uppmärkning
- Anslutningsmärkning som passar till Weidmüllers samtliga kabelkontakter,
- Finns som neutralt MultiCard eller som standardtryck i karta. För specialtryck: Skicka en fil till oss av vår märkningsprogramvara M-Print PRO eller M-Print PRO Online (utan installation) för dina märkningsspecifikationer.

## Allmänna beställningsdata

|            |                            |  |
|------------|----------------------------|--|
| Typ        | DEK 5/3.5 PLUS MC NE WS    | Utförande  |
| Art.nr.    | <a href="#">2003750000</a> | Dekafix, Plintmärkning, 5 x 3.5 mm, Delning i mm (P): 3.50 |
| GTIN (EAN) | 4050118424430              | Weidmueller, vit   |
| Förp.      | 1600 ST                    |  |

## Specialtryck



Dekafix (DEK) märkning är den universella märkningen för alla kabel- och kontaktdon samt för elektroniska underenheter. Systemet är idealiskt för korta talserier och täcker ett brett utbud av färdiga märkningar.

Remsmontage för snabb uppmärkning i endast ett arbetssteg. Märkningen är lättläst, kontrastrik och finns i olika bredder.

- Stort urval av märkningar klara att användas
- Remsmontage för snabb uppmärkning
- Anslutningsmärkning som passar till Weidmüllers samtliga kabelkontakter,
- Finns som neutralt MultiCard eller som standardtryck i karta. För specialtryck: Skicka en fil till oss av vår märkningsprogramvara M-Print PRO eller M-Print PRO Online (utan installation) för dina märkningsspecifikationer.

## Allmänna beställningsdata

|            |                            |  |
|------------|----------------------------|--|
| Typ        | DEK 5/3.5 PLUS MC SDR      | Utförande  |
| Art.nr.    | <a href="#">2007790000</a> | Dekafix, Plintmärkning, 5 x 3.5 mm, Delning i mm (P): 3.50 |
| GTIN (EAN) | 4050118393347              | Weidmueller, enligt kundönskan                             |
| Förp.      | 320 ST                     |  |

## AIO21 1.5 SI DL OR

Weidmüller Interface GmbH &amp; Co. KG

Klingenbergstraße 26

D-32758 Detmold

Germany

www.weidmueller.com

## Accessories

## Specialtryck

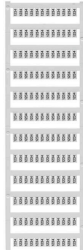

WS-märkning är det perfekta valet för plintar i W-serien. Tack vare sin systemkompatibilitet kan WS-skyltar också användas i I-serien och Z-serien. De generösa märkytorna tillåter inte bara långa teckensträngar utan även flera rader text.

WS-märkning är idealisk för långa, kundanpassade teckensträngar. Genom det beprövade MultiCard-formatet är det möjligt att utföra märkning med PrintJet CONNECT eller Plotter.

- Monteringsbar i remsor eller enskilt
  - Märkning i beprövat MultiCard-format
- För specialtryck: Skicka en fil till oss av vår märkningsprogramvara M-Print PRO eller M-Print PRO Online (utan installation) för dina märknings-specifikationer.

## Allmänna beställningsdata

|            |                            |  |
|------------|----------------------------|--|
| Typ        | WS 10/3.5 PLUS MC SDR      | Utförande  |
| Art.nr.    | <a href="#">2007760000</a> | WS, Plintmärkning, 10 x 3.5 mm, Delning i mm (P): 3.50 |
| GTIN (EAN) | 4050118393262              | Weidmueller, enligt kundönskan                         |
| Förp.      | 192 ST                     |  |

## Blank

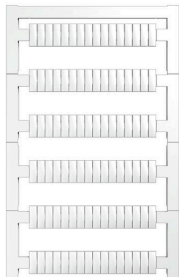

WS-märkning är det perfekta valet för plintar i W-serien. Tack vare sin systemkompatibilitet kan WS-skyltar också användas i I-serien och Z-serien. De generösa märkytorna tillåter inte bara långa teckensträngar utan även flera rader text.

WS-märkning är idealisk för långa, kundanpassade teckensträngar. Genom det beprövade MultiCard-formatet är det möjligt att utföra märkning med PrintJet CONNECT eller Plotter.

- Monteringsbar i remsor eller enskilt
  - Märkning i beprövat MultiCard-format
- För specialtryck: Skicka en fil till oss av vår märkningsprogramvara M-Print PRO eller M-Print PRO Online (utan installation) för dina märknings-specifikationer.

## Allmänna beställningsdata

|            |                            |  |
|------------|----------------------------|--|
| Typ        | WS 10/3.5 PLUS MC NE WS    | Utförande  |
| Art.nr.    | <a href="#">2003760000</a> | WS, Plintmärkning, 10 x 3.5 mm, Delning i mm (P): 3.50 |
| GTIN (EAN) | 4050118424454              | Weidmueller, vit                                       |
| Förp.      | 960 ST                     |  |

## AIO21 1.5 SI DL OR

**Weidmüller Interface GmbH & Co. KG**  
 Klingenbergstraße 26  
 D-32758 Detmold  
 Germany

## Accessories

www.weidmueller.com

## DEK 5/3.5



## WS/DEK

MultiMark plintmärkningar använder ett innovativt kompositmaterial, tillverkat av två komponenter. Märkningens hårda sockel snäpper säkert in i kontaktdonet. Den elastiska ytbehandlingen ger enkel montering av märkningen. Detta särskilt stansade material gör att remsorna kan sträckas för att anpassas till de små variationer i mellanrum som tenderar att adderas, särskilt vid långa plintrader. En annan fördel: ytmaterialets utmärkta tryckbarhet säkerställer en hållbar och slitstark märkning. En upplösning på 300 dpi ger en tydlig, lätt läsbar skrift.

## Dina fördelar med MultiMark

- Kompatibel med Weidmüllers modulplintar
- Fast montage och hållbara utskrifter
- Kontinuerliga remsor sparar installationstid
- Enkelt montage tack vare ett innovativt kompositmaterial
- Stort märkningsfält för bästa möjliga läsbarhet
- Stor flexibilitet tack vare anpassning till valfri tillverkare

## Allmänna beställningsdata

|            |                            |  |
|------------|----------------------------|--|
| Typ        | DEK 5/3.5 MM WS            | Utförande  |
| Art.nr.    | <a href="#">2007100000</a> | Dekafix, Plintmärkning, 5 x 3.5 mm, Weidmueller, vit |
| GTIN (EAN) | 4050118391992              |  |
| Förp.      | 1000 ST                    |  |

## WS 8/3.5



## WS/DEK

MultiMark plintmärkningar använder ett innovativt kompositmaterial, tillverkat av två komponenter. Märkningens hårda sockel snäpper säkert in i kontaktdonet. Den elastiska ytbehandlingen ger enkel montering av märkningen. Detta särskilt stansade material gör att remsorna kan sträckas för att anpassas till de små variationer i mellanrum som tenderar att adderas, särskilt vid långa plintrader. En annan fördel: ytmaterialets utmärkta tryckbarhet säkerställer en hållbar och slitstark märkning. En upplösning på 300 dpi ger en tydlig, lätt läsbar skrift.

## Dina fördelar med MultiMark

- Kompatibel med Weidmüllers modulplintar
- Fast montage och hållbara utskrifter
- Kontinuerliga remsor sparar installationstid
- Enkelt montage tack vare ett innovativt kompositmaterial
- Stort märkningsfält för bästa möjliga läsbarhet
- Stor flexibilitet tack vare anpassning till valfri tillverkare

## Allmänna beställningsdata

|            |                            |   |
|------------|----------------------------|---|
| Typ        | WS 8/3.5 MM WS             | Utförande                                       |
| Art.nr.    | <a href="#">2007140000</a> | WS, Plintmärkning, 8 x 3.5 mm, Weidmueller, vit |
| GTIN (EAN) | 4050118391893              |   |
| Förp.      | 1000 ST                    |   |

## AIO21 1.5 SI DL OR

Weidmüller Interface GmbH &amp; Co. KG

Klingenbergstraße 26

D-32758 Detmold

Germany

www.weidmueller.com

## Accessories

## Tillbehör



Tillbehör för provning och mätning av utrustning

## Allmänna beställningsdata

|            |                            |            |
|------------|----------------------------|------------|
| Typ        | ZUB MULTIMETER             | Utförande  |
| Art.nr.    | <a href="#">9205270000</a> | Multimeter |
| GTIN (EAN) | 4032248723522              |            |
| Förp.      | 1 ST                       |            |

## Ändstöd

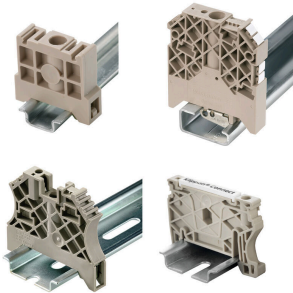

För att säkerställa en permanent fixering på montageskenan och förhindra sidoförskjutning har Weidmüller ändvinklar i programmet. Det finns utföranden med skruv och skruvlösa utföranden. På ändvinklarna finns märkningsmöjligheter, även för gruppmarkering och möjligheten att förvara teststickkontakter.

## Allmänna beställningsdata

|            |                            |                     |
|------------|----------------------------|---------------------|
| Typ        | AEB 35 SC/1 BK             | Utförande           |
| Art.nr.    | <a href="#">2475310000</a> | A-serien, Ändvinkel |
| GTIN (EAN) | 4050118487114              |                     |
| Förp.      | 50 ST                      |                     |

## Ändplattor och skiljeplattor



Skiljeplattor och ändplattor är viktiga tillbehör för plintar. Skiljeplattor erbjuder optisk och elektrisk separation av olika potentialer och funktionsgrupper, vilket ökar säkerheten och säkerställer en tydlig struktur inuti kopplingskåpet. Ändplattor stänger plintraden på sidorna, skyddar mot kontakt med spänningsförande delar och säkerställer ett rent, stabilt avslut. Båda komponenter är exakt anpassade till de olika plintserierna från Weidmüller, vilket bidrar till en säker, överensstämmande och professionell ledningsdragnings.

## Allmänna beställningsdata

|            |                            |                          |
|------------|----------------------------|--------------------------|
| Typ        | APP 3                      | Utförande                |
| Art.nr.    | <a href="#">2489100000</a> | A-serien, Sektionsplatta |
| GTIN (EAN) | 4050118499315              |                          |
| Förp.      | 50 ST                      |                          |

## AIO21 1.5 SI DL OR

Weidmüller Interface GmbH &amp; Co. KG

Klingenbergstraße 26

D-32758 Detmold

Germany

www.weidmueller.com

## Accessories

## Varningskydd

Varningsanvisning beröringsskydd med en blixtsymbol ger mer säkerhet till människa och maskin. De används när yttre spänning måste anges inom applikationen.

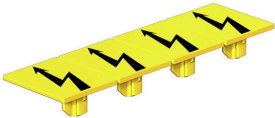

## Allmänna beställningsdata

|            |                            |   |
|------------|----------------------------|---|
| Typ        | AAM 1.5 YE FLASH           | Utförande   |
| Art.nr.    | <a href="#">2635520000</a> | A-serien, Plintmärkning, 6.2 x 3.5 mm, Delning i mm (P): 3.50 gul |
| GTIN (EAN) | 4050118674088              |   |
| Förp.      | 40 ST                      |   |

## Ändstöd

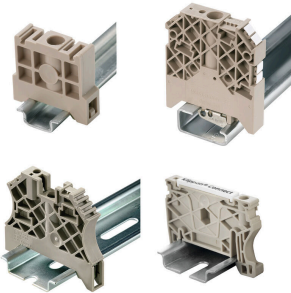

För att säkerställa en permanent fixering på montageskenan och förhindra sidoförskjutning har Weidmüller ändvinklar i programmet. Det finns utföranden med skruv och skruvlösa utföranden. På ändvinklarna finns märkningsmöjligheter, även för gruppmarkering och möjligheten att förvara teststickkontakter.

## Allmänna beställningsdata

|            |                            |                     |
|------------|----------------------------|---------------------|
| Typ        | AEB 35 SCL/1 V0            | Utförande           |
| Art.nr.    | <a href="#">2661280000</a> | A-serien, Ändvinkel |
| GTIN (EAN) | 4050118702163              |                     |
| Förp.      | 20 ST                      |                     |
| Typ        | AEB 35 SCL/1 V0 BK         | Utförande           |
| Art.nr.    | <a href="#">2661300000</a> | A-serien, Ändvinkel |
| GTIN (EAN) | 4050118702187              |                     |
| Förp.      | 20 ST                      |                     |
| Typ        | AEB 35 SCL/1 V0 GY         | Utförande           |
| Art.nr.    | <a href="#">2661290000</a> | A-serien, Ändvinkel |
| GTIN (EAN) | 4050118702170              |                     |
| Förp.      | 20 ST                      |                     |

## AIO21 1.5 SI DL OR

Weidmüller Interface GmbH &amp; Co. KG

Klingenbergstraße 26

D-32758 Detmold

Germany

www.weidmueller.com

## Accessories

## Spår-Skruvmejsel

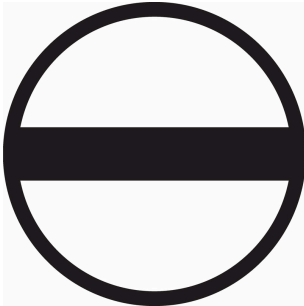

Spårskruvmejsel med rundklinga, SD DIN 5265, ISO 2380/2, klingprofil enligt DIN 5264, ISO 2380/1, Spets krom top, SoftFinish-handtag

## Allmänna beställningsdata

|            |                            |   |
|------------|----------------------------|---|
| Typ        | SDS 0.4X2.0X60             | Utförande   |
| Art.nr.    | <a href="#">2749260000</a> | Skruvmejsel, Klingbredd (B): 2 mm, Klinglängd: 60 mm, Klingtjocklek: 0.4 mm |
| GTIN (EAN) | 4050118895537              |   |
| Förp.      | 1 ST                       |   |

## Testadapter och testuttag

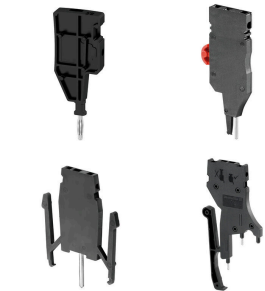

Testadapter och provkontakt används för elektriska anslutningen mellan kopplingsplintar och testutrustning. På så sätt kan en elektrisk kontakt upprättas i kabelanslutet tillstånd och mätningarna kan göras enkelt.

## Allmänna beställningsdata

|            |                            |   |
|------------|----------------------------|---|
| Typ        | FZS 2/4 RT/80 SAKT4        | Utförande   |
| Art.nr.    | <a href="#">1276300000</a> | Stickkontakt (plint), Stickanslutning, 2 mm <sup>2</sup> , Antal anslutningar: 2, Antal poler: 1, Bredd: 9 mm |
| GTIN (EAN) | 4008190026080              |   |
| Förp.      | 20 ST                      |   |