

## ITS 24-240VUC M7C PU10

Weidmüller Interface GmbH & Co. KG

Klingenbergstraße 26

D-32758 Detmold

Germany

www.weidmueller.com

### Produktillustration



Avbildning liknande

Kompakt tidrelä med flera funktioner för enkel signaljustering.

Med IT-TIMER får Weidmüllers sortiment ett tillskott av ett högeffektivt tidrelä med flera spänningsinmatningar som kombinerar ett urval funktioner med kompakt storlek. Det är extra enkelt att konfigurera timerfunktionerna tack vare det plana främre höljet, den lättlästa LED-statusindikeringen och kompatibiliteten med standardverktyg. IT-TIMER uppfyller kraven i IEC 618121. Den är utformad för ett driftområde från 24 V DC till 48 V DC eller 24 V AC till 240 V AC och kan därför användas i ett stort antal tillämpningar.

- Hög funktionsnivå i kompakt storlek
- Timerfunktioner som är enkla att konfigurera med standardverktyg
- Kan användas internationellt tack vare överensstämmelse med EN 618121
- Sju timerfunktioner för ett stort antal tillämpningar för IT-TIMER till en smart lösning för din tillämpning

### Allmänna beställningsdata

Utförande	IT TIMER, Flerfunktions tidrelä, med separat styrgång, Antal kontakter: 1, Växlandekontakt, AgNi, Märkstyrspänning: 24...48 V DC, 24...230 V AC, Varaktig ström: 5 A, Skruvanslutning
Art.nr.	<a href="#">2545120000</a>
Typ	ITS 24-240VUC M7C PU10
GTIN (EAN)	4050118555066
Förp.	10 items

## ITS 24-240VUC M7C PU10

Weidmüller Interface GmbH &amp; Co. KG

Klingenbergstraße 26

D-32758 Detmold

Germany

www.weidmueller.com

## Tekniska data

## Godkännanden

Godkännanden



ROHS

Uppfyllelse

## Mått och vikter

Djup	57.9 mm	Byggdjup (tum)	2.2795 inch
Höjd	98 mm	Bygghöjd (tum)	3.8583 inch
Bredd	17.5 mm	Byggbredd (tum)	0.689 inch
Nettovikt	48.2 g		

## Temperaturer

Lagertemperatur	-40 °C...70 °C	Omgivningstemperatur	-25 °C...50 °C
Drifttemperatur		Fuktighet	25 - 75%, no condensation

## Miljööverensstämmelse för produkt

RoHS-kompatibilitetsstatus	Kompatibel utan undantag
REACH SVHC	Nej mSvHC över 0,1 viktprocent

## Styrsida

Märkstyrspänning	24...48 V DC, 24...230 V AC	Märkeffekt	8 VA @ 230 V AC, 0.4 W at 24 V DC
Statusindikering	LED green (U/t): flashes when time runs, lights permanently with supply voltage applied, LED yellow (R): relay closed	Tidsområden	0.05 s - 1 s, 0.5 s - 10 s, 3 s - 60 s, 0.5 min - 10 min, 3 min - 1 h, 0.5 h - 10 h
Inställningsnoggrannhet	5 %	max. incherställningstid vid spänningsavbrott	100 ms
Basnoggrannhet	±6 % (av värdet vid slutet av skalan, för tidsintervallet 0,05 s-1 s), ±1,5 % (av värdet vid slutet, för alla andra tidsintervall)	Min. Impulslängd	50 ms
Repetitions exakthet	< 0m5 % eller ±5 ms		

## Belastningssida

Märkkopplingsspänning	250 V AC	Normalspänning	5 A
Brytspänning AC, max.	250 V	Brytspänning DC, max.	30 V
AC-brytförmåga (ohmsk), max.	1250 VA	DC-brytförmåga (ohmsk), max.	90 W
Kontakttyp	1 CO contact (AgNi)	Mekanisk livslängd	1 x 10 <sup>6</sup> switching cycles
min. Bryteffekt	10 mA @ 12 V, 100 mA @ 5 V		

## Allmänna uppgifter

Byggform	Installationskapsling: 1 TE	Lämplig för frontmontage	Nej
Utförande	med separat styringång	Montageskena obestyckad	TS 35

**ITS 24-240VUC M7C PU10**

**Weidmüller Interface GmbH & Co. KG**  
 Klingenbergstraße 26  
 D-32758 Detmold  
 Germany

www.weidmueller.com

**Tekniska data**

Testknapp finns	Nej	Mekanisk indikator för brytarläge	Nej
Resistance to vibration EN 61812-1	10 Hz...60 Hz: 0.15 mm, 60 Hz...150 Hz: 2 g		

**Isolationskoordinater**

Märkspänning	300 V	Nedsmutningsgrad	2
Överspänningskategori	II	Kryp- och luftsträcka styrsida - belastningssida	≥ 1.5 mm
Spänningstålighet styrsida - lastsida	1.6 kV	Stöthållspänning	2.5 kV
Skyddsklass	IP20		

**Anslutningsdata**

Ledaranslutningsteknik	Skruvanslutning	Avisoleringslängd nominellt	7 mm
Åtdragningsmoment, max.	0.5 Nm	Anslutningsområde, märkarea	2.5 mm <sup>2</sup>
Anslutningsområde, min.	0.25 mm <sup>2</sup>	Anslutningsområde, max.	2.5 mm <sup>2</sup>
Ledardiameter, AWG, min.	AWG 23	Ledardiameter, AWG, max.	AWG 14
Ledardiameter, entrådlig min.	0.25 mm <sup>2</sup>	Ledardiameter, entrådlig max.	2.5 mm <sup>2</sup>
Ledararea, fintrådlig, min.	0.25 mm <sup>2</sup>	Ledardiameter, fintrådlig, max.	2.5 mm <sup>2</sup>
Ledararea, fintrådlig med ändhylsor DIN 46228/4, min.	0.25 mm <sup>2</sup>	Ledararea, fintrådlig med ändhylsa DIN 46228/4, max.	2.5 mm <sup>2</sup>
Ledardiameter, fintrådlig med ändhylsa (DIN 46228/1), min	0.25 mm <sup>2</sup>	Ledardiameter, fintrådlig med ändhylsaH (DIN 46228/1), max.	2.5 mm <sup>2</sup>
Klingmått	Gr. PH1		

**Klassificeringar**

ETIM 8.0	EC001439	ETIM 9.0	EC001439
ETIM 10.0	EC001439	ECLASS 14.0	27-37-16-05
ECLASS 15.0	27-37-16-05		

**Kopplingsbild**

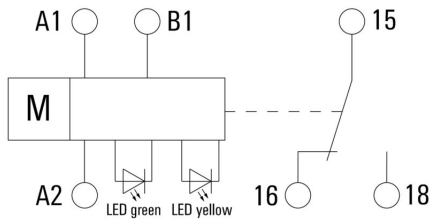

**Dimensional drawing**

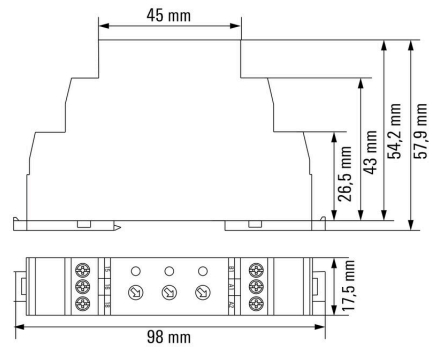

**Miscellaneous**

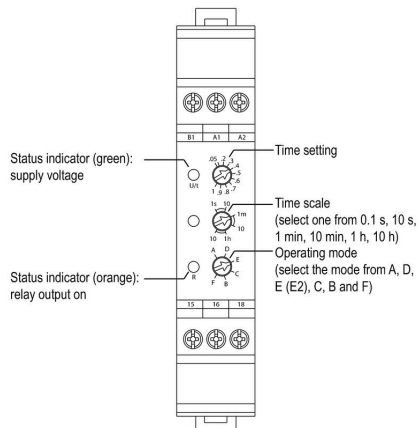

**Detaljerad ritning**

Graph

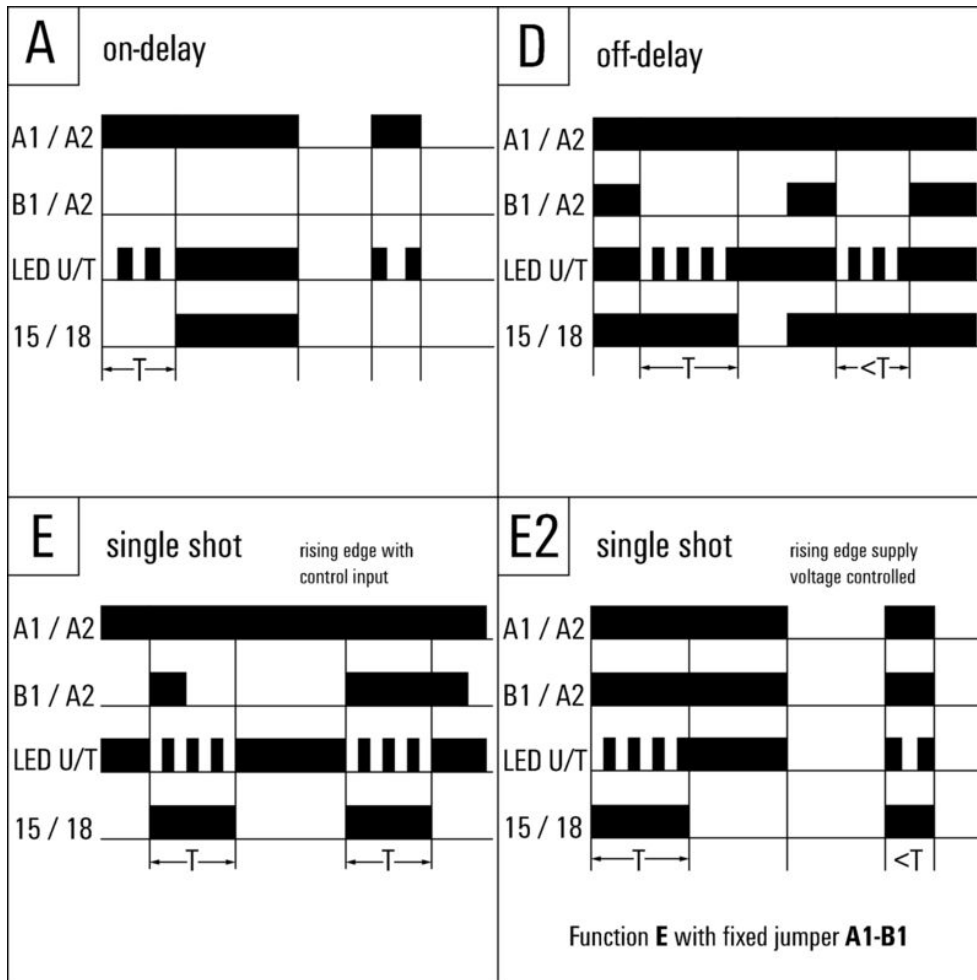

Tidsfunktioner

Diagram

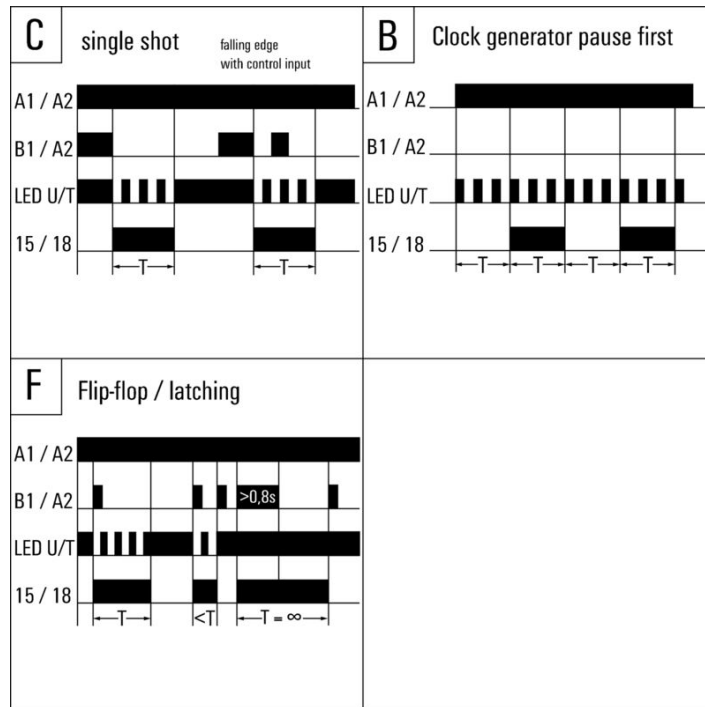

Tidsfunktioner

Type codes

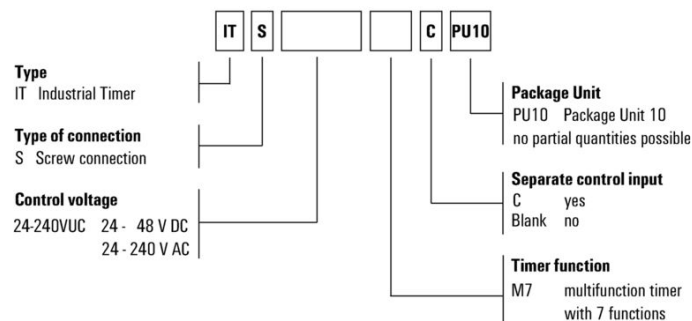

This product is the same as order no. **2496190000 - ITS 24-240VUC 1C0 M7C (package unit 1 piece)** but in a package unit of 10 pieces and a minimum order quantity of 500 pieces.

Övrigt

## ITS 24-240VUC M7C PU10

Weidmüller Interface GmbH & Co. KG  
Klingenbergstraße 26  
D-32758 Detmold  
Germany

www.weidmueller.com

## Tillbehör

## Krysspårskruvmejsel, typ Phillips



Kryssmejsel, Typ Phillips, SDK PH DIN 5262, ISO 8764/2-PH, klingprofil enligt ISO 8764-PH, Spets krom top, SoftFinish-handtag

## Allmänna beställningsdata

Typ	SDK PH1 X 80	Utförande
Art.nr.	<a href="#">2749410000</a>	Skruvmejsel, Klingbredd (B): 4.5 mm, 80 mm, Klingtjocklek: 1
GTIN (EAN)	4050118895636	
Förp.	1 ST	
Typ	SDIK PH1 X 80	Utförande
Art.nr.	<a href="#">2749890000</a>	Skruvmejsel, Klingbredd (B): 1 mm, 80 mm, Klingtjocklek: 1
GTIN (EAN)	4050118897098	
Förp.	1 ST	
Typ	SDIK SLIM PH1 X 80	Utförande
Art.nr.	<a href="#">2749650000</a>	Skruvmejsel, Klingbredd (B): 1 mm, 80 mm, Klingtjocklek: 1
GTIN (EAN)	4050118896398	
Förp.	1 ST	

## Neutral

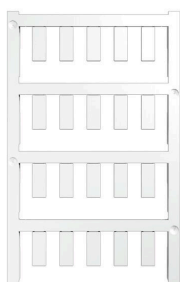

ESG är den beprövade märkningen för många kända elektriska apparater i MultiCard-format. Resultatet är en högklassig apparatmärkning med en kontrastrik text. Olika typer är tillgängliga för enheter från tillverkare som Siemens, ABB, Beckhoff osv.

Fördelar i korthet:

- Universellt användbara skyltar, beroende av typ: antingen självhäftande eller snäppbara märkningar.
- För apparater på skena, som t.ex. automatsäkringar, erbjuder vi ESG för påsnäppning på en skyltskena
- Individuellt tryck med laserkvalitet efter uppgift

För specialtryck: Skicka en fil till oss av vår märkningsprogramvara M-Print PRO eller M-Print PRO Online (utan installation) för dina märknings-specifikationer.

## Allmänna beställningsdata

Typ	ESG 6/15 K MC NE GE	Utförande
Art.nr.	<a href="#">1880130000</a>	ESG, Apparatmärkning x 15 mm, PA 66, Färgkod: gul, självhäftande
GTIN (EAN)	4032248478910	
Förp.	200 ST	
Typ	ESG 6/15 K MC NE WS	Utförande
Art.nr.	<a href="#">1880100000</a>	ESG, Apparatmärkning x 15 mm, PA 66, Färgkod: vit, självhäftande
GTIN (EAN)	4032248478781	
Förp.	200 ST	

## ITS 24-240VUC M7C PU10

**Weidmüller Interface GmbH & Co. KG**  
Klingenbergstraße 26  
D-32758 Detmold  
Germany

www.weidmueller.com

## Tillbehör

Typ	ESG 6/17 K MC NE GE	Utförande
Art.nr.	<a href="#">1880110000</a>	ESG, Apparatmärkning x 17 mm, PA 66, Färgkod: gul, självhäftande
GTIN (EAN)	4032248478798	
Förp.	200 ST	
Typ	ESG 6/17 K MC NE WS	Utförande
Art.nr.	<a href="#">1880120000</a>	ESG, Apparatmärkning x 17 mm, PA 66, Färgkod: vit, självhäftande
GTIN (EAN)	4032248478804	
Förp.	200 ST	

## ESG 6/15



Garanterad lång livslängd: ESG

De flerfärgade och i flera format formaterade etiketterna har ett starkt självhäftande skikt för att säkerställa den bästa möjliga vidhäftningen vid den underliggande ytan. Dubbellaminerad polyester gör basmaterialet mycket tunt och ändå extremt rivhållfast.

Dina fördelar med MultiMark

- "Olika material för olika krav"
- Kan användas med utrustning från flera tillverkare
- Apparatmärkning med bekant design

### Allmänna beställningsdata

Typ	ESG 6/15 MM WS	Utförande
Art.nr.	<a href="#">2619940000</a>	ESG, Apparatmärkning, 6 x 15 mm, vit
GTIN (EAN)	4050118626148	
Förp.	3000 ST	

## ESG 6/17



Garanterad lång livslängd: ESG

De flerfärgade och i flera format formaterade etiketterna har ett starkt självhäftande skikt för att säkerställa den bästa möjliga vidhäftningen vid den underliggande ytan. Dubbellaminerad polyester gör basmaterialet mycket tunt och ändå extremt rivhållfast.

Dina fördelar med MultiMark

- "Olika material för olika krav"
- Kan användas med utrustning från flera tillverkare
- Apparatmärkning med bekant design

### Allmänna beställningsdata

Typ	ESG 6/17 MM WS	Utförande
Art.nr.	<a href="#">2005100000</a>	ESG, Apparatmärkning, 6 x 17 mm, vit
GTIN (EAN)	4050118390728	
Förp.	3000 ST	