

WMF 2.5 FU BLZ PE 10-36V SW

Weidmüller Interface GmbH & Co. KG

Klingenbergstraße 26

D-32758 Detmold

Germany

www.weidmueller.com

Produktillustration

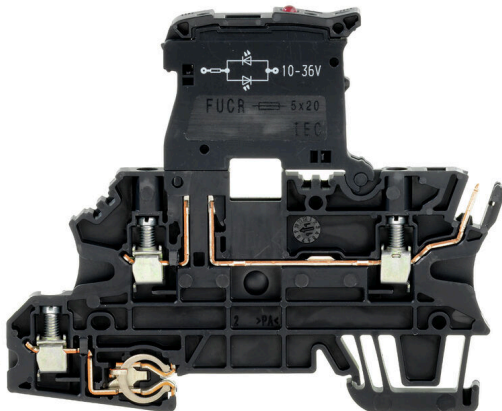

I processtyrningssystem inom kraftverksområdet ansluts insignaler från fältenheter ofta via plintar i korskopplings-skåp. Plintar används trots att det finns alternativa tekniker som distribuerade I/O och fältbussar. Avgörande för detta är den robusta och okomplicerade anslutningstekniken och den goda överskådligheten som plintarna ger. Vår WMF-serie (Weidmüller Multi Funktional) av plintar är en multifunktionell lösning för korskoppling av signaler.

Allmänna beställningsdata

Utförande	Säkringsplint, Skruvanslutning, svart, 2.5 mm ² , 6.3 A, 36 V, Antal anslutningar: 4, Antal våningar: 3, TS 35
Art.nr.	1162830000
Typ	WMF 2.5 FU BLZ PE 10-36V SW
GTIN (EAN)	4032248992164
Förp.	50 items
Leveransstatus	Denna artikel kommer inte längre att finnas i framtiden.
Sista orderdatum	2026-06-30T00:00:00+02:00

WMF 2.5 FU BLZ PE 10-36V SW

Weidmüller Interface GmbH & Co. KG

Klingenbergstraße 26

D-32758 Detmold

Germany

www.weidmueller.com

Tekniska data

Godkännanden

Godkännanden



ROHS	Uppfyllelse
UL File Number Search	UL-webbplats
Certifikat nr (cURus)	E60693

Mått och vikter

Djup	74 mm	Byggdjup (tum)	2.9134 inch
Byggdjup inkl. montageskena	74.5 mm	Höjd	90 mm
Bygghöjd (tum)	3.5433 inch	Bredd	5.08 mm
Byggbredd (tum)	0.2 inch	Nettovikt	19.8 g

Temperaturer

Lagertemperatur	-25 °C...55 °C	Omgivningstemperatur	-50 °C...75 °C
Varaktig driftstemperatur, min.	-50 °C	Varaktig driftstemperatur, max.	120 °C

Miljööverensstämmelse för produkt

RoHS-kompatibilitetsstatus	Kompatibel utan undantag
REACH SVHC	Nej mSvHC över 0,1 viktprocent

Allmänt

Ledardiameter, AWG, max	AWG 12	Ledardiameter, AWG, min.	AWG 26
Normer	IEC 60947-7-2, IEC 61984, Enligt IEC 60947-7-1, IEC 60947-7-3	Montageskena obestyckad	TS 35

Klämbara ledare (Märkanslutning)

Tolkdorn enligt 60 947-1	A3	Ledardiameter, AWG, max	AWG 12
Anslutningsriktning	på sidan	Åtdragningsmoment, max.	0.6 Nm
Åtdragningsmoment, min.	0.5 Nm	Avisoleringslängd	10 mm
Anslutningstyp 2	Stickanslutning	Anslutningstyp	Skruvanslutning
Antal anslutningar	4	Anslutningsområde, max.	4 mm ²
Anslutningsområde, min.	0.5 mm ²	Klämskruv	M 3
Klingmått	6 x 3,5 mm	Ledardiameter, AWG, min.	AWG 26
Ledararea, fintrådig med ändhylsa DIN 46228/4, max.	2.5 mm ²	Ledararea, fintrådig med ändhylsor DIN 46228/4, min.	0.5 mm ²
Ledararea, fintrådig med ändhylsa DIN 46228/1, max.	2.5 mm ²	Ledararea, fintrådig med ändhylsa DIN 46228/1, min.	0.5 mm ²
Ledardiameter, fintrådig, max.	4 mm ²	Ledararea, fintrådig, min.	0.5 mm ²
Anslutningsarea, flertrådig, max.	4 mm ²	Anslutningsarea, flertrådig, min.	0.5 mm ²
Ledararea, entrådig, max.	4 mm ²	Ledararea, entrådig, min.	0.5 mm ²
Anslutningsarea, fintrådig, min.	0.5 mm ²		

Klämbara ledare (ytterligare anslutning)

Anslutningstyp, ytterligare anslutning	Stickanslutning
--	-----------------

WMF 2.5 FU BLZ PE 10-36V SW

Weidmüller Interface GmbH & Co. KG

Klingenbergstraße 26

D-32758 Detmold

Germany

www.weidmueller.com

Tekniska data

Märkdata

Märkarea	2.5 mm ²	Märkspänning	36 V
Märkspänning DC	36 V	Märkström	6.3 A
Ström med max. ledare	6.3 A	Normer	IEC 60947-7-2, IEC 61984, Enligt IEC 60947-7-1, IEC 60947-7-3
Genomgångsmotstånd enligt IEC 60947-7-x	1.33 mΩ	Märkstötspänning	8 kV
Förlusteffekt enligt IEC 60947-7-x	0.77 W	Överspänningskategori	III
Nedsmutningsgrad	3		

Märkdata enligt CSA

Ledararea max. (CSA)	12 AWG	Certifikat nr. (CSA)	200039-1057876
Spänning grupp B (CSA)	300 V	Ström Gr B (CSA)	17 A
Spänning grupp D (CSA)	300 V	Ström Gr D (CSA)	10 A
Ledararea min. (CSA)	26 AWG		

Märkdata enligt UL

Ledarstorlek Factory wiring max (cURus)	12 AWG	Spänning grupp B (cURus)	300 V
Spänning grupp D (cURus)	300 V	Ledardiameter max (cURus)	12 AWG
Certifikat nr (cURus)	E60693	Ledararea min (cURus)	26 AWG
Ledarstorlek Field wiring min (cURus)	26 AWG	Ledarstorlek Factory wiring min (cURus)	26 AWG
Ström grupp B (cURus)	17 A	Ström Grupp D (cURus)	10 A
Ledarstorlek Field wiring max (cURus)	12 AWG		

Materialdata

Grundläggande material	Wemid	Färgkod	svart
Brännbarhetsklass enligt UL 94	V-0		

Systemparametrar

Utförande	2 skruvanslutningar - 1 jackbar anslutning, Säkringsfrånskiljare, Med PE-anslutning, för jackbar överkoppling, öppen på en sida	Ändplatta krävs	Ja
Antal potentialer	2	Antal våningar	3
Nivåer internt överkopplade	Nej	PE-anslutning	Ja
Montageskena obestyckad	TS 35	PE-Funktion	Ja

Ytterligare tekniska data

Öppna sidor	höger	Monteringstyp	ihakad
-------------	-------	---------------	--------

Klassificeringar

ETIM 8.0	EC000899	ETIM 9.0	EC000899
ETIM 10.0	EC000899	ECLASS 14.0	27-25-01-13
ECLASS 15.0	27-25-01-13		

Ritningar

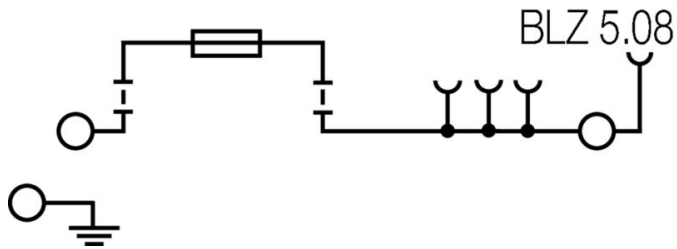

WMF 2.5 FU BLZ PE 10-36V SW

Weidmüller Interface GmbH & Co. KG
Klingenbergstraße 26
D-32758 Detmold
Germany

www.weidmueller.com

Tillbehör

Tillbehör



De omfattande tillbehören i Klippon® Connect-sortimentet är perfekt avstämde in i minsta detalj. Det underlättar monteringen, samtidigt som erforderliga standarder efterlevs

Allmänna beställningsdata

Typ	AP WMF2.5	Utförande
Art.nr.	1142990000	Ändplatta för plintar, beige, Höjd: 87.25 mm, Bredd: 1.5 mm, V-0,
GTIN (EAN)	4032248925889	Wemid, rastbar: Ja
Förp.	50 ST	

Ändstöd

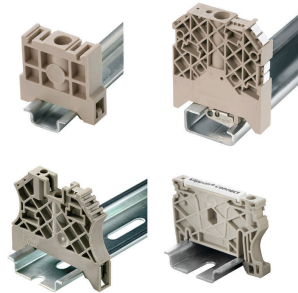

För att säkerställa en permanent fixering på montageskenan och förhindra sidoförskjutning har Weidmüller ändvinklar i programmet. Det finns utföranden med skruv och skruvlösa utföranden. På ändvinklarna finns märkningsmöjligheter, även för gruppmarkning och möjligheten att förvara teststickkontakter.

Allmänna beställningsdata

Typ	WEW 35/2	Utförande
Art.nr.	1061200000	Ändstöd, mörkbeige, TS 35, HB, Wemid, Bredd: 8 mm, 100 °C
GTIN (EAN)	4008190030230	
Förp.	50 ST	

Tillbehör



De omfattande tillbehören i Klippon® Connect-sortimentet är perfekt avstämde in i minsta detalj. Det underlättar monteringen, samtidigt som erforderliga standarder efterlevs

Allmänna beställningsdata

Typ	WBB WMF2.5 BLZ	Utförande
Art.nr.	1142980000	Sektionsplatta (plint), mörkbeige, Höjd: 88.5 mm, Bredd: 5.08 mm,
GTIN (EAN)	4032248925896	V-0, Wemid
Förp.	10 ST	

WMF 2.5 FU BLZ PE 10-36V SW

Weidmüller Interface GmbH & Co. KG
Klingenbergstraße 26
D-32758 Detmold
Germany

www.weidmueller.com

Tillbehör

Typ	IL WMF2.5 BLZ OR	Utförande
Art.nr.	1167440000	Låshakar (plint), PA 66, orange
GTIN (EAN)	4032248958474	
Förp.	50 ST	

Spår-Skruvmejsel



Spårskruvmejsel med rundklinga, SD DIN 5265, ISO 2380/2, klingprofil enligt DIN 5264, ISO 2380/1, Spets krom top, SoftFinish-handtag

Allmänna beställningsdata

Typ	SDS 0.6X3.5X100	Utförande
Art.nr.	9008330000	Skruvmejsel, Skruvmejsel
GTIN (EAN)	4032248056286	
Förp.	1 ST	

BLZP 5.08HC/90 SN



Hylsdelar med skruvanslutning i klämygelteknik för ledaranslutning med rätvinklig utgångsriktning (90° eller 270°. Honkontakterna har plats för märkning och kan kodas. Låsning med hjälp av en fläns eller lösgöringsarm. De har också en integrerad plus/minus-skruv, skydd mot felaktig insättning av ledaren och de levereras med öppna klämyglar. HC = högström.

Allmänna beställningsdata

Typ	BLZP 5.08HC/02/90 SN BK...	Utförande
Art.nr.	1948240000	Kretskortsstickanslutning, Hylsstickpropp, 5.08 mm, Antal poler: 2, 90°, Klämygelanslutning, Anslutningsområde, max. : 4 mm ² , Box
GTIN (EAN)	4032248624768	
Förp.	180 ST	
Typ	BLZP 5.08HC/02/90 SN OR...	Utförande
Art.nr.	1948000000	Kretskortsstickanslutning, Hylsstickpropp, 5.08 mm, Antal poler: 2, 90°, Klämygelanslutning, Anslutningsområde, max. : 4 mm ² , Box
GTIN (EAN)	4032248624225	
Förp.	180 ST	
Typ	BLZP 5.08HC/03/90 SN BK...	Utförande
Art.nr.	1948250000	Kretskortsstickanslutning, Hylsstickpropp, 5.08 mm, Antal poler: 3, 90°, Klämygelanslutning, Anslutningsområde, max. : 4 mm ² , Box
GTIN (EAN)	4032248624775	
Förp.	120 ST	
Typ	BLZP 5.08HC/03/90 SN OR...	Utförande
Art.nr.	1948010000	Kretskortsstickanslutning, Hylsstickpropp, 5.08 mm, Antal poler: 3, 90°, Klämygelanslutning, Anslutningsområde, max. : 4 mm ² , Box
GTIN (EAN)	4032248624232	
Förp.	120 ST	

WMF 2.5 FU BLZ PE 10-36V SW

Weidmüller Interface GmbH & Co. KG
 Klingenbergstraße 26
 D-32758 Detmold
 Germany

www.weidmueller.com

Tillbehör

Typ	BLZP 5.08HC/04/90 SN BK...	Utförande
Art.nr.	1948260000	Kretskortsstickanslutning, Hylsstickpropp, 5.08 mm, Antal poler: 4,
GTIN (EAN)	4032248624782	90°, Klämbygelanslutning, Anslutningsområde, max. : 4 mm², Box
Förp.	90 ST	
Typ	BLZP 5.08HC/04/90 SN OR...	Utförande
Art.nr.	1948020000	Kretskortsstickanslutning, Hylsstickpropp, 5.08 mm, Antal poler: 4,
GTIN (EAN)	4032248624249	90°, Klämbygelanslutning, Anslutningsområde, max. : 4 mm², Box
Förp.	90 ST	
Typ	BLZP 5.08HC/05/90 SN BK...	Utförande
Art.nr.	1948270000	Kretskortsstickanslutning, Hylsstickpropp, 5.08 mm, Antal poler: 5,
GTIN (EAN)	4032248624799	90°, Klämbygelanslutning, Anslutningsområde, max. : 4 mm², Box
Förp.	72 ST	
Typ	BLZP 5.08HC/05/90 SN OR...	Utförande
Art.nr.	1948030000	Kretskortsstickanslutning, Hylsstickpropp, 5.08 mm, Antal poler: 5,
GTIN (EAN)	4032248624256	90°, Klämbygelanslutning, Anslutningsområde, max. : 4 mm², Box
Förp.	72 ST	
Typ	BLZP 5.08HC/06/90 SN BK...	Utförande
Art.nr.	1948280000	Kretskortsstickanslutning, Hylsstickpropp, 5.08 mm, Antal poler: 6,
GTIN (EAN)	4032248624805	90°, Klämbygelanslutning, Anslutningsområde, max. : 4 mm², Box
Förp.	60 ST	
Typ	BLZP 5.08HC/06/90 SN OR...	Utförande
Art.nr.	1948040000	Kretskortsstickanslutning, Hylsstickpropp, 5.08 mm, Antal poler: 6,
GTIN (EAN)	4032248624263	90°, Klämbygelanslutning, Anslutningsområde, max. : 4 mm², Box
Förp.	60 ST	
Typ	BLZP 5.08HC/07/90 SN BK...	Utförande
Art.nr.	1948290000	Kretskortsstickanslutning, Hylsstickpropp, 5.08 mm, Antal poler: 7,
GTIN (EAN)	4032248624812	90°, Klämbygelanslutning, Anslutningsområde, max. : 4 mm², Box
Förp.	48 ST	
Typ	BLZP 5.08HC/07/90 SN OR...	Utförande
Art.nr.	1948050000	Kretskortsstickanslutning, Hylsstickpropp, 5.08 mm, Antal poler: 7,
GTIN (EAN)	4032248624270	90°, Klämbygelanslutning, Anslutningsområde, max. : 4 mm², Box
Förp.	48 ST	
Typ	BLZP 5.08HC/08/90 SN BK...	Utförande
Art.nr.	1948300000	Kretskortsstickanslutning, Hylsstickpropp, 5.08 mm, Antal poler: 8,
GTIN (EAN)	4032248624829	90°, Klämbygelanslutning, Anslutningsområde, max. : 4 mm², Box
Förp.	42 ST	
Typ	BLZP 5.08HC/08/90 SN OR...	Utförande
Art.nr.	1948060000	Kretskortsstickanslutning, Hylsstickpropp, 5.08 mm, Antal poler: 8,
GTIN (EAN)	4032248624287	90°, Klämbygelanslutning, Anslutningsområde, max. : 4 mm², Box
Förp.	42 ST	
Typ	BLZP 5.08HC/09/90 SN BK...	Utförande
Art.nr.	1948310000	Kretskortsstickanslutning, Hylsstickpropp, 5.08 mm, Antal poler: 9,
GTIN (EAN)	4032248624836	90°, Klämbygelanslutning, Anslutningsområde, max. : 4 mm², Box
Förp.	36 ST	
Typ	BLZP 5.08HC/09/90 SN OR...	Utförande
Art.nr.	1948070000	Kretskortsstickanslutning, Hylsstickpropp, 5.08 mm, Antal poler: 9,
GTIN (EAN)	4032248624294	90°, Klämbygelanslutning, Anslutningsområde, max. : 4 mm², Box
Förp.	36 ST	
Typ	BLZP 5.08HC/10/90 SN BK...	Utförande
Art.nr.	1948320000	Kretskortsstickanslutning, Hylsstickpropp, 5.08 mm, Antal poler: 10,
GTIN (EAN)	4032248624843	90°, Klämbygelanslutning, Anslutningsområde, max. : 4 mm², Box
Förp.	36 ST	

WMF 2.5 FU BLZ PE 10-36V SW

Weidmüller Interface GmbH & Co. KG
Klingenbergstraße 26
D-32758 Detmold
Germany

www.weidmueller.com

Tillbehör

Typ	BLZP 5.08HC/10/90 SN OR...	Utförande
Art.nr.	1948080000	Kretskortsstickanslutning, Hylsstickpropp, 5.08 mm, Antal poler: 10,
GTIN (EAN)	4032248624300	90°, Klämbygelanslutning, Anslutningsområde, max. : 4 mm², Box
Förp.	36 ST	
Typ	BLZP 5.08HC/11/90 SN BK...	Utförande
Art.nr.	1948330000	Kretskortsstickanslutning, Hylsstickpropp, 5.08 mm, Antal poler: 11,
GTIN (EAN)	4032248624850	90°, Klämbygelanslutning, Anslutningsområde, max. : 4 mm², Box
Förp.	30 ST	
Typ	BLZP 5.08HC/11/90 SN OR...	Utförande
Art.nr.	1948100000	Kretskortsstickanslutning, Hylsstickpropp, 5.08 mm, Antal poler: 11,
GTIN (EAN)	4032248624522	90°, Klämbygelanslutning, Anslutningsområde, max. : 4 mm², Box
Förp.	30 ST	
Typ	BLZP 5.08HC/12/90 SN BK...	Utförande
Art.nr.	1948340000	Kretskortsstickanslutning, Hylsstickpropp, 5.08 mm, Antal poler: 12,
GTIN (EAN)	4032248624867	90°, Klämbygelanslutning, Anslutningsområde, max. : 4 mm², Box
Förp.	30 ST	
Typ	BLZP 5.08HC/12/90 SN OR...	Utförande
Art.nr.	1948110000	Kretskortsstickanslutning, Hylsstickpropp, 5.08 mm, Antal poler: 12,
GTIN (EAN)	4032248624539	90°, Klämbygelanslutning, Anslutningsområde, max. : 4 mm², Box
Förp.	30 ST	
Typ	BLZP 5.08HC/13/90 SN BK...	Utförande
Art.nr.	1948350000	Kretskortsstickanslutning, Hylsstickpropp, 5.08 mm, Antal poler: 13,
GTIN (EAN)	4032248624874	90°, Klämbygelanslutning, Anslutningsområde, max. : 4 mm², Box
Förp.	24 ST	
Typ	BLZP 5.08HC/13/90 SN OR...	Utförande
Art.nr.	1948120000	Kretskortsstickanslutning, Hylsstickpropp, 5.08 mm, Antal poler: 13,
GTIN (EAN)	4032248624546	90°, Klämbygelanslutning, Anslutningsområde, max. : 4 mm², Box
Förp.	24 ST	
Typ	BLZP 5.08HC/14/90 SN BK...	Utförande
Art.nr.	1948360000	Kretskortsstickanslutning, Hylsstickpropp, 5.08 mm, Antal poler: 14,
GTIN (EAN)	4032248624881	90°, Klämbygelanslutning, Anslutningsområde, max. : 4 mm², Box
Förp.	24 ST	
Typ	BLZP 5.08HC/14/90 SN OR...	Utförande
Art.nr.	1948130000	Kretskortsstickanslutning, Hylsstickpropp, 5.08 mm, Antal poler: 14,
GTIN (EAN)	4032248624553	90°, Klämbygelanslutning, Anslutningsområde, max. : 4 mm², Box
Förp.	24 ST	
Typ	BLZP 5.08HC/15/90 SN BK...	Utförande
Art.nr.	1948370000	Kretskortsstickanslutning, Hylsstickpropp, 5.08 mm, Antal poler: 15,
GTIN (EAN)	4032248624898	90°, Klämbygelanslutning, Anslutningsområde, max. : 4 mm², Box
Förp.	24 ST	
Typ	BLZP 5.08HC/15/90 SN OR...	Utförande
Art.nr.	1948140000	Kretskortsstickanslutning, Hylsstickpropp, 5.08 mm, Antal poler: 15,
GTIN (EAN)	4032248624560	90°, Klämbygelanslutning, Anslutningsområde, max. : 4 mm², Box
Förp.	24 ST	
Typ	BLZP 5.08HC/16/90 SN BK...	Utförande
Art.nr.	1948380000	Kretskortsstickanslutning, Hylsstickpropp, 5.08 mm, Antal poler: 16,
GTIN (EAN)	4032248624904	90°, Klämbygelanslutning, Anslutningsområde, max. : 4 mm², Box
Förp.	18 ST	
Typ	BLZP 5.08HC/16/90 SN OR...	Utförande
Art.nr.	1948150000	Kretskortsstickanslutning, Hylsstickpropp, 5.08 mm, Antal poler: 16,
GTIN (EAN)	4032248624577	90°, Klämbygelanslutning, Anslutningsområde, max. : 4 mm², Box
Förp.	18 ST	

WMF 2.5 FU BLZ PE 10-36V SW

Weidmüller Interface GmbH & Co. KG
Klingenbergstraße 26
D-32758 Detmold
Germany

Tillbehör

www.weidmueller.com

BLZP 5.08HC/90F SN



Hylsdelar med skruvanslutning i klämbyggeteknik för ledaranslutning med rätvinklig utgångsriktning (90° eller 270°). Honkontakterna har plats för märkning och kan kodas. Låsning med hjälp av en fläns eller lösgöringsarm. De har också en integrerad plus/minus-skruv, skydd mot felaktig insättning av ledaren och de levereras med öppna klämbygglar. HC = högström.

Allmänna beställningsdata

Typ	BLZP 5.08HC/02/90F SN B...	Utförande
Art.nr.	1950040000	Kretskortsstickanslutning, Hylsstickpropp, 5.08 mm, Antal poler: 2,
GTIN (EAN)	4032248627974	90°, Klämbygglanslutning, Anslutningsområde, max. : 4 mm ² , Box
Förp.	90 ST	
Typ	BLZP 5.08HC/02/90F SN O...	Utförande
Art.nr.	1949800000	Kretskortsstickanslutning, Hylsstickpropp, 5.08 mm, Antal poler: 2,
GTIN (EAN)	4032248627721	90°, Klämbygglanslutning, Anslutningsområde, max. : 4 mm ² , Box
Förp.	90 ST	
Typ	BLZP 5.08HC/03/90F SN B...	Utförande
Art.nr.	1950050000	Kretskortsstickanslutning, Hylsstickpropp, 5.08 mm, Antal poler: 3,
GTIN (EAN)	4032248627981	90°, Klämbygglanslutning, Anslutningsområde, max. : 4 mm ² , Box
Förp.	72 ST	
Typ	BLZP 5.08HC/03/90F SN O...	Utförande
Art.nr.	1949810000	Kretskortsstickanslutning, Hylsstickpropp, 5.08 mm, Antal poler: 3,
GTIN (EAN)	4032248627738	90°, Klämbygglanslutning, Anslutningsområde, max. : 4 mm ² , Box
Förp.	72 ST	
Typ	BLZP 5.08HC/04/90F SN B...	Utförande
Art.nr.	1950060000	Kretskortsstickanslutning, Hylsstickpropp, 5.08 mm, Antal poler: 4,
GTIN (EAN)	4032248627998	90°, Klämbygglanslutning, Anslutningsområde, max. : 4 mm ² , Box
Förp.	60 ST	
Typ	BLZP 5.08HC/04/90F SN O...	Utförande
Art.nr.	1949820000	Kretskortsstickanslutning, Hylsstickpropp, 5.08 mm, Antal poler: 4,
GTIN (EAN)	4032248627745	90°, Klämbygglanslutning, Anslutningsområde, max. : 4 mm ² , Box
Förp.	60 ST	
Typ	BLZP 5.08HC/05/90F SN B...	Utförande
Art.nr.	1950070000	Kretskortsstickanslutning, Hylsstickpropp, 5.08 mm, Antal poler: 5,
GTIN (EAN)	4032248628001	90°, Klämbygglanslutning, Anslutningsområde, max. : 4 mm ² , Box
Förp.	48 ST	
Typ	BLZP 5.08HC/05/90F SN O...	Utförande
Art.nr.	1949830000	Kretskortsstickanslutning, Hylsstickpropp, 5.08 mm, Antal poler: 5,
GTIN (EAN)	4032248627752	90°, Klämbygglanslutning, Anslutningsområde, max. : 4 mm ² , Box
Förp.	48 ST	
Typ	BLZP 5.08HC/06/90F SN B...	Utförande
Art.nr.	1950080000	Kretskortsstickanslutning, Hylsstickpropp, 5.08 mm, Antal poler: 6,
GTIN (EAN)	4032248628018	90°, Klämbygglanslutning, Anslutningsområde, max. : 4 mm ² , Box
Förp.	42 ST	
Typ	BLZP 5.08HC/06/90F SN G...	Utförande
Art.nr.	1284860000	Kretskortsstickanslutning, Hylsstickpropp, 5.08 mm, Antal poler: 6,
GTIN (EAN)	4050118075410	90°, Klämbygglanslutning, Anslutningsområde, max. : 4 mm ² , Box
Förp.	42 ST	

WMF 2.5 FU BLZ PE 10-36V SW

Weidmüller Interface GmbH & Co. KG
 Klingenbergstraße 26
 D-32758 Detmold
 Germany

www.weidmueller.com

Tillbehör

Typ	BLZP 5.08HC/06/90F SN O...	Utförande
Art.nr.	1949840000	Kretskortsstickanslutning, Hylsstickpropp, 5.08 mm, Antal poler: 6,
GTIN (EAN)	4032248627769	90°, Klämbygelslutning, Anslutningsområde, max. : 4 mm², Box
Förp.	42 ST	
Typ	BLZP 5.08HC/07/90F SN B...	Utförande
Art.nr.	1950090000	Kretskortsstickanslutning, Hylsstickpropp, 5.08 mm, Antal poler: 7,
GTIN (EAN)	4032248628025	90°, Klämbygelslutning, Anslutningsområde, max. : 4 mm², Box
Förp.	36 ST	
Typ	BLZP 5.08HC/07/90F SN O...	Utförande
Art.nr.	1949850000	Kretskortsstickanslutning, Hylsstickpropp, 5.08 mm, Antal poler: 7,
GTIN (EAN)	4032248627776	90°, Klämbygelslutning, Anslutningsområde, max. : 4 mm², Box
Förp.	36 ST	
Typ	BLZP 5.08HC/08/90F SN B...	Utförande
Art.nr.	1950100000	Kretskortsstickanslutning, Hylsstickpropp, 5.08 mm, Antal poler: 8,
GTIN (EAN)	4032248628032	90°, Klämbygelslutning, Anslutningsområde, max. : 4 mm², Box
Förp.	36 ST	
Typ	BLZP 5.08HC/08/90F SN O...	Utförande
Art.nr.	1949860000	Kretskortsstickanslutning, Hylsstickpropp, 5.08 mm, Antal poler: 8,
GTIN (EAN)	4032248627783	90°, Klämbygelslutning, Anslutningsområde, max. : 4 mm², Box
Förp.	36 ST	
Typ	BLZP 5.08HC/09/90F SN B...	Utförande
Art.nr.	1950110000	Kretskortsstickanslutning, Hylsstickpropp, 5.08 mm, Antal poler: 9,
GTIN (EAN)	4032248628049	90°, Klämbygelslutning, Anslutningsområde, max. : 4 mm², Box
Förp.	30 ST	
Typ	BLZP 5.08HC/09/90F SN O...	Utförande
Art.nr.	1949870000	Kretskortsstickanslutning, Hylsstickpropp, 5.08 mm, Antal poler: 9,
GTIN (EAN)	4032248627790	90°, Klämbygelslutning, Anslutningsområde, max. : 4 mm², Box
Förp.	30 ST	
Typ	BLZP 5.08HC/10/90F SN B...	Utförande
Art.nr.	1950120000	Kretskortsstickanslutning, Hylsstickpropp, 5.08 mm, Antal poler: 10,
GTIN (EAN)	4032248628056	90°, Klämbygelslutning, Anslutningsområde, max. : 4 mm², Box
Förp.	30 ST	
Typ	BLZP 5.08HC/10/90F SN O...	Utförande
Art.nr.	1949880000	Kretskortsstickanslutning, Hylsstickpropp, 5.08 mm, Antal poler: 10,
GTIN (EAN)	4032248627806	90°, Klämbygelslutning, Anslutningsområde, max. : 4 mm², Box
Förp.	30 ST	
Typ	BLZP 5.08HC/11/90F SN B...	Utförande
Art.nr.	1950130000	Kretskortsstickanslutning, Hylsstickpropp, 5.08 mm, Antal poler: 11,
GTIN (EAN)	4032248628063	90°, Klämbygelslutning, Anslutningsområde, max. : 4 mm², Box
Förp.	24 ST	
Typ	BLZP 5.08HC/11/90F SN O...	Utförande
Art.nr.	1949890000	Kretskortsstickanslutning, Hylsstickpropp, 5.08 mm, Antal poler: 11,
GTIN (EAN)	4032248627813	90°, Klämbygelslutning, Anslutningsområde, max. : 4 mm², Box
Förp.	24 ST	
Typ	BLZP 5.08HC/12/90F SN B...	Utförande
Art.nr.	1950140000	Kretskortsstickanslutning, Hylsstickpropp, 5.08 mm, Antal poler: 12,
GTIN (EAN)	4032248628070	90°, Klämbygelslutning, Anslutningsområde, max. : 4 mm², Box
Förp.	24 ST	
Typ	BLZP 5.08HC/12/90F SN O...	Utförande
Art.nr.	1949900000	Kretskortsstickanslutning, Hylsstickpropp, 5.08 mm, Antal poler: 12,
GTIN (EAN)	4032248627837	90°, Klämbygelslutning, Anslutningsområde, max. : 4 mm², Box
Förp.	24 ST	

WMF 2.5 FU BLZ PE 10-36V SW

Weidmüller Interface GmbH & Co. KG
 Klingenbergstraße 26
 D-32758 Detmold
 Germany

www.weidmueller.com

Tillbehör

Typ	BLZP 5.08HC/13/90F SN B...	Utförande
Art.nr.	1950150000	Kretskortsstickanslutning, Hylsstickpropp, 5.08 mm, Antal poler: 13,
GTIN (EAN)	4032248628087	90°, Klämbygelanslutning, Anslutningsområde, max. : 4 mm ² , Box
Förp.	24 ST	
Typ	BLZP 5.08HC/13/90F SN O...	Utförande
Art.nr.	1949910000	Kretskortsstickanslutning, Hylsstickpropp, 5.08 mm, Antal poler: 13,
GTIN (EAN)	4032248627844	90°, Klämbygelanslutning, Anslutningsområde, max. : 4 mm ² , Box
Förp.	24 ST	
Typ	BLZP 5.08HC/14/90F SN B...	Utförande
Art.nr.	1950160000	Kretskortsstickanslutning, Hylsstickpropp, 5.08 mm, Antal poler: 14,
GTIN (EAN)	4032248628094	90°, Klämbygelanslutning, Anslutningsområde, max. : 4 mm ² , Box
Förp.	18 ST	
Typ	BLZP 5.08HC/14/90F SN O...	Utförande
Art.nr.	1949920000	Kretskortsstickanslutning, Hylsstickpropp, 5.08 mm, Antal poler: 14,
GTIN (EAN)	4032248627851	90°, Klämbygelanslutning, Anslutningsområde, max. : 4 mm ² , Box
Förp.	18 ST	
Typ	BLZP 5.08HC/15/90F SN B...	Utförande
Art.nr.	1950170000	Kretskortsstickanslutning, Hylsstickpropp, 5.08 mm, Antal poler: 15,
GTIN (EAN)	4032248628100	90°, Klämbygelanslutning, Anslutningsområde, max. : 4 mm ² , Box
Förp.	18 ST	
Typ	BLZP 5.08HC/15/90F SN O...	Utförande
Art.nr.	1949930000	Kretskortsstickanslutning, Hylsstickpropp, 5.08 mm, Antal poler: 15,
GTIN (EAN)	4032248627868	90°, Klämbygelanslutning, Anslutningsområde, max. : 4 mm ² , Box
Förp.	18 ST	
Typ	BLZP 5.08HC/16/90F SN B...	Utförande
Art.nr.	1950180000	Kretskortsstickanslutning, Hylsstickpropp, 5.08 mm, Antal poler: 16,
GTIN (EAN)	4032248628117	90°, Klämbygelanslutning, Anslutningsområde, max. : 4 mm ² , Box
Förp.	18 ST	
Typ	BLZP 5.08HC/16/90F SN O...	Utförande
Art.nr.	1949940000	Kretskortsstickanslutning, Hylsstickpropp, 5.08 mm, Antal poler: 16,
GTIN (EAN)	4032248627875	90°, Klämbygelanslutning, Anslutningsområde, max. : 4 mm ² , Box
Förp.	18 ST	
Typ	BLZP 5.08HC/17/90F SN B...	Utförande
Art.nr.	1950190000	Kretskortsstickanslutning, Hylsstickpropp, 5.08 mm, Antal poler: 17,
GTIN (EAN)	4032248628124	90°, Klämbygelanslutning, Anslutningsområde, max. : 4 mm ² , Box
Förp.	18 ST	
Typ	BLZP 5.08HC/17/90F SN O...	Utförande
Art.nr.	1949950000	Kretskortsstickanslutning, Hylsstickpropp, 5.08 mm, Antal poler: 17,
GTIN (EAN)	4032248627882	90°, Klämbygelanslutning, Anslutningsområde, max. : 4 mm ² , Box
Förp.	18 ST	
Typ	BLZP 5.08HC/18/90F SN B...	Utförande
Art.nr.	1950200000	Kretskortsstickanslutning, Hylsstickpropp, 5.08 mm, Antal poler: 18,
GTIN (EAN)	4032248628131	90°, Klämbygelanslutning, Anslutningsområde, max. : 4 mm ² , Box
Förp.	18 ST	
Typ	BLZP 5.08HC/18/90F SN O...	Utförande
Art.nr.	1949960000	Kretskortsstickanslutning, Hylsstickpropp, 5.08 mm, Antal poler: 18,
GTIN (EAN)	4032248627899	90°, Klämbygelanslutning, Anslutningsområde, max. : 4 mm ² , Box
Förp.	18 ST	
Typ	BLZP 5.08HC/19/90F SN B...	Utförande
Art.nr.	1950210000	Kretskortsstickanslutning, Hylsstickpropp, 5.08 mm, Antal poler: 19,
GTIN (EAN)	4032248628148	90°, Klämbygelanslutning, Anslutningsområde, max. : 4 mm ² , Box
Förp.	12 ST	

WMF 2.5 FU BLZ PE 10-36V SW

Weidmüller Interface GmbH & Co. KG
 Klingenbergstraße 26
 D-32758 Detmold
 Germany

www.weidmueller.com

Tillbehör

Typ	BLZP 5.08HC/19/90F SN O...	Utförande
Art.nr.	1949970000	Kretskortsstickanslutning, Hylsstickpropp, 5.08 mm, Antal poler: 19,
GTIN (EAN)	4032248627905	90°, Klämbygelanslutning, Anslutningsområde, max. : 4 mm ² , Box
Förp.	12 ST	
Typ	BLZP 5.08HC/20/90F SN B...	Utförande
Art.nr.	1950220000	Kretskortsstickanslutning, Hylsstickpropp, 5.08 mm, Antal poler: 20,
GTIN (EAN)	4032248628155	90°, Klämbygelanslutning, Anslutningsområde, max. : 4 mm ² , Box
Förp.	12 ST	
Typ	BLZP 5.08HC/20/90F SN O...	Utförande
Art.nr.	1949980000	Kretskortsstickanslutning, Hylsstickpropp, 5.08 mm, Antal poler: 20,
GTIN (EAN)	4032248627912	90°, Klämbygelanslutning, Anslutningsområde, max. : 4 mm ² , Box
Förp.	12 ST	
Typ	BLZP 5.08HC/21/90F SN B...	Utförande
Art.nr.	1950230000	Kretskortsstickanslutning, Hylsstickpropp, 5.08 mm, Antal poler: 21,
GTIN (EAN)	4032248628162	90°, Klämbygelanslutning, Anslutningsområde, max. : 4 mm ² , Box
Förp.	12 ST	
Typ	BLZP 5.08HC/21/90F SN O...	Utförande
Art.nr.	1949990000	Kretskortsstickanslutning, Hylsstickpropp, 5.08 mm, Antal poler: 21,
GTIN (EAN)	4032248627929	90°, Klämbygelanslutning, Anslutningsområde, max. : 4 mm ² , Box
Förp.	12 ST	
Typ	BLZP 5.08HC/22/90F SN B...	Utförande
Art.nr.	1950240000	Kretskortsstickanslutning, Hylsstickpropp, 5.08 mm, Antal poler: 22,
GTIN (EAN)	4032248628179	90°, Klämbygelanslutning, Anslutningsområde, max. : 4 mm ² , Box
Förp.	12 ST	
Typ	BLZP 5.08HC/22/90F SN O...	Utförande
Art.nr.	1950010000	Kretskortsstickanslutning, Hylsstickpropp, 5.08 mm, Antal poler: 22,
GTIN (EAN)	4032248627936	90°, Klämbygelanslutning, Anslutningsområde, max. : 4 mm ² , Box
Förp.	12 ST	
Typ	BLZP 5.08HC/23/90F SN B...	Utförande
Art.nr.	1950250000	Kretskortsstickanslutning, Hylsstickpropp, 5.08 mm, Antal poler: 23,
GTIN (EAN)	4032248628186	90°, Klämbygelanslutning, Anslutningsområde, max. : 4 mm ² , Box
Förp.	12 ST	
Typ	BLZP 5.08HC/23/90F SN O...	Utförande
Art.nr.	1950020000	Kretskortsstickanslutning, Hylsstickpropp, 5.08 mm, Antal poler: 23,
GTIN (EAN)	4032248627950	90°, Klämbygelanslutning, Anslutningsområde, max. : 4 mm ² , Box
Förp.	12 ST	
Typ	BLZP 5.08HC/24/90F SN B...	Utförande
Art.nr.	1950260000	Kretskortsstickanslutning, Hylsstickpropp, 5.08 mm, Antal poler: 24,
GTIN (EAN)	4032248628193	90°, Klämbygelanslutning, Anslutningsområde, max. : 4 mm ² , Box
Förp.	12 ST	
Typ	BLZP 5.08HC/24/90F SN O...	Utförande
Art.nr.	1950030000	Kretskortsstickanslutning, Hylsstickpropp, 5.08 mm, Antal poler: 24,
GTIN (EAN)	4032248627967	90°, Klämbygelanslutning, Anslutningsområde, max. : 4 mm ² , Box
Förp.	12 ST	

WMF 2.5 FU BLZ PE 10-36V SW

Weidmüller Interface GmbH & Co. KG
Klingenbergstraße 26
D-32758 Detmold
Germany

www.weidmueller.com

Tillbehör

Tillbehör



De omfattande tillbehören i Klippon® Connect-sortimentet är perfekt avstämde in i minsta detalj. Det underlättar monteringen, samtidigt som erforderliga standarder efterlevs

Allmänna beställningsdata

Typ	WAD WMF2.5	Utförande
Art.nr.	1142970000	Plintskydd, mörkbeige, Wemid, Höjd: 11 mm, Bredd: 9.96 mm, Djup:
GTIN (EAN)	4032248926039	9.68 mm, V-0
Förp.	50 ST	

Neutral



Dekafix (DEK) märkning är den universella märkningen för alla kabel- och kontaktdon samt för elektroniska underenheter. Systemet är idealiskt för korta talserier och täcker ett brett utbud av färdiga märkningar. Remsmontering för snabb uppmärkning i endast ett arbetssteg. Märkningen är lättläst, kontrastrik och finns i olika bredder.

- Stort urval av märkningar klara att användas
- Remsmontering för snabb uppmärkning
- Anslutningsmärkning som passar till Weidmüllers samtliga kabelkontakter,
- Finns som neutralt MultiCard eller som standardtryck i karta. För specialtryck: Skicka en fil till oss av vår märkningsprogramvara M-Print PRO eller M-Print PRO Online (utan installation) för dina märkningsspecifikationer.

Allmänna beställningsdata

Typ	DEK 5/5 MC NE WS	Utförande
Art.nr.	1609801044	Dekafix, Plintmärkning, 5 x 5 mm, Delning i mm (P): 5.00
GTIN (EAN)	4008190397111	Weidmueller, vit
Förp.	1000 ST	
Typ	WS 10/5 M MC NE WS	Utförande
Art.nr.	1792000000	WS, Plintmärkning, 10 x 5 mm, Delning i mm (P): 5.00 Weidmueller,
GTIN (EAN)	4032248223862	Allen-Bradley, vit
Förp.	720 ST	

WMF 2.5 FU BLZ PE 10-36V SW

Weidmüller Interface GmbH & Co. KG
Klingenbergstraße 26
D-32758 Detmold
Germany

www.weidmueller.com

Tillbehör

Märkningshållare

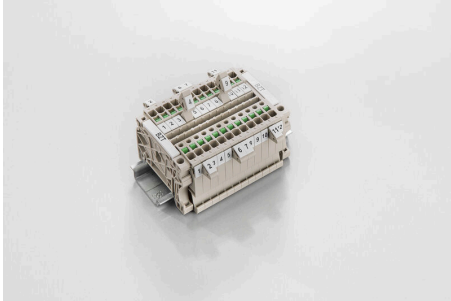

Märkningshållaren ger möjlighet till ytterligare montering av standardmärkningskanaler med en delning på 5 eller 5,1 mm. De vinklade hållarna kan köpas som tillval och kan monteras i alla standardmärkningskanaler i Klippon® modulära anslutningsplintar. Kopplingar för märkningstyper kan hittas bland respektive tillbehör för avsedda märkningshållare.

Allmänna beställningsdata

Typ	BZT 1 WS 10/5	Utförande
Art.nr.	1805490000	Tillbehör, Märkningshållare
GTIN (EAN)	4032248270231	
Förp.	100 ST	
Typ	BZT 1 ZA WS 10/5	Utförande
Art.nr.	1805520000	Tillbehör, Märkningshållare
GTIN (EAN)	4032248270248	
Förp.	100 ST	

Överkopplingar

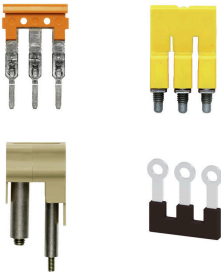

Fördelningen eller mångfaldigandet av en potential till angränsande kopplingsplintar genomförs via en överkoppling. Ytterligare insatser från kabeldragning kan lätt undvikas. Även om polerna bryts ut är kontaktens tillförlitlighet i kopplingsplintar fortfarande garanterad. Vår portfölj erbjuder pluggbara och skruvbara överkopplingssystem för modulär plintar.

Allmänna beställningsdata

Typ	ZQV 2.5N/10	Utförande
Art.nr.	1527690000	Överkoppling (plint), instucken, orange, 24 A, Antal poler: 10, Delning i mm (P): 5.10, Isolerad: Ja, Bredd: 48.7 mm
GTIN (EAN)	4050118447989	
Förp.	20 ST	
Typ	ZQV 2.5N/10 BL	Utförande
Art.nr.	1527880000	Överkoppling (plint), instucken, blå, 24 A, Antal poler: 10, Delning i mm (P): 5.10, Isolerad: Ja, Bredd: 48.7 mm
GTIN (EAN)	4050118448573	
Förp.	20 ST	
Typ	ZQV 2.5N/10 RD	Utförande
Art.nr.	2108910000	Överkoppling (plint), instucken, röd, 24 A, Antal poler: 10, Delning i mm (P): 5.10, Isolerad: Ja, Bredd: 48.7 mm
GTIN (EAN)	4050118486018	
Förp.	20 ST	
Typ	ZQV 2.5N/2	Utförande
Art.nr.	1527540000	Överkoppling (plint), instucken, orange, 24 A, Antal poler: 2, Delning i mm (P): 5.10, Isolerad: Ja, Bredd: 7.9 mm
GTIN (EAN)	4050118448467	
Förp.	60 ST	

WMF 2.5 FU BLZ PE 10-36V SW

Weidmüller Interface GmbH & Co. KG
Klingenbergstraße 26
D-32758 Detmold
Germany

www.weidmueller.com

Tillbehör

Typ	ZQV 2.5N/2 BL	Utförande
Art.nr.	1527740000	Överkoppling (plint), instucken, blå, 24 A, Antal poler: 2, Delning i mm
GTIN (EAN)	4050118448658	(P): 5.10, Isolerad: Ja, Bredd: 7.9 mm
Förp.	60 ST	
Typ	ZQV 2.5N/2 RD	Utförande
Art.nr.	2108470000	Överkoppling (plint), instucken, röd, 24 A, Antal poler: 2, Delning i mm
GTIN (EAN)	4050118448542	(P): 5.10, Isolerad: Ja, Bredd: 7.9 mm
Förp.	60 ST	
Typ	ZQV 2.5N/20	Utförande
Art.nr.	1527720000	Överkoppling (plint), instucken, orange, 24 A, Antal poler: 20, Delning i mm
GTIN (EAN)	4050118447972	(P): 5.10, Isolerad: Ja, Bredd: 102 mm
Förp.	20 ST	
Typ	ZQV 2.5N/20 BL	Utförande
Art.nr.	1527890000	Överkoppling (plint), instucken, blå, 24 A, Antal poler: 20, Delning i mm
GTIN (EAN)	4050118448566	(P): 5.10, Isolerad: Ja, Bredd: 102 mm
Förp.	20 ST	
Typ	ZQV 2.5N/20 RD	Utförande
Art.nr.	2108920000	Överkoppling (plint), instucken, röd, 24 A, Antal poler: 20, Delning i mm
GTIN (EAN)	4050118485899	(P): 5.10, Isolerad: Ja, Bredd: 102 mm
Förp.	20 ST	
Typ	ZQV 2.5N/3	Utförande
Art.nr.	1527570000	Överkoppling (plint), instucken, orange, 24 A, Antal poler: 3, Delning i mm
GTIN (EAN)	4050118448450	(P): 5.10, Isolerad: Ja, Bredd: 13 mm
Förp.	60 ST	
Typ	ZQV 2.5N/3 BL	Utförande
Art.nr.	1527770000	Överkoppling (plint), instucken, blå, 24 A, Antal poler: 3, Delning i mm
GTIN (EAN)	4050118448641	(P): 5.10, Isolerad: Ja, Bredd: 13 mm
Förp.	60 ST	
Typ	ZQV 2.5N/3 RD	Utförande
Art.nr.	2108690000	Överkoppling (plint), instucken, röd, 24 A, Antal poler: 3, Delning i mm
GTIN (EAN)	4050118448535	(P): 5.10, Isolerad: Ja, Bredd: 13 mm
Förp.	60 ST	
Typ	ZQV 2.5N/4	Utförande
Art.nr.	1527590000	Överkoppling (plint), instucken, orange, 24 A, Antal poler: 4, Delning i mm
GTIN (EAN)	4050118448443	(P): 5.10, Isolerad: Ja, Bredd: 18.1 mm
Förp.	60 ST	
Typ	ZQV 2.5N/4 BL	Utförande
Art.nr.	1527780000	Överkoppling (plint), instucken, blå, 24 A, Antal poler: 4, Delning i mm
GTIN (EAN)	4050118448634	(P): 5.10, Isolerad: Ja, Bredd: 18.1 mm
Förp.	60 ST	
Typ	ZQV 2.5N/4 RD	Utförande
Art.nr.	2108700000	Överkoppling (plint), instucken, röd, 24 A, Antal poler: 4, Delning i mm
GTIN (EAN)	4050118448528	(P): 5.10, Isolerad: Ja, Bredd: 18.1 mm
Förp.	60 ST	
Typ	ZQV 2.5N/5	Utförande
Art.nr.	1527620000	Överkoppling (plint), instucken, orange, 24 A, Antal poler: 5, Delning i mm
GTIN (EAN)	4050118448436	(P): 5.10, Isolerad: Ja, Bredd: 23.2 mm
Förp.	20 ST	
Typ	ZQV 2.5N/5 BL	Utförande
Art.nr.	1527790000	Överkoppling (plint), instucken, blå, 24 A, Antal poler: 5, Delning i mm
GTIN (EAN)	4050118448627	(P): 5.10, Isolerad: Ja, Bredd: 23.2 mm
Förp.	20 ST	

WMF 2.5 FU BLZ PE 10-36V SW

Weidmüller Interface GmbH & Co. KG
 Klingenbergstraße 26
 D-32758 Detmold
 Germany

www.weidmueller.com

Tillbehör

Typ	ZQV 2.5N/5 RD	Utförande
Art.nr.	2108710000	Överkoppling (plint), instucken, röd, 24 A, Antal poler: 5, Delning i mm
GTIN (EAN)	4050118448511	(P): 5.10, Isolerad: Ja, Bredd: 23.2 mm
Förp.	20 ST	
Typ	ZQV 2.5N/50	Utförande
Art.nr.	1527730000	Överkoppling (plint), instucken, orange, 24 A, Antal poler: 50, Delning i mm
GTIN (EAN)	4050118411362	(P): 5.10, Isolerad: Ja, Bredd: 255 mm
Förp.	5 ST	
Typ	ZQV 2.5N/50 BL	Utförande
Art.nr.	1527920000	Överkoppling (plint), instucken, blå, 24 A, Antal poler: 50, Delning i mm
GTIN (EAN)	4050118448559	(P): 5.10, Isolerad: Ja, Bredd: 255 mm
Förp.	5 ST	
Typ	ZQV 2.5N/50 RD	Utförande
Art.nr.	2109000000	Överkoppling (plint), instucken, röd, 24 A, Antal poler: 50, Delning i mm
GTIN (EAN)	4050118486001	(P): 5.10, Isolerad: Ja, Bredd: 255 mm
Förp.	5 ST	
Typ	ZQV 2.5N/6	Utförande
Art.nr.	1527630000	Överkoppling (plint), instucken, orange, 24 A, Antal poler: 6, Delning i mm
GTIN (EAN)	4050118448429	(P): 5.10, Isolerad: Ja, Bredd: 28.3 mm
Förp.	20 ST	
Typ	ZQV 2.5N/6 BL	Utförande
Art.nr.	1527820000	Överkoppling (plint), instucken, blå, 24 A, Antal poler: 6, Delning i mm
GTIN (EAN)	4050118448610	(P): 5.10, Isolerad: Ja, Bredd: 28.3 mm
Förp.	20 ST	
Typ	ZQV 2.5N/6 RD	Utförande
Art.nr.	2108720000	Överkoppling (plint), instucken, röd, 24 A, Antal poler: 6, Delning i mm
GTIN (EAN)	4050118448504	(P): 5.10, Isolerad: Ja, Bredd: 28.3 mm
Förp.	20 ST	
Typ	ZQV 2.5N/7	Utförande
Art.nr.	1527640000	Överkoppling (plint), instucken, orange, 24 A, Antal poler: 7, Delning i mm
GTIN (EAN)	4050118448412	(P): 5.10, Isolerad: Ja, Bredd: 33.4 mm
Förp.	20 ST	
Typ	ZQV 2.5N/7 BL	Utförande
Art.nr.	1527830000	Överkoppling (plint), instucken, blå, 24 A, Antal poler: 7, Delning i mm
GTIN (EAN)	4050118448603	(P): 5.10, Isolerad: Ja, Bredd: 33.4 mm
Förp.	20 ST	
Typ	ZQV 2.5N/7 RD	Utförande
Art.nr.	2108810000	Överkoppling (plint), instucken, röd, 24 A, Antal poler: 7, Delning i mm
GTIN (EAN)	4050118448498	(P): 5.10, Isolerad: Ja, Bredd: 33.4 mm
Förp.	20 ST	
Typ	ZQV 2.5N/8	Utförande
Art.nr.	1527670000	Överkoppling (plint), instucken, orange, 24 A, Antal poler: 8, Delning i mm
GTIN (EAN)	4050118448405	(P): 5.10, Isolerad: Ja, Bredd: 38.5 mm
Förp.	20 ST	
Typ	ZQV 2.5N/8 BL	Utförande
Art.nr.	1527840000	Överkoppling (plint), instucken, blå, 24 A, Antal poler: 8, Delning i mm
GTIN (EAN)	4050118448597	(P): 5.10, Isolerad: Ja, Bredd: 38.5 mm
Förp.	20 ST	
Typ	ZQV 2.5N/8 RD	Utförande
Art.nr.	2108870000	Överkoppling (plint), instucken, röd, 24 A, Antal poler: 8, Delning i mm
GTIN (EAN)	4050118448481	(P): 5.10, Isolerad: Ja, Bredd: 38.5 mm
Förp.	20 ST	

WMF 2.5 FU BLZ PE 10-36V SW

Weidmüller Interface GmbH & Co. KG
 Klingenbergstraße 26
 D-32758 Detmold
 Germany

www.weidmueller.com

Tillbehör

Typ	ZQV 2.5N/9	Utförande
Art.nr.	1527680000	Överkoppling (plint), instucken, orange, 24 A, Antal poler: 9, Delning i
GTIN (EAN)	4050118447996	mm (P): 5.10, Isolerad: Ja, Bredd: 43.6 mm
Förp.	20 ST	
Typ	ZQV 2.5N/9 BL	Utförande
Art.nr.	1527870000	Överkoppling (plint), instucken, blå, 24 A, Antal poler: 9, Delning i mm
GTIN (EAN)	4050118448580	(P): 5.10, Isolerad: Ja, Bredd: 43.6 mm
Förp.	20 ST	
Typ	ZQV 2.5N/9 RD	Utförande
Art.nr.	2108900000	Överkoppling (plint), instucken, röd, 24 A, Antal poler: 9, Delning i mm
GTIN (EAN)	4050118448474	(P): 5.10, Isolerad: Ja, Bredd: 43.6 mm
Förp.	20 ST	

BLDF 5.08/180F SN

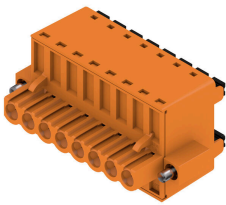

Den starka "Daisychain-lösningen" för effektiv signalbussanvändning lämpar sig även för 400V hjälpenenergikedjor upp till 18,5A strömbelastning. Det stora anslutningsområdet upp till 2,5mm² ledararea är på grund av det låga spänningsfallet särskilt fördelaktigt vid långa bussledningar eller höga strömmar. De 4 flänsvarianterna inklusive patenterad lösgöringsarm möjliggör ett användaranpassat låsningskoncept.

Allmänna beställningsdata

Typ	BLDF 5.08/08/180F SN OR...	Utförande
Art.nr.	1065120000	Kretskortsstickanslutning, Hylsstickpropp, 5.08 mm, Antal poler: 8,
GTIN (EAN)	4032248817658	180°, PUSH IN med manöverknapp, Anslutningsområde, max. : 3.31
Förp.	24 ST	mm ² , Box
Typ	BLDF 5.08/08/180F SN BK...	Utförande
Art.nr.	1001000000	Kretskortsstickanslutning, Hylsstickpropp, 5.08 mm, Antal poler: 8,
GTIN (EAN)	4032248817559	180°, PUSH IN med manöverknapp, Anslutningsområde, max. : 3.31
Förp.	24 ST	mm ² , Box
Typ	BLDF 5.08/07/180F SN OR...	Utförande
Art.nr.	1065110000	Kretskortsstickanslutning, Hylsstickpropp, 5.08 mm, Antal poler: 7,
GTIN (EAN)	4032248817832	180°, PUSH IN med manöverknapp, Anslutningsområde, max. : 3.31
Förp.	24 ST	mm ² , Box
Typ	BLDF 5.08/07/180F SN BK...	Utförande
Art.nr.	1000990000	Kretskortsstickanslutning, Hylsstickpropp, 5.08 mm, Antal poler: 7,
GTIN (EAN)	4032248817474	180°, PUSH IN med manöverknapp, Anslutningsområde, max. : 3.31
Förp.	24 ST	mm ² , Box
Typ	BLDF 5.08/06/180F SN OR...	Utförande
Art.nr.	1065090000	Kretskortsstickanslutning, Hylsstickpropp, 5.08 mm, Antal poler: 6,
GTIN (EAN)	4032248817801	180°, PUSH IN med manöverknapp, Anslutningsområde, max. : 3.31
Förp.	28 ST	mm ² , Box
Typ	BLDF 5.08/06/180F SN BK...	Utförande
Art.nr.	1000980000	Kretskortsstickanslutning, Hylsstickpropp, 5.08 mm, Antal poler: 6,
GTIN (EAN)	4032248817375	180°, PUSH IN med manöverknapp, Anslutningsområde, max. : 3.31
Förp.	28 ST	mm ² , Box

WMF 2.5 FU BLZ PE 10-36V SW

Weidmüller Interface GmbH & Co. KG
 Klingenbergstraße 26
 D-32758 Detmold
 Germany

www.weidmueller.com

Tillbehör

Typ	BLDF 5.08/05/180F SN OR...	Utförande
Art.nr.	1065080000	Kretskortsstickanslutning, Hylsstickpropp, 5.08 mm, Antal poler: 5,
GTIN (EAN)	4032248817856	180°, PUSH IN med manöverknapp, Anslutningsområde, max. : 3.31
Förp.	32 ST	mm ² , Box
Typ	BLDF 5.08/05/180F SN BK...	Utförande
Art.nr.	1000970000	Kretskortsstickanslutning, Hylsstickpropp, 5.08 mm, Antal poler: 5,
GTIN (EAN)	4032248817337	180°, PUSH IN med manöverknapp, Anslutningsområde, max. : 3.31
Förp.	32 ST	mm ² , Box
Typ	BLDF 5.08/04/180F SN OR...	Utförande
Art.nr.	1059420000	Kretskortsstickanslutning, Hylsstickpropp, 5.08 mm, Antal poler: 4,
GTIN (EAN)	4032248817894	180°, PUSH IN med manöverknapp, Anslutningsområde, max. : 3.31
Förp.	40 ST	mm ² , Box
Typ	BLDF 5.08/04/180F SN BK...	Utförande
Art.nr.	1000960000	Kretskortsstickanslutning, Hylsstickpropp, 5.08 mm, Antal poler: 4,
GTIN (EAN)	4032248817344	180°, PUSH IN med manöverknapp, Anslutningsområde, max. : 3.31
Förp.	40 ST	mm ² , Box
Typ	BLDF 5.08/03/180F SN OR...	Utförande
Art.nr.	1012060000	Kretskortsstickanslutning, Hylsstickpropp, 5.08 mm, Antal poler: 3,
GTIN (EAN)	4032248818037	180°, PUSH IN med manöverknapp, Anslutningsområde, max. : 3.31
Förp.	48 ST	mm ² , Box
Typ	BLDF 5.08/03/180F SN BK...	Utförande
Art.nr.	1000950000	Kretskortsstickanslutning, Hylsstickpropp, 5.08 mm, Antal poler: 3,
GTIN (EAN)	4032248817085	180°, PUSH IN med manöverknapp, Anslutningsområde, max. : 3.31
Förp.	48 ST	mm ² , Box
Typ	BLDF 5.08/02/180F SN OR...	Utförande
Art.nr.	1001220000	Kretskortsstickanslutning, Hylsstickpropp, 5.08 mm, Antal poler: 2,
GTIN (EAN)	4032248817955	180°, PUSH IN med manöverknapp, Anslutningsområde, max. : 3.31
Förp.	60 ST	mm ² , Box
Typ	BLDF 5.08/02/180F SN BK...	Utförande
Art.nr.	1000930000	Kretskortsstickanslutning, Hylsstickpropp, 5.08 mm, Antal poler: 2,
GTIN (EAN)	4032248817252	180°, PUSH IN med manöverknapp, Anslutningsområde, max. : 3.31
Förp.	60 ST	mm ² , Box

BLDF 5.08/180 SN

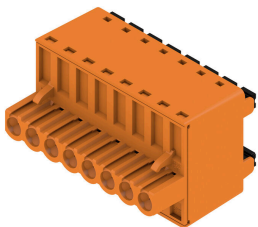

Den starka "Daisychain-lösningen" för effektiv signalbussanvändning lämpar sig även för 400V hjälpenenergikedjor upp till 18,5A strömbelastning. Det stora anslutningsområdet upp till 2,5mm² ledararea är på grund av det låga spänningsfallet särskilt fördelaktigt vid långa bussledningar eller höga strömmar. De 4 flänsvarianterna inklusive patenterad lösgöringsarm möjliggör ett användaranpassat låsningskoncept.

Allmänna beställningsdata

Typ	BLDF 5.08/02/180 SN BK ...	Utförande
Art.nr.	1000860000	Kretskortsstickanslutning, Hylsstickpropp, 5.08 mm, Antal poler: 2,
GTIN (EAN)	4032248817030	180°, PUSH IN med manöverknapp, Anslutningsområde, max. : 3.31
Förp.	120 ST	mm ² , Box

WMF 2.5 FU BLZ PE 10-36V SW

Weidmüller Interface GmbH & Co. KG
 Klingenbergstraße 26
 D-32758 Detmold
 Germany

www.weidmueller.com

Tillbehör

Typ	BLDF 5.08/02/180 SN OR ...	Utförande
Art.nr.	1001150000	Kretskortsstickanslutning, Hylsstickpropp, 5.08 mm, Antal poler: 2,
GTIN (EAN)	4032248818020	180°, PUSH IN med manöverknapp, Anslutningsområde, max. : 3.31
Förp.	120 ST	mm², Box
Typ	BLDF 5.08/03/180 SN BK ...	Utförande
Art.nr.	1000870000	Kretskortsstickanslutning, Hylsstickpropp, 5.08 mm, Antal poler: 3,
GTIN (EAN)	4032248817276	180°, PUSH IN med manöverknapp, Anslutningsområde, max. : 3.31
Förp.	80 ST	mm², Box
Typ	BLDF 5.08/03/180 SN OR ...	Utförande
Art.nr.	1001160000	Kretskortsstickanslutning, Hylsstickpropp, 5.08 mm, Antal poler: 3,
GTIN (EAN)	4032248817726	180°, PUSH IN med manöverknapp, Anslutningsområde, max. : 3.31
Förp.	80 ST	mm², Box
Typ	BLDF 5.08/03/180 SN OR ...	Utförande
Art.nr.	2759190000	Kretskortsstickanslutning, Hylsstickpropp, 5.08 mm, Antal
GTIN (EAN)	4064675007289	poler: 3, 180°, PUSH IN med manöverknapp, Fjäderanslutning,
Förp.	80 ST	Anslutningsområde, max. : 3.31 mm², Box
Typ	BLDF 5.08/04/180 SN BK ...	Utförande
Art.nr.	1000880000	Kretskortsstickanslutning, Hylsstickpropp, 5.08 mm, Antal poler: 4,
GTIN (EAN)	4032248817269	180°, PUSH IN med manöverknapp, Anslutningsområde, max. : 3.31
Förp.	60 ST	mm², Box
Typ	BLDF 5.08/04/180 SN OR ...	Utförande
Art.nr.	1001170000	Kretskortsstickanslutning, Hylsstickpropp, 5.08 mm, Antal poler: 4,
GTIN (EAN)	4032248818075	180°, PUSH IN med manöverknapp, Anslutningsområde, max. : 3.31
Förp.	60 ST	mm², Box
Typ	BLDF 5.08/05/180 SN BK ...	Utförande
Art.nr.	1000890000	Kretskortsstickanslutning, Hylsstickpropp, 5.08 mm, Antal poler: 5,
GTIN (EAN)	4032248817078	180°, PUSH IN med manöverknapp, Anslutningsområde, max. : 3.31
Förp.	48 ST	mm², Box
Typ	BLDF 5.08/05/180 SN OR ...	Utförande
Art.nr.	1001180000	Kretskortsstickanslutning, Hylsstickpropp, 5.08 mm, Antal poler: 5,
GTIN (EAN)	4032248818228	180°, PUSH IN med manöverknapp, Anslutningsområde, max. : 3.31
Förp.	48 ST	mm², Box
Typ	BLDF 5.08/06/180 SN BK ...	Utförande
Art.nr.	1000900000	Kretskortsstickanslutning, Hylsstickpropp, 5.08 mm, Antal poler: 6,
GTIN (EAN)	4032248817412	180°, PUSH IN med manöverknapp, Anslutningsområde, max. : 3.31
Förp.	40 ST	mm², Box
Typ	BLDF 5.08/06/180 SN OR ...	Utförande
Art.nr.	1001190000	Kretskortsstickanslutning, Hylsstickpropp, 5.08 mm, Antal poler: 6,
GTIN (EAN)	4032248818174	180°, PUSH IN med manöverknapp, Anslutningsområde, max. : 3.31
Förp.	40 ST	mm², Box
Typ	BLDF 5.08/07/180 SN BK ...	Utförande
Art.nr.	1000910000	Kretskortsstickanslutning, Hylsstickpropp, 5.08 mm, Antal poler: 7,
GTIN (EAN)	4032248817450	180°, PUSH IN med manöverknapp, Anslutningsområde, max. : 3.31
Förp.	32 ST	mm², Box
Typ	BLDF 5.08/07/180 SN OR ...	Utförande
Art.nr.	1001200000	Kretskortsstickanslutning, Hylsstickpropp, 5.08 mm, Antal poler: 7,
GTIN (EAN)	4032248817535	180°, PUSH IN med manöverknapp, Anslutningsområde, max. : 3.31
Förp.	32 ST	mm², Box
Typ	BLDF 5.08/08/180 SN BK ...	Utförande
Art.nr.	1000920000	Kretskortsstickanslutning, Hylsstickpropp, 5.08 mm, Antal poler: 8,
GTIN (EAN)	4032248817092	180°, PUSH IN med manöverknapp, Anslutningsområde, max. : 3.31
Förp.	28 ST	mm², Box

WMF 2.5 FU BLZ PE 10-36V SW

Weidmüller Interface GmbH & Co. KG
Klingenbergstraße 26
D-32758 Detmold
Germany

www.weidmueller.com

Tillbehör

Typ	BLDF 5.08/08/180 SN OR ...	Utförande
Art.nr.	1001210000	Kretskortsstickanslutning, Hylsstickpropp, 5.08 mm, Antal poler: 8,
GTIN (EAN)	4032248817573	180°, PUSH IN med manöverknapp, Anslutningsområde, max. : 3.31
Förp.	28 ST	mm², Box

BLF 5.08HC/90F SN



Precis lika tillförlitlig som det miljonfaldigt beprövade originalet och med innovativa detaljer: BLF 5.08HC, PUSH IN-versionen av hylsdelen BLZP 5.08HC, skiljer sig inte bara i anslutningsteknik, utan är även mer kompakt. Weidmüllers innovativa PUSH IN fjäderanslutningsteknik står för en framtid med enkel och verktygslös ledaranslutning. HC = Högström. När det gäller mångsidighet håller BLF 5.08HC måttet på samma sätt som förebilden:

- 3 testade och beprövade ledar-utgångsriktningar ger den vanliga flexibiliteten för applikationsspecifik design
- 4 flänsvariationer och den patenterade lösgöringsarmen tillåter att låsningskonceptet baseras på användarens behov
- För att uppnå maximal märkdata, använd kontaktanslutningskombinationen från BLF 5.08HC med SL 5.08HC.

Allmänna beställningsdata

Typ	BLF 5.08HC/21/90F SN OR...	Utförande
Art.nr.	1477230000	Kretskortsstickanslutning, Hylsstickpropp, 5.08 mm, Antal poler: 21,
GTIN (EAN)	4050118284546	90°, PUSH IN med manöverknapp, Anslutningsområde, max. : 3.31
Förp.	12 ST	mm², Box
Typ	BLF 5.08HC/20/90F SN OR...	Utförande
Art.nr.	1002270000	Kretskortsstickanslutning, Hylsstickpropp, 5.08 mm, Antal poler: 20,
GTIN (EAN)	4032248694433	90°, PUSH IN med manöverknapp, Anslutningsområde, max. : 3.31
Förp.	12 ST	mm², Box
Typ	BLF 5.08HC/19/90F SN OR...	Utförande
Art.nr.	1002260000	Kretskortsstickanslutning, Hylsstickpropp, 5.08 mm, Antal poler: 19,
GTIN (EAN)	4032248694419	90°, PUSH IN med manöverknapp, Anslutningsområde, max. : 3.31
Förp.	12 ST	mm², Box
Typ	BLF 5.08HC/18/90F SN OR...	Utförande
Art.nr.	1002250000	Kretskortsstickanslutning, Hylsstickpropp, 5.08 mm, Antal poler: 18,
GTIN (EAN)	4032248694402	90°, PUSH IN med manöverknapp, Anslutningsområde, max. : 3.31
Förp.	18 ST	mm², Box
Typ	BLF 5.08HC/17/90F SN OR...	Utförande
Art.nr.	1002240000	Kretskortsstickanslutning, Hylsstickpropp, 5.08 mm, Antal poler: 17,
GTIN (EAN)	4032248694396	90°, PUSH IN med manöverknapp, Anslutningsområde, max. : 3.31
Förp.	18 ST	mm², Box
Typ	BLF 5.08HC/16/90F SN OR...	Utförande
Art.nr.	1002230000	Kretskortsstickanslutning, Hylsstickpropp, 5.08 mm, Antal poler: 16,
GTIN (EAN)	4032248694389	90°, PUSH IN med manöverknapp, Anslutningsområde, max. : 3.31
Förp.	18 ST	mm², Box
Typ	BLF 5.08HC/16/90F SN BK...	Utförande
Art.nr.	1000360001	Kretskortsstickanslutning, Hylsstickpropp, 5.08 mm, Antal poler: 16,
GTIN (EAN)	4032248690329	90°, PUSH IN med manöverknapp, Anslutningsområde, max. : 3.31
Förp.	18 ST	mm², Box

WMF 2.5 FU BLZ PE 10-36V SW

Weidmüller Interface GmbH & Co. KG
 Klingenbergstraße 26
 D-32758 Detmold
 Germany

www.weidmueller.com

Tillbehör

Typ	BLF 5.08HC/15/90F SN OR...	Utförande
Art.nr.	1002220000	Kretskortsstickanslutning, Hylsstickpropp, 5.08 mm, Antal poler: 15,
GTIN (EAN)	4032248694372	90°, PUSH IN med manöverknapp, Anslutningsområde, max. : 3.31
Förp.	18 ST	mm², Box
Typ	BLF 5.08HC/14/90F SN OR...	Utförande
Art.nr.	1002210000	Kretskortsstickanslutning, Hylsstickpropp, 5.08 mm, Antal poler: 14,
GTIN (EAN)	4032248694365	90°, PUSH IN med manöverknapp, Anslutningsområde, max. : 3.31
Förp.	18 ST	mm², Box
Typ	BLF 5.08HC/13/90F SN OR...	Utförande
Art.nr.	1002200000	Kretskortsstickanslutning, Hylsstickpropp, 5.08 mm, Antal poler: 13,
GTIN (EAN)	4032248694358	90°, PUSH IN med manöverknapp, Anslutningsområde, max. : 3.31
Förp.	24 ST	mm², Box
Typ	BLF 5.08HC/12/90F SN OR...	Utförande
Art.nr.	1002190000	Kretskortsstickanslutning, Hylsstickpropp, 5.08 mm, Antal poler: 12,
GTIN (EAN)	4032248694341	90°, PUSH IN med manöverknapp, Anslutningsområde, max. : 3.31
Förp.	24 ST	mm², Box
Typ	BLF 5.08HC/12/90F SN BK...	Utförande
Art.nr.	1000320001	Kretskortsstickanslutning, Hylsstickpropp, 5.08 mm, Antal poler: 12,
GTIN (EAN)	4032248690282	90°, PUSH IN med manöverknapp, Anslutningsområde, max. : 3.31
Förp.	24 ST	mm², Box
Typ	BLF 5.08HC/11/90F SN OR...	Utförande
Art.nr.	1002180000	Kretskortsstickanslutning, Hylsstickpropp, 5.08 mm, Antal poler: 11,
GTIN (EAN)	4032248694334	90°, PUSH IN med manöverknapp, Anslutningsområde, max. : 3.31
Förp.	24 ST	mm², Box
Typ	BLF 5.08HC/10/90F SN OR...	Utförande
Art.nr.	1002170000	Kretskortsstickanslutning, Hylsstickpropp, 5.08 mm, Antal poler: 10,
GTIN (EAN)	4032248694327	90°, PUSH IN med manöverknapp, Anslutningsområde, max. : 3.31
Förp.	30 ST	mm², Box
Typ	BLF 5.08HC/10/90F SN BK...	Utförande
Art.nr.	1000300001	Kretskortsstickanslutning, Hylsstickpropp, 5.08 mm, Antal poler: 10,
GTIN (EAN)	4032248690268	90°, PUSH IN med manöverknapp, Anslutningsområde, max. : 3.31
Förp.	30 ST	mm², Box
Typ	BLF 5.08HC/09/90F SN OR...	Utförande
Art.nr.	1002160000	Kretskortsstickanslutning, Hylsstickpropp, 5.08 mm, Antal poler: 9,
GTIN (EAN)	4032248694310	90°, PUSH IN med manöverknapp, Anslutningsområde, max. : 3.31
Förp.	30 ST	mm², Box
Typ	BLF 5.08HC/08/90F SN OR...	Utförande
Art.nr.	1002150000	Kretskortsstickanslutning, Hylsstickpropp, 5.08 mm, Antal poler: 8,
GTIN (EAN)	4032248694105	90°, PUSH IN med manöverknapp, Anslutningsområde, max. : 3.31
Förp.	36 ST	mm², Box
Typ	BLF 5.08HC/08/90F SN BK...	Utförande
Art.nr.	1000280001	Kretskortsstickanslutning, Hylsstickpropp, 5.08 mm, Antal poler: 8,
GTIN (EAN)	4032248690244	90°, PUSH IN med manöverknapp, Anslutningsområde, max. : 3.31
Förp.	36 ST	mm², Box
Typ	BLF 5.08HC/07/90F SN OR...	Utförande
Art.nr.	1002140000	Kretskortsstickanslutning, Hylsstickpropp, 5.08 mm, Antal poler: 7,
GTIN (EAN)	4032248694099	90°, PUSH IN med manöverknapp, Anslutningsområde, max. : 3.31
Förp.	36 ST	mm², Box
Typ	BLF 5.08HC/06/90F SN OR...	Utförande
Art.nr.	1002130000	Kretskortsstickanslutning, Hylsstickpropp, 5.08 mm, Antal poler: 6,
GTIN (EAN)	4032248694082	90°, PUSH IN med manöverknapp, Anslutningsområde, max. : 3.31
Förp.	42 ST	mm², Box

WMF 2.5 FU BLZ PE 10-36V SW

Weidmüller Interface GmbH & Co. KG

Klingenbergstraße 26

D-32758 Detmold

Germany

www.weidmueller.com

Tillbehör

Typ	BLF 5.08HC/06/90F SN BK...	Utförande
Art.nr.	1000260001	Kretskortsstickanslutning, Hylsstickpropp, 5.08 mm, Antal poler: 6,
GTIN (EAN)	4032248690220	90°, PUSH IN med manöverknapp, Anslutningsområde, max. : 3.31
Förp.	42 ST	mm ² , Box
Typ	BLF 5.08HC/05/90F SN OR...	Utförande
Art.nr.	1002120000	Kretskortsstickanslutning, Hylsstickpropp, 5.08 mm, Antal poler: 5,
GTIN (EAN)	4032248694075	90°, PUSH IN med manöverknapp, Anslutningsområde, max. : 3.31
Förp.	48 ST	mm ² , Box
Typ	BLF 5.08HC/04/90F SN OR...	Utförande
Art.nr.	1002110000	Kretskortsstickanslutning, Hylsstickpropp, 5.08 mm, Antal poler: 4,
GTIN (EAN)	4032248694068	90°, PUSH IN med manöverknapp, Anslutningsområde, max. : 3.31
Förp.	60 ST	mm ² , Box
Typ	BLF 5.08HC/04/90F SN BK...	Utförande
Art.nr.	1000240001	Kretskortsstickanslutning, Hylsstickpropp, 5.08 mm, Antal poler: 4,
GTIN (EAN)	4032248690206	90°, PUSH IN med manöverknapp, Anslutningsområde, max. : 3.31
Förp.	60 ST	mm ² , Box
Typ	BLF 5.08HC/03/90F SN OR...	Utförande
Art.nr.	1002100000	Kretskortsstickanslutning, Hylsstickpropp, 5.08 mm, Antal poler: 3,
GTIN (EAN)	4032248694051	90°, PUSH IN med manöverknapp, Anslutningsområde, max. : 3.31
Förp.	72 ST	mm ² , Box
Typ	BLF 5.08HC/03/90F SN BK...	Utförande
Art.nr.	1000230001	Kretskortsstickanslutning, Hylsstickpropp, 5.08 mm, Antal poler: 3,
GTIN (EAN)	4032248690190	90°, PUSH IN med manöverknapp, Anslutningsområde, max. : 3.31
Förp.	72 ST	mm ² , Box
Typ	BLF 5.08HC/02/90F SN OR...	Utförande
Art.nr.	1002090000	Kretskortsstickanslutning, Hylsstickpropp, 5.08 mm, Antal poler: 2,
GTIN (EAN)	4032248694044	90°, PUSH IN med manöverknapp, Anslutningsområde, max. : 3.31
Förp.	90 ST	mm ² , Box
Typ	BLF 5.08HC/02/90F SN BK...	Utförande
Art.nr.	1000220001	Kretskortsstickanslutning, Hylsstickpropp, 5.08 mm, Antal poler: 2,
GTIN (EAN)	4032248690183	90°, PUSH IN med manöverknapp, Anslutningsområde, max. : 3.31
Förp.	90 ST	mm ² , Box

BLF 5.08HC/90 SN

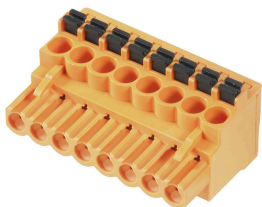

Precis lika tillförlitlig som det miljonfaldigt beprövade originalet och med innovativa detaljer:

BLF 5.08HC, PUSH IN-versionen av hylsdelen BLZP 5.08HC, skiljer sig inte bara i anslutningsteknik, utan är även mer kompakt. Weidmüllers innovativa PUSH IN fjäderanslutningsteknik står för en framtid med enkel och verktygslös ledaranslutning. HC = Högström.

När det gäller mångsidighet håller BLF 5.08HC måttet på samma sätt som förebilden:

- 3 testade och beprövade ledar-utgångsriktningar ger den vanliga flexibiliteten för applikationsspecifik design
- 4 flänsvariationer och den patenterade lösgöringsarmen tillåter att låsningskonceptet baseras på användarens behov
- För att uppnå maximal märkdata, använd kontaktanslutningskombinationen från BLF 5.08HC med SL 5.08HC.

WMF 2.5 FU BLZ PE 10-36V SW

Weidmüller Interface GmbH & Co. KG
Klingenbergstraße 26
D-32758 Detmold
Germany

Tillbehör

www.weidmueller.com

Allmänna beställningsdata

Typ	BLF 5.08HC/02/90 SN BK ...	Utförande
Art.nr.	1000030001	Kretskortsstickanslutning, Hylsstickpropp, 5.08 mm, Antal poler: 2,
GTIN (EAN)	4032248689965	90°, PUSH IN med manöverknapp, Anslutningsområde, max. : 3.31
Förp.	180 ST	mm ² , Box
Typ	BLF 5.08HC/02/90 SN OR ...	Utförande
Art.nr.	1001530000	Kretskortsstickanslutning, Hylsstickpropp, 5.08 mm, Antal poler: 2,
GTIN (EAN)	4032248693337	90°, PUSH IN med manöverknapp, Anslutningsområde, max. : 3.31
Förp.	180 ST	mm ² , Box
Typ	BLF 5.08HC/03/90 SN BK ...	Utförande
Art.nr.	1000040001	Kretskortsstickanslutning, Hylsstickpropp, 5.08 mm, Antal poler: 3,
GTIN (EAN)	4032248689972	90°, PUSH IN med manöverknapp, Anslutningsområde, max. : 3.31
Förp.	120 ST	mm ² , Box
Typ	BLF 5.08HC/03/90 SN OR ...	Utförande
Art.nr.	1001540000	Kretskortsstickanslutning, Hylsstickpropp, 5.08 mm, Antal poler: 3,
GTIN (EAN)	4032248693344	90°, PUSH IN med manöverknapp, Anslutningsområde, max. : 3.31
Förp.	120 ST	mm ² , Box
Typ	BLF 5.08HC/03/90 SN OR ...	Utförande
Art.nr.	2766910000	Kretskortsstickanslutning, Hylsstickpropp, 5.08 mm, Antal poler: 3,
GTIN (EAN)	4064675022527	90°, PUSH IN med manöverknapp, Anslutningsområde, max. : 3.31
Förp.	120 ST	mm ² , Box
Typ	BLF 5.08HC/03/90 SN OR ...	Utförande
Art.nr.	2764380000	Kretskortsstickanslutning, Hylsstickpropp, 5.08 mm, Antal
GTIN (EAN)	4064675017332	poler: 3, 90°, PUSH IN med manöverknapp, Fjäderanslutning,
Förp.	120 ST	Anslutningsområde, max. : 3.31 mm ² , Box
Typ	BLF 5.08HC/04/90 SN BK ...	Utförande
Art.nr.	1000050001	Kretskortsstickanslutning, Hylsstickpropp, 5.08 mm, Antal poler: 4,
GTIN (EAN)	4032248689989	90°, PUSH IN med manöverknapp, Anslutningsområde, max. : 3.31
Förp.	90 ST	mm ² , Box
Typ	BLF 5.08HC/04/90 SN OR ...	Utförande
Art.nr.	1001550000	Kretskortsstickanslutning, Hylsstickpropp, 5.08 mm, Antal poler: 4,
GTIN (EAN)	4032248693351	90°, PUSH IN med manöverknapp, Anslutningsområde, max. : 3.31
Förp.	90 ST	mm ² , Box
Typ	BLF 5.08HC/05/90 SN BK ...	Utförande
Art.nr.	1000060001	Kretskortsstickanslutning, Hylsstickpropp, 5.08 mm, Antal poler: 5,
GTIN (EAN)	4032248689996	90°, PUSH IN med manöverknapp, Anslutningsområde, max. : 3.31
Förp.	72 ST	mm ² , Box
Typ	BLF 5.08HC/05/90 SN OR ...	Utförande
Art.nr.	1001560000	Kretskortsstickanslutning, Hylsstickpropp, 5.08 mm, Antal poler: 5,
GTIN (EAN)	4032248693368	90°, PUSH IN med manöverknapp, Anslutningsområde, max. : 3.31
Förp.	72 ST	mm ² , Box
Typ	BLF 5.08HC/06/90 SN BK ...	Utförande
Art.nr.	1000070001	Kretskortsstickanslutning, Hylsstickpropp, 5.08 mm, Antal poler: 6,
GTIN (EAN)	4032248690008	90°, PUSH IN med manöverknapp, Anslutningsområde, max. : 3.31
Förp.	60 ST	mm ² , Box
Typ	BLF 5.08HC/06/90 SN OR ...	Utförande
Art.nr.	1001570000	Kretskortsstickanslutning, Hylsstickpropp, 5.08 mm, Antal poler: 6,
GTIN (EAN)	4032248693375	90°, PUSH IN med manöverknapp, Anslutningsområde, max. : 3.31
Förp.	60 ST	mm ² , Box
Typ	BLF 5.08HC/07/90 SN OR ...	Utförande
Art.nr.	1001580000	Kretskortsstickanslutning, Hylsstickpropp, 5.08 mm, Antal poler: 7,
GTIN (EAN)	4032248693382	90°, PUSH IN med manöverknapp, Anslutningsområde, max. : 3.31
Förp.	48 ST	mm ² , Box

WMF 2.5 FU BLZ PE 10-36V SW

Weidmüller Interface GmbH & Co. KG
Klingenbergstraße 26
D-32758 Detmold
Germany

www.weidmueller.com

Tillbehör

Typ	BLF 5.08HC/08/90 SN BK ...	Utförande
Art.nr.	100090001	Kretskortsstickanslutning, Hylsstickpropp, 5.08 mm, Antal poler: 8,
GTIN (EAN)	4032248690022	90°, PUSH IN med manöverknapp, Anslutningsområde, max. : 3.31
Förp.	42 ST	mm², Box
Typ	BLF 5.08HC/08/90 SN OR ...	Utförande
Art.nr.	100159000	Kretskortsstickanslutning, Hylsstickpropp, 5.08 mm, Antal poler: 8,
GTIN (EAN)	4032248693399	90°, PUSH IN med manöverknapp, Anslutningsområde, max. : 3.31
Förp.	42 ST	mm², Box
Typ	BLF 5.08HC/09/90 SN OR ...	Utförande
Art.nr.	100160000	Kretskortsstickanslutning, Hylsstickpropp, 5.08 mm, Antal poler: 9,
GTIN (EAN)	4032248693405	90°, PUSH IN med manöverknapp, Anslutningsområde, max. : 3.31
Förp.	36 ST	mm², Box
Typ	BLF 5.08HC/10/90 SN BK ...	Utförande
Art.nr.	1000110001	Kretskortsstickanslutning, Hylsstickpropp, 5.08 mm, Antal poler: 10,
GTIN (EAN)	4032248690046	90°, PUSH IN med manöverknapp, Anslutningsområde, max. : 3.31
Förp.	36 ST	mm², Box
Typ	BLF 5.08HC/10/90 SN OR ...	Utförande
Art.nr.	1001610000	Kretskortsstickanslutning, Hylsstickpropp, 5.08 mm, Antal poler: 10,
GTIN (EAN)	4032248693412	90°, PUSH IN med manöverknapp, Anslutningsområde, max. : 3.31
Förp.	36 ST	mm², Box
Typ	BLF 5.08HC/11/90 SN BK ...	Utförande
Art.nr.	1000120001	Kretskortsstickanslutning, Hylsstickpropp, 5.08 mm, Antal poler: 11,
GTIN (EAN)	4032248690060	90°, PUSH IN med manöverknapp, Anslutningsområde, max. : 3.31
Förp.	30 ST	mm², Box
Typ	BLF 5.08HC/11/90 SN OR ...	Utförande
Art.nr.	1001620000	Kretskortsstickanslutning, Hylsstickpropp, 5.08 mm, Antal poler: 11,
GTIN (EAN)	4032248693429	90°, PUSH IN med manöverknapp, Anslutningsområde, max. : 3.31
Förp.	30 ST	mm², Box
Typ	BLF 5.08HC/12/90 SN BK ...	Utförande
Art.nr.	1000130001	Kretskortsstickanslutning, Hylsstickpropp, 5.08 mm, Antal poler: 12,
GTIN (EAN)	4032248690084	90°, PUSH IN med manöverknapp, Anslutningsområde, max. : 3.31
Förp.	30 ST	mm², Box
Typ	BLF 5.08HC/12/90 SN OR ...	Utförande
Art.nr.	1001630000	Kretskortsstickanslutning, Hylsstickpropp, 5.08 mm, Antal poler: 12,
GTIN (EAN)	4032248693436	90°, PUSH IN med manöverknapp, Anslutningsområde, max. : 3.31
Förp.	30 ST	mm², Box
Typ	BLF 5.08HC/13/90 SN BK ...	Utförande
Art.nr.	1000140001	Kretskortsstickanslutning, Hylsstickpropp, 5.08 mm, Antal poler: 13,
GTIN (EAN)	4032248690091	90°, PUSH IN med manöverknapp, Anslutningsområde, max. : 3.31
Förp.	24 ST	mm², Box
Typ	BLF 5.08HC/13/90 SN OR ...	Utförande
Art.nr.	1001640000	Kretskortsstickanslutning, Hylsstickpropp, 5.08 mm, Antal poler: 13,
GTIN (EAN)	4032248693443	90°, PUSH IN med manöverknapp, Anslutningsområde, max. : 3.31
Förp.	24 ST	mm², Box
Typ	BLF 5.08HC/14/90 SN BK ...	Utförande
Art.nr.	1000150001	Kretskortsstickanslutning, Hylsstickpropp, 5.08 mm, Antal poler: 14,
GTIN (EAN)	4032248690107	90°, PUSH IN med manöverknapp, Anslutningsområde, max. : 3.31
Förp.	24 ST	mm², Box
Typ	BLF 5.08HC/14/90 SN OR ...	Utförande
Art.nr.	1001650000	Kretskortsstickanslutning, Hylsstickpropp, 5.08 mm, Antal poler: 14,
GTIN (EAN)	4032248693450	90°, PUSH IN med manöverknapp, Anslutningsområde, max. : 3.31
Förp.	24 ST	mm², Box

WMF 2.5 FU BLZ PE 10-36V SW

Weidmüller Interface GmbH & Co. KG
 Klingenbergstraße 26
 D-32758 Detmold
 Germany

www.weidmueller.com

Tillbehör

Typ	BLF 5.08HC/15/90 SN OR ...	Utförande
Art.nr.	1001660000	Kretskortsstickanslutning, Hylsstickpropp, 5.08 mm, Antal poler: 15,
GTIN (EAN)	4032248693467	90°, PUSH IN med manöverknapp, Anslutningsområde, max. : 3.31
Förp.	24 ST	mm², Box
Typ	BLF 5.08HC/16/90 SN BK ...	Utförande
Art.nr.	1000170001	Kretskortsstickanslutning, Hylsstickpropp, 5.08 mm, Antal poler: 16,
GTIN (EAN)	4032248690121	90°, PUSH IN med manöverknapp, Anslutningsområde, max. : 3.31
Förp.	18 ST	mm², Box
Typ	BLF 5.08HC/16/90 SN OR ...	Utförande
Art.nr.	1001670000	Kretskortsstickanslutning, Hylsstickpropp, 5.08 mm, Antal poler: 16,
GTIN (EAN)	4032248693474	90°, PUSH IN med manöverknapp, Anslutningsområde, max. : 3.31
Förp.	18 ST	mm², Box
Typ	BLF 5.08HC/17/90 SN BK ...	Utförande
Art.nr.	1000180001	Kretskortsstickanslutning, Hylsstickpropp, 5.08 mm, Antal poler: 17,
GTIN (EAN)	4032248690138	90°, PUSH IN med manöverknapp, Anslutningsområde, max. : 3.31
Förp.	18 ST	mm², Box
Typ	BLF 5.08HC/18/90 SN BK ...	Utförande
Art.nr.	1000190001	Kretskortsstickanslutning, Hylsstickpropp, 5.08 mm, Antal poler: 18,
GTIN (EAN)	4032248690145	90°, PUSH IN med manöverknapp, Anslutningsområde, max. : 3.31
Förp.	18 ST	mm², Box
Typ	BLF 5.08HC/17/90 SN OR ...	Utförande
Art.nr.	1001680000	Kretskortsstickanslutning, Hylsstickpropp, 5.08 mm, Antal poler: 17,
GTIN (EAN)	4032248693481	90°, PUSH IN med manöverknapp, Anslutningsområde, max. : 3.31
Förp.	18 ST	mm², Box
Typ	BLF 5.08HC/18/90 SN OR ...	Utförande
Art.nr.	1001690000	Kretskortsstickanslutning, Hylsstickpropp, 5.08 mm, Antal poler: 18,
GTIN (EAN)	4032248693498	90°, PUSH IN med manöverknapp, Anslutningsområde, max. : 3.31
Förp.	18 ST	mm², Box
Typ	BLF 5.08HC/19/90 SN BK ...	Utförande
Art.nr.	1000200001	Kretskortsstickanslutning, Hylsstickpropp, 5.08 mm, Antal poler: 19,
GTIN (EAN)	4032248690152	90°, PUSH IN med manöverknapp, Anslutningsområde, max. : 3.31
Förp.	18 ST	mm², Box
Typ	BLF 5.08HC/19/90 SN OR ...	Utförande
Art.nr.	1001700000	Kretskortsstickanslutning, Hylsstickpropp, 5.08 mm, Antal poler: 19,
GTIN (EAN)	4032248693504	90°, PUSH IN med manöverknapp, Anslutningsområde, max. : 3.31
Förp.	18 ST	mm², Box
Typ	BLF 5.08HC/20/90 SN OR ...	Utförande
Art.nr.	1001710000	Kretskortsstickanslutning, Hylsstickpropp, 5.08 mm, Antal poler: 20,
GTIN (EAN)	4032248693511	90°, PUSH IN med manöverknapp, Anslutningsområde, max. : 3.31
Förp.	18 ST	mm², Box