

## SAMPLE CH20M12 2/2 ASSEMBLED

Weidmüller Interface GmbH &amp; Co. KG

Klingenbergstraße 26

D-32758 Detmold

Germany

www.weidmueller.com



Framtidssäkra lösningar för industriell elektronik för montering i kopplingskåp

Elektronikkapslingar är av avgörande betydelse för integrering av elektroniska konfektioner i kopplingskåp. De skyddar känsliga komponenter och garanterar tillförlitliga anslutningar. Tack vare högkvalitativa material erbjuder de långsiktiga lösningar för industriella användningar.

Dina fördelar:

Flexibilitet: Skalbara lösningar för olika behov

Säkerhet: Robust byggform för att skydda din elektronik

Verkningsgrad: Enkel installation och optimerad anslutningsteknik

Kapslingslösningar för varje användning:

I vår portfölj hittas modulära kapslingar (t.ex. CH20M), små kapslingar och profilkapslingar som utformats för användningar för styrning, signalkonvertering och säkerhet. Dessa kapslingar har anpassningsbar byggform, tillåter enkel montering och erbjuder en stor anslutningsbarhet.

Anpassning:

Utöver standardlösningar erbjuder vi individuell byggform, färg och märkning. Weidmüller Configurator möjliggör individuella byggform.

Våra tjänster:

Vi erbjuder expertråd och teknisk support för dina projekt.

I nedladdningsområdet hittar du CAD-data, datablad och installationsinstruktioner för en effektiv integrering.

## Allmänna beställningsdata

Utförande	Elektronikkapsling, prov, OMNIMATE Housing – serie CH20M svart, Referensprodukt CH20M12-kapsling, komplett monterad, inklusive 4 hylsdelar, monterad, Kapslingsset, Anslutningsteknologi, Bredd: 12.5 mm
Art.nr.	<a href="#">1111630000</a>
Typ	SAMPLE CH20M12 2/2 ASSEMBLED
GTIN (EAN)	4032248889945
Förp.	1 items

## SAMPLE CH20M12 2/2 ASSEMBLED

Weidmüller Interface GmbH & Co. KG  
Klingenbergstraße 26  
D-32758 Detmold  
Germany

www.weidmueller.com

## Tekniska data

## Godkännanden

ROHS Uppfyllelse

## Mått och vikter

Djup	114 mm	Byggdjup (tum)	4.4882 inch
Höjd	117.2 mm	Bygghöjd (tum)	4.6142 inch
Bredd	12.5 mm	Byggbredd (tum)	0.4921 inch
Längd	0 mm	Nettovikt	101.3 g

## Temperaturer

Installation temperature -25 °C...85 °C Fuktighet 5-93% rel. fuktighet, Tu = 40 °C, ingen kondens

## Miljööverensstämmelse för produkt

RoHS-kompatibilitetsstatus Kompatibel utan undantag  
REACH SVHC Nej mSvHC över 0,1 viktprocent

## Märkdata enligt IEC

testad enligt standard	IEC 60664-1, IEC 61984	Märkström, max. antal poler (Tu=20°C)	10 A
Märkström, max. antal poler (Tu=40°C)	9 A	Märkspänning vid överspänningsk./ Nedsmutningsgrad II/2	400 V
Märkspänning vid överspänningsk./ Nedsmutningsgrad III/2	320 V	Märkspänning vid överspänningskat./ Nedsmutningsgrad III/3	250 V
Märkspänning vid överspänningsk./ Nedsmutningsgrad II/2	4 kV	Märkspänning vid överspänningsk./ Nedsmutningsgrad III/2	4 kV
Märkstötspänning vid överspänningsk./ Nedsmutningsgrad III/3	4 kV	Krypsträcka, min.	3.2 mm
Luftsträcka, min.	3 mm		

## Materialdata

Brännbarhetsklass enligt UL 94	V-0	Isoleringsmaterial	PA 66 GF 30
Isoleringsmaterialgrupp	II	Yta	obehandlad
Grundläggande material	Plast, PA 66 GF 30	CTI (Comparative Tracking Index)	400 ≤ CTI <600

## Allmänna data

Färgkod	svart	Skyddsklass	IP20
Färgtabell (jämförbar)	RAL 9011	Gjutbarhet	Nej

## Kapslingsegenskaper

Monteringsbar fliplock	Ja	Integrerbar märkning	Ja
Säkerhetslås	kan plomberas	Utskärning som förberedelse för funktionell port integrerad	Nej
Färg på påklickbar fot	orange	Överkoppling	Nej
Antal anslutningsnivåer	3	Antal poler	8

## Monteringsegenskaper

Antal anslutningsnivåer	3	Antal PCB:er, max.	1
Antal ventilationsöppningar	0	Antal poler	8

## SAMPLE CH20M12 2/2 ASSEMBLED

Weidmüller Interface GmbH & Co. KG  
 Klingenbergstraße 26  
 D-32758 Detmold  
 Germany

www.weidmueller.com

## Tekniska data

Överkoppling	Nej	Typ av kretskortskontaktering	Lödanslutning, direkt
Anslutningstyp	Klämbygel		

## Byggform - IN-krav

tolerans på kretskortets yttermått	±0,1 mm	Kretskortstjocklek	1.6 mm
Tolerans för kretskortstjocklek	±0,15 mm		

## Anslutningsbara ledare

Avisoleringslängd	8 mm	Klingmått	6 x 3,5 mm
Åtdragningsmoment, min.	0.4 Nm	Åtdragningsmoment, max.	0.5 Nm
Anslutningsområde, min.	0.13 mm <sup>2</sup>	Anslutningsområde, max.	2.5 mm <sup>2</sup>
Ledardiameter, AWG, min.	AWG 26	Ledardiameter, AWG, max	AWG 14
entrådig, min. H05(07) V-U	0.2 mm <sup>2</sup>	entrådig, max. H05(07) V-U	2.5 mm <sup>2</sup>
flertrådig, max. H07V-R	2.5 mm <sup>2</sup>	med AEH med krage DIN 46 228/4, min.	0.25 mm <sup>2</sup>
med ändhylsa med krage DIN 46 228/4, max.	2.5 mm <sup>2</sup>	med ändhylsa, DIN 46228 pt 1, min.	0.25 mm <sup>2</sup>
med ändhylsa enligt DIN 46 228/1, max.	2.5 mm <sup>2</sup>	Max. anslutningsområde	2.5 mm <sup>2</sup>

## Viktig hänvisningstext

Produktinformation	Kretskortskontur, begränsade zoner och annan information för utformning av kretskortet finns i kategorianslutningstekniken under motsvarande stiftlistor i nedladdningar.
--------------------	---

## Klassificeringar

ETIM 8.0	EC001031	ETIM 9.0	EC001031
ETIM 10.0	EC001031	ECLASS 14.0	27-19-03-01
ECLASS 15.0	27-19-03-01		

**SAMPLE CH20M12 2/2 ASSEMBLED**

**Weidmüller Interface GmbH & Co. KG**  
Klingenbergstraße 26  
D-32758 Detmold  
Germany

[www.weidmueller.com](http://www.weidmueller.com)

**Ritningar**

**Produktillustration**



**Produktillustration**

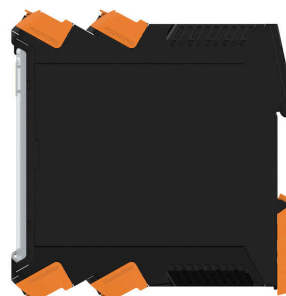

**Produktillustration**



**Profilritning**

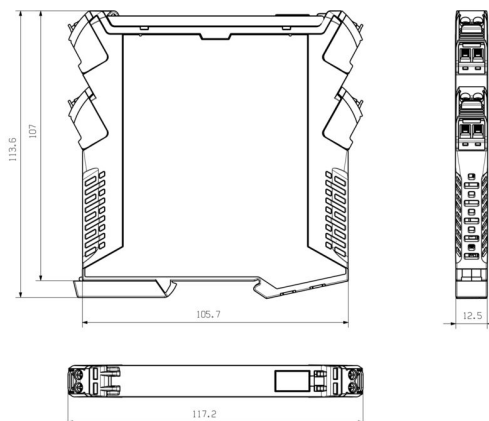

## SAMPLE CH20M12 2/2 ASSEMBLED

Weidmüller Interface GmbH & Co. KG  
Klingenbergstraße 26  
D-32758 Detmold  
Germany

www.weidmueller.com

## Tillbehör

## Neutral

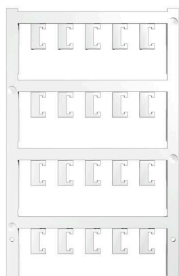

ESG är den beprövade märkningen för många kända elektriska apparater i MultiCard-format. Resultatet är en högklassig apparatmärkning med en kontrastrik text. Olika typer är tillgängliga för enheter från tillverkare som Siemens, ABB, Beckhoff osv.

Fördelar i korthet:

- Universellt användbara skyltar, beroende av typ: antingen självhäftande eller snäppbara märkningar.
- För apparater på skena, som t.ex. automatsäkringar, erbjuder vi ESG för påsnäppning på en skyltskena
- Individuellt tryck med laserkvalitet efter uppgift

För specialtryck: Skicka en fil till oss av vår märkningsprogramvara M-Print PRO eller M-Print PRO Online (utan installation) för dina märkningsspecifikationer.

## Allmänna beställningsdata

Typ	ESG 6.6/11 BHZ 5.00/02	Utförande
Art.nr.	<a href="#">1082490000</a>	ESG, Apparatmärkning x 11 mm, PA 66, Färgkod: vit, jackbar
GTIN (EAN)	4032248845330	
Förp.	200 ST	

## Specialtryck

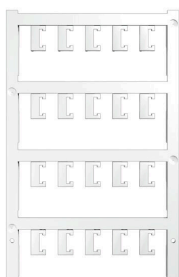

ESG är den beprövade märkningen för många kända elektriska apparater i MultiCard-format. Resultatet är en högklassig apparatmärkning med en kontrastrik text. Olika typer är tillgängliga för enheter från tillverkare som Siemens, ABB, Beckhoff osv.

Fördelar i korthet:

- Universellt användbara skyltar, beroende av typ: antingen självhäftande eller snäppbara märkningar.
- För apparater på skena, som t.ex. automatsäkringar, erbjuder vi ESG för påsnäppning på en skyltskena
- Individuellt tryck med laserkvalitet efter uppgift

För specialtryck: Skicka en fil till oss av vår märkningsprogramvara M-Print PRO eller M-Print PRO Online (utan installation) för dina märkningsspecifikationer.

## Allmänna beställningsdata

Typ	ESG 6.6/11 BHZ 5.00 SDR	Utförande
Art.nr.	<a href="#">1346330000</a>	ESG, Apparatmärkning x 11 mm, PA 66, Färgkod: enligt kundönskan, jackbar
GTIN (EAN)	4050118151206	
Förp.	40 ST	

## SAMPLE CH20M12 2/2 ASSEMBLED

Weidmüller Interface GmbH & Co. KG  
Klingenbergstraße 26  
D-32758 Detmold  
Germany

www.weidmueller.com

## Tillbehör

## Specialtryck



ESG är den beprövade märkningen för många kända elektriska apparater i MultiCard-format. Resultatet är en högklassig apparatmärkning med en kontrastrik text. Olika typer är tillgängliga för enheter från tillverkare som Siemens, ABB, Beckhoff osv.

Fördelar i korthet:

- Universellt användbara skyltar, beroende av typ: antingen självhäftande eller snäppbara märkningar.
- För apparater på skena, som t.ex. automatsäkringar, erbjuder vi ESG för påsnäppning på en skyltskena
- Individuellt tryck med laserkvalitet efter uppgift

För specialtryck: Skicka en fil till oss av vår märkningsprogramvara M-Print PRO eller M-Print PRO Online (utan installation) för dina märkningsspecifikationer.

## Allmänna beställningsdata

Typ	ESG 8/13.5/43.3 SAI SDR	Utförande
Art.nr.	<a href="#">1038860000</a>	ESG, Apparatmärkning x 13.5 mm, PA 66, Färgkod: enligt kundönskan, jackbar
GTIN (EAN)	4032248768110	
Förp.	1 ST	

## Neutral

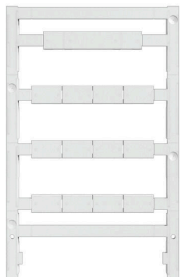

ESG är den beprövade märkningen för många kända elektriska apparater i MultiCard-format. Resultatet är en högklassig apparatmärkning med en kontrastrik text. Olika typer är tillgängliga för enheter från tillverkare som Siemens, ABB, Beckhoff osv.

Fördelar i korthet:

- Universellt användbara skyltar, beroende av typ: antingen självhäftande eller snäppbara märkningar.
- För apparater på skena, som t.ex. automatsäkringar, erbjuder vi ESG för påsnäppning på en skyltskena
- Individuellt tryck med laserkvalitet efter uppgift

För specialtryck: Skicka en fil till oss av vår märkningsprogramvara M-Print PRO eller M-Print PRO Online (utan installation) för dina märkningsspecifikationer.

## Allmänna beställningsdata

Typ	ESG 8/13.5/43.3 SAI AU	Utförande
Art.nr.	<a href="#">1912130000</a>	ESG, Apparatmärkning x 13.5 mm, PA 66, Färgkod: transparent, jackbar
GTIN (EAN)	4032248541164	
Förp.	5 ST	

## SAMPLE CH20M12 2/2 ASSEMBLED

**Weidmüller Interface GmbH & Co. KG**  
 Klingenbergstraße 26  
 D-32758 Detmold  
 Germany

www.weidmueller.com

## Tillbehör

## Honkontakter - Skruvanslutning i klämygelteknik

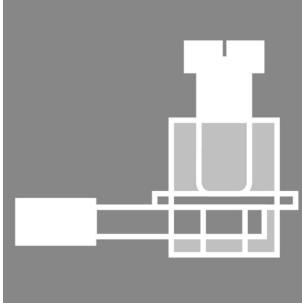

Det optimala ramverket för funktion och innovation: Anslutningstekniken för den modulär CH20M kapslingen ger dig många fördelar som kan göra dina projekt mer effektiva. Med våra kretskortsplintar och anslutningar kan du dra nytta av en flexibel och tillförlitlig anslutningsteknik.

Tack vare automatiserade produktionsprocesser som THT- och THR-lödning och rullförpackning, kan vi garantera hög kvalitet och precision. Detta aktiverar snabb och okomplicerad integreringen i dina system.

Dessutom har vi ett brett utbud av färger samt olika kodnings och märkningsalternativ för att anpassa din kapsling. På så vis kan du säkerställa att produkterna inte bara fungerar utan också är visuellt tilltalande.

## Allmänna beställningsdata

Typ	BHZ 5.00/02/90LH BK/BK	Utförande
Art.nr.	<a href="#">1069330000</a>	Kretskortsstickanslutning, Hylsstickpropp, 5.00 mm, Antal poler: 2,
GTIN (EAN)	4032248824939	90°, Klämygelanslutning, cod. 02, Box
Förp.	150 ST	
Typ	BHZ 5.00/02/90LH BK/BL	Utförande
Art.nr.	<a href="#">1069360000</a>	Kretskortsstickanslutning, Hylsstickpropp, 5.00 mm, Antal poler: 2,
GTIN (EAN)	4032248824625	90°, Klämygelanslutning, cod. 02, Box
Förp.	150 ST	
Typ	BHZ 5.00/02/90LH BK/OR	Utförande
Art.nr.	<a href="#">1063260000</a>	Kretskortsstickanslutning, Hylsstickpropp, 5.00 mm, Antal poler: 2,
GTIN (EAN)	4032248814923	90°, Klämygelanslutning, cod. 02, Box
Förp.	150 ST	

## Honkontakter - PUSH IN-fjäderanslutning



Det optimala ramverket för funktion och innovation: Anslutningstekniken för den modulär CH20M kapslingen ger dig många fördelar som kan göra dina projekt mer effektiva. Med våra kretskortsplintar och anslutningar kan du dra nytta av en flexibel och tillförlitlig anslutningsteknik.

Tack vare automatiserade produktionsprocesser som THT- och THR-lödning och rullförpackning, kan vi garantera hög kvalitet och precision. Detta aktiverar snabb och okomplicerad integreringen i dina system.

Dessutom har vi ett brett utbud av färger samt olika kodnings och märkningsalternativ för att anpassa din kapsling. På så vis kan du säkerställa att produkterna inte bara fungerar utan också är visuellt tilltalande.

## Allmänna beställningsdata

Typ	BHF 5.00/02/180LH BK/BK	Utförande
Art.nr.	<a href="#">1497740000</a>	Kretskortsstickanslutning, Hylsstickpropp, 5.00 mm, Antal poler: 2,
GTIN (EAN)	4050118306835	180°, PUSH IN med manöverknapp, Box
Förp.	150 ST	

**SAMPLE CH20M12 2/2 ASSEMBLED**

**Weidmüller Interface GmbH & Co. KG**  
 Klingenbergstraße 26  
 D-32758 Detmold  
 Germany

www.weidmueller.com

**Tillbehör**

Typ	BHF 5.00/02/180LH BK/BL	Utförande
Art.nr.	<a href="#">1989220000</a>	Kretskortsstickanslutning, Hylsstickpropp, 5.00 mm, Antal poler: 2,
GTIN (EAN)	4050118373721	180°, PUSH IN med manöverknapp, Box
Förp.	150 ST	
Typ	BHF 5.00/02/180LH BK/OR	Utförande
Art.nr.	<a href="#">1988380000</a>	Kretskortsstickanslutning, Hylsstickpropp, 5.00 mm, Antal poler: 2,
GTIN (EAN)	4050118534955	180°, PUSH IN med manöverknapp, Box
Förp.	150 ST	

**SHL-SMT 5.00/02GL - anslutningssida vänster**

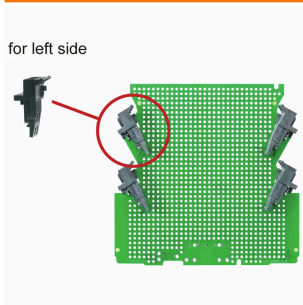

Stiftlister med optimerad lödstiftslängd för våglödningsanvändning. Stiftlisten har plats för märkning och kan kodas.

**Allmänna beställningsdata**

Typ	SHL-SMT 5.00/02GL 5.9BX	Utförande
Art.nr.	<a href="#">1069750000</a>	Kretskortsstickanslutning, Anslutningselement vänster, Stiftlist, öppen
GTIN (EAN)	4032248825189	på sidan, THT/THR lödanslutning, 5.00 mm, Antal poler: 2, 90°,
Förp.	150 ST	Lödstiftlängd (l): 3.2 mm, förtennad, svart, Box
Typ	SHL-SMT 5.00/02GL 5.9RL	Utförande
Art.nr.	<a href="#">1069780000</a>	Kretskortsstickanslutning, Anslutningselement vänster, Stiftlist, öppen
GTIN (EAN)	4032248825233	på sidan, THT/THR lödanslutning, 5.00 mm, Antal poler: 2, 90°,
Förp.	260 ST	Lödstiftlängd (l): 3.2 mm, förtennad, svart, Tape

**SHL-SMT 5.00/02GR - anslutningssida höger**

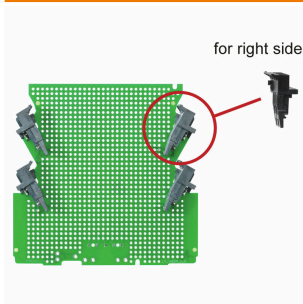

Stiftlister med optimerad lödstiftslängd för våglödningsanvändning. Stiftlisten har plats för märkning och kan kodas.

**Allmänna beställningsdata**

Typ	SHL-SMT 5.00/02GR 5.9BX	Utförande
Art.nr.	<a href="#">1069680000</a>	Kretskortsstickanslutning, Anslutningselement höger, Stiftlist, öppen
GTIN (EAN)	4032248825257	på sidan, THT/THR lödanslutning, 5.00 mm, Antal poler: 2, 90°,
Förp.	150 ST	Lödstiftlängd (l): 3.2 mm, förtennad, svart, Box
Typ	SHL-SMT 5.00/02GR 5.9RL	Utförande
Art.nr.	<a href="#">1069720000</a>	Kretskortsstickanslutning, Anslutningselement höger, Stiftlist, öppen
GTIN (EAN)	4032248825134	på sidan, THT/THR lödanslutning, 5.00 mm, Antal poler: 2, 90°,
Förp.	260 ST	Lödstiftlängd (l): 3.2 mm, förtennad, svart, Tape

## SAMPLE CH20M12 2/2 ASSEMBLED

Weidmüller Interface GmbH & Co. KG  
Klingenbergstraße 26  
D-32758 Detmold  
Germany

www.weidmueller.com

## Tillbehör

## SHL-SMT 5.00/02GL - anslutningssida vänster

for left side

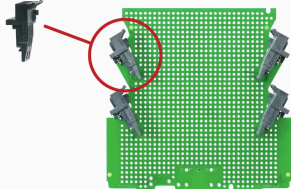

Högtemperaturlålig, rak, öppen stiftlist Förpackning i box eller tejp. I tejp med 1,5 mm lödstift optimerad för automatbestyckning. Stiftlängd 3,2 mm för reflow- och våglödning Stiftlisten har plats för märkning och kan kodas. HC = högström.

## Allmänna beställningsdata

Typ	SHL-SMT 5.00/02GL 4.2BX	Utförande
Art.nr.	<a href="#">1069620000</a>	Kretskortsstickanslutning, Anslutningselement vänster, Stiftlist, öppen
GTIN (EAN)	4032248825158	på sidan, THT/THR lödanslutning, 5.00 mm, Antal poler: 2, 90°,
Förp.	150 ST	Lödstiftlängd (l): 1.5 mm, förtennad, svart, Box
Typ	SHL-SMT 5.00/02GL 4.2RL	Utförande
Art.nr.	<a href="#">1069650000</a>	Kretskortsstickanslutning, Anslutningselement vänster, Stiftlist, öppen
GTIN (EAN)	4032248825103	på sidan, THT/THR lödanslutning, 5.00 mm, Antal poler: 2, 90°,
Förp.	260 ST	Lödstiftlängd (l): 1.5 mm, förtennad, svart, Tape

## SHL-SMT 5.00/02GR - anslutningssida höger

for right side

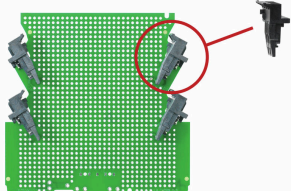

Högtemperaturlålig, rak, öppen stiftlist Förpackning i box eller tejp. I tejp med 1,5 mm lödstift optimerad för automatbestyckning. Stiftlängd 3,2 mm för reflow- och våglödning Stiftlisten har plats för märkning och kan kodas. HC = högström.

## Allmänna beställningsdata

Typ	SHL-SMT 5.00/02GR 4.2BX	Utförande
Art.nr.	<a href="#">1069550000</a>	Kretskortsstickanslutning, Anslutningselement höger, Stiftlist, öppen
GTIN (EAN)	4032248825110	på sidan, THT/THR lödanslutning, 5.00 mm, Antal poler: 2, 90°,
Förp.	150 ST	Lödstiftlängd (l): 1.5 mm, förtennad, svart, Box
Typ	SHL-SMT 5.00/02GR 4.2RL	Utförande
Art.nr.	<a href="#">1069580000</a>	Kretskortsstickanslutning, Anslutningselement höger, Stiftlist, öppen
GTIN (EAN)	4032248824687	på sidan, THT/THR lödanslutning, 5.00 mm, Antal poler: 2, 90°,
Förp.	260 ST	Lödstiftlängd (l): 1.5 mm, förtennad, svart, Tape