

**WDK 2.5 BLZ/7.62/ZA****Weidmüller Interface GmbH & Co. KG**

Klingenbergstraße 26

D-32758 Detmold

Germany

www.weidmueller.com

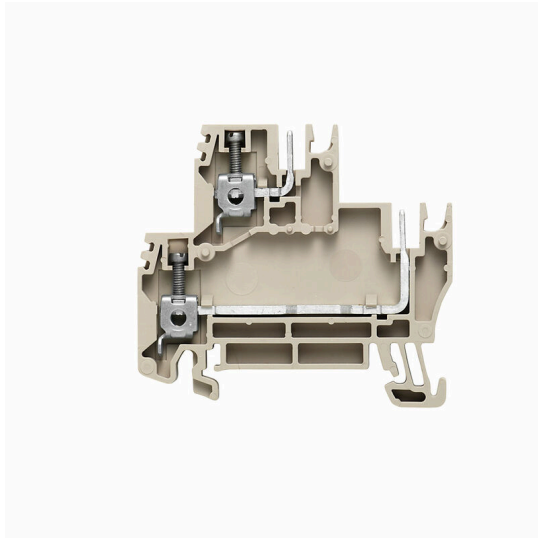
**Produktillustration**

Att mata genom effekt, signaler och data är det klassiska kravet inom elteknik och styrskåpsbyggnation. Det isolerande materialet, anslutningssystemet och plintarnas design är funktionerna som skiljer sig. En genomgångsradplint är lämplig för anslutning och/eller anslutning av en eller flera ledare. De kan ha en eller flera anslutningsnivåer som är på samma potential eller isolerade mot varandra.

**Allmänna beställningsdata**

Utförande	Flervåningsradplint, Skruvanslutning, mörkbeige, 2.5 mm <sup>2</sup> , 400 V, Antal anslutningar: 2, Antal våningar: 2, TS 35, V-0
Art.nr.	<a href="#">1038500000</a>
Typ	WDK 2.5 BLZ/7.62/ZA
GTIN (EAN)	4008190861179
Förp.	50 items

## WDK 2.5 BLZ/7.62/ZA

Weidmüller Interface GmbH &amp; Co. KG

Klingenbergstraße 26

D-32758 Detmold

Germany

www.weidmueller.com

## Tekniska data

## Godkännanden

Godkännanden



ROHS

Uppfyllelse

## Mått och vikter

Djup	52.5 mm	Byggdjup (tum)	2.0669 inch
Höjd	58 mm	Bygghöjd (tum)	2.2835 inch
Bredd	7.62 mm	Byggbredd (tum)	0.3 inch
Nettovikt	11.58 g		

## Temperaturer

Lagertemperatur	-25 °C...55 °C	Omgivningstemperatur	-5 °C...40 °C
Varaktig driftstemperatur, min.	-50 °C	Varaktig driftstemperatur, max.	120 °C

## Miljööverensstämmelse för produkt

RoHS-kompatibilitetsstatus	Kompatibel utan undantag
REACH SVHC	Nej mSvHC över 0,1 viktprocent

## 2 klämbara ledare (H05V/H07V) med samma area (märk area)

Ledardiameter, entrådig, 2 klämbara ledare, max	2.5 mm <sup>2</sup>	Ledardiameter, entrådig, 2 klämbara ledare, min	0.5 mm <sup>2</sup>
Ledardiameter, fintrådig med ändhylsa DIN 46228/1, 2 klämbara ledare, max.	1.5 mm <sup>2</sup>	Ledardiameter, fintrådig med ändhylsa DIN 46228/1, 2 klämbara ledare, min.	0.5 mm <sup>2</sup>
Ledardiameter, fintrådig, 2 klämbara ledare, max.	1.5 mm <sup>2</sup>	Ledardiameter, fintrådig, 2 klämbara ledare, min.	0.5 mm <sup>2</sup>

## Allmänt

Ledardiameter, AWG, max	AWG 12	Ledardiameter, AWG, min.	AWG 26
Normer	IEC 61984, Enligt IEC 60947-7-1	Montageskena obestyckad	TS 35

## Klämbara ledare (Märkanslutning)

Tolkdorn enligt 60 947-1	A3	Ledardiameter, AWG, max	AWG 12
Anslutningsriktning	på sidan	Åtdragningsmoment, max.	0.6 Nm
Åtdragningsmoment, min.	0.4 Nm	Avisoleringslängd	10 mm
Anslutningstyp 2	Skruvanslutning	Anslutningstyp	Skruvanslutning
Antal anslutningar	2	Anslutningsområde, max.	4 mm <sup>2</sup>
Anslutningsområde, min.	0.13 mm <sup>2</sup>	Klämskruv	M 2,5
Klingmått	6 x 3,5 mm	Ledardiameter, AWG, min.	AWG 26
Ledararea, fintrådig med ändhylsa DIN 46228/4, max.	2.5 mm <sup>2</sup>	Ledararea, fintrådig med ändhylsor DIN 46228/4, min.	0.13 mm <sup>2</sup>
Ledararea, fintrådig med ändhylsa DIN 46228/1, max.	2.5 mm <sup>2</sup>	Ledararea, fintrådig med ändhylsa DIN 46228/1, min.	0.13 mm <sup>2</sup>
Ledardiameter, fintrådig, max.	4 mm <sup>2</sup>	Ledararea, fintrådig, min.	0.13 mm <sup>2</sup>
Anslutningsarea, flertrådig, max.	4 mm <sup>2</sup>	Anslutningsarea, flertrådig, min.	0.13 mm <sup>2</sup>
Elektrisk momentskruvdragare typ DMS	1	Ledararea, entrådig, max.	4 mm <sup>2</sup>
Ledararea, entrådig, min.	0.13 mm <sup>2</sup>	Anslutningsarea, fintrådig, min.	0.13 mm <sup>2</sup>

Tekniska data

Klämbara ledare (ytterligare anslutning)

Ledardiameter, fintrådig med ändhylsa DIN 46228/1, ytterligare anslutning, max.	2.5 mm <sup>2</sup>	Anslutningstyp, ytterligare anslutning	Skruvanslutning
---	---------------------	--	-----------------

Märkdata

Märkarea	2.5 mm <sup>2</sup>	Märkspänning	400 V
Märkspänning DC	400 V	Märkström	18.5 A
Strömm med max. ledare	20 A	Normer	IEC 61984, Enligt IEC 60947-7-1
Genomgångsmotstånd enligt IEC 60947-7-x	1.33 mΩ	Märkstötspänning	6 kV
Förlusteffekt enligt IEC 60947-7-x	0.77 W	Nedsmutningsgrad	3

Materialdata

Grundläggande material	Wemid	Färgkod	mörkbeige
Brännbarhetsklass enligt UL 94	V-0		

Mått

Utskjutande mått TS 35	31.5 mm
------------------------	---------

Systemparametrar

Utförande	2 fjäderanslutningar - 2 jackbara anslutningar, med tappar, öppen på en sida	Ändplatta krävs	Ja
Antal potentialer	2	Antal våningar	2
Antal klämställena per våning	2	Antal potentialer per våning	1
Nivåer internt överkopplade	Nej	PE-anslutning	Nej
Montageskena obestyckad	TS 35	N-Funktion	Nej
PE-Funktion	Nej	PEN-Funktion	Nej

ytterligare tekniska data

Öppna sidor	höger	Antal likadana plintar	1
explosionstestat utförande	Nej	Monteringstyp	ihakad

Klassificeringar

ETIM 8.0	EC000897	ETIM 9.0	EC000897
ETIM 10.0	EC000897	ECLASS 14.0	27-25-01-02
ECLASS 15.0	27-25-01-02		

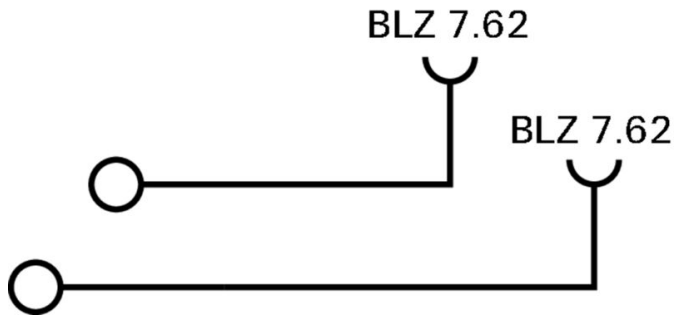

## WDK 2.5 BLZ/7.62/ZA

Weidmüller Interface GmbH & Co. KG  
Klingenbergstraße 26  
D-32758 Detmold  
Germany

www.weidmueller.com

## Tillbehör

## Ändplattor och skiljeplattor



Skiljeplattor och ändplattor är viktiga tillbehör för plintar. Skiljeplattor erbjuder optisk och elektrisk separation av olika potentialer och funktionsgrupper, vilket ökar säkerheten och säkerställer en tydlig struktur inuti kopplingskåpet. Ändplattor stänger plintraden på sidorna, skyddar mot kontakt med spänningsförande delar och säkerställer ett rent, stabilt avslut. Båda komponenter är exakt anpassade till de olika plintserierna från Weidmüller, vilket bidrar till en säker, överensstämmande och professionell ledningsdragnig.

## Allmänna beställningsdata

Typ	WAP WDK2.5/BLZ/O.ZA	Utförande
Art.nr.	<a href="#">1070000000</a>	Ändplatta för plintar, mörkbeige, Höjd: 45.4 mm, Bredd: 5.08 mm,
GTIN (EAN)	4008190191221	V-0, Wemid, rastbar: Nej
Förp.	20 ST	
Typ	WAP WDK2.5/BLZ/M.ZA	Utförande
Art.nr.	<a href="#">1070100000</a>	Ändplatta för plintar, mörkbeige, Höjd: 45.4 mm, Bredd: 5.08 mm,
GTIN (EAN)	4008190191214	V-0, Wemid, rastbar: Nej
Förp.	20 ST	

## Ändstöd

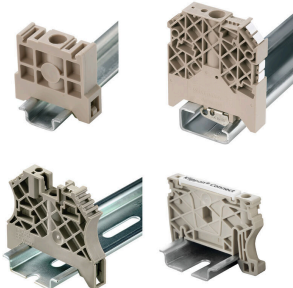

För att säkerställa en permanent fixering på montageskenan och förhindra sidoförskjutning har Weidmüller ändvinklar i programmet. Det finns utföranden med skruv och skruvlösa utföranden. På ändvinklarna finns märkningsmöjligheter, även för gruppmarkning och möjligheten att förvara teststickkontakter.

## Allmänna beställningsdata

Typ	WEW 35/1	Utförande
Art.nr.	<a href="#">1059000000</a>	Ändstöd, mörkbeige, TS 35, V-2, Wemid, Bredd: 12 mm, 100 °C
GTIN (EAN)	4008190172282	
Förp.	50 ST	

## BLZ 7.62/180



Hylsdelar med skruvanslutning i klämygelteknik för ledaranslutning. Hylsdelarna har plats för märkning och kan kodas.

WDK 2.5 BLZ/7.62/ZA

Weidmüller Interface GmbH & Co. KG  
Klingenbergstraße 26  
D-32758 Detmold  
Germany

www.weidmueller.com

Tillbehör

Allmänna beställningsdata

Typ	BLZ 7.62/04/180 SN OR BX	Utförande
Art.nr.	<a href="#">1623070000</a>	Kretskortsstickanslutning, Hylsstickpropp, 7.62 mm, Antal poler: 4,
GTIN (EAN)	4008190194123	180°, Klämygelanslutning, Anslutningsområde, max. : 3.31 mm²,
Förp.	100 ST	Box
Typ	BLZ 7.62/06/180 SN OR BX	Utförande
Art.nr.	<a href="#">1623090000</a>	Kretskortsstickanslutning, Hylsstickpropp, 7.62 mm, Antal poler: 6,
GTIN (EAN)	4008190194147	180°, Klämygelanslutning, Anslutningsområde, max. : 3.31 mm²,
Förp.	50 ST	Box
Typ	BLZ 7.62/08/180 SN OR BX	Utförande
Art.nr.	<a href="#">1623110000</a>	Kretskortsstickanslutning, Hylsstickpropp, 7.62 mm, Antal poler: 8,
GTIN (EAN)	4008190194161	180°, Klämygelanslutning, Anslutningsområde, max. : 3.31 mm²,
Förp.	40 ST	Box

BLZ 7.62/180B



Hylsdelar med skruvanslutning i klämygelteknik för ledaranslutning. Hylsdelarna har plats för märkning och kan kodas.

Allmänna beställningsdata

Typ	BLZ 7.62/04/180B SN OR ...	Utförande
Art.nr.	<a href="#">1623400000</a>	Kretskortsstickanslutning, Hylsstickpropp, 7.62 mm, Antal poler: 4,
GTIN (EAN)	4008190194451	180°, Klämygelanslutning, Anslutningsområde, max. : 3.31 mm²,
Förp.	100 ST	Box
Typ	BLZ 7.62/06/180B SN OR ...	Utförande
Art.nr.	<a href="#">1623420000</a>	Kretskortsstickanslutning, Hylsstickpropp, 7.62 mm, Antal poler: 6,
GTIN (EAN)	4008190194475	180°, Klämygelanslutning, Anslutningsområde, max. : 3.31 mm²,
Förp.	50 ST	Box
Typ	BLZ 7.62/08/180B SN OR ...	Utförande
Art.nr.	<a href="#">1623440000</a>	Kretskortsstickanslutning, Hylsstickpropp, 7.62 mm, Antal poler: 8,
GTIN (EAN)	4008190194499	180°, Klämygelanslutning, Anslutningsområde, max. : 3.31 mm²,
Förp.	40 ST	Box

## WDK 2.5 BLZ/7.62/ZA

Weidmüller Interface GmbH & Co. KG  
Klingenbergstraße 26  
D-32758 Detmold  
Germany

www.weidmueller.com

## Tillbehör

## Kodelement



Kopplar bara vad som hör ihop: Rätt anslutning på rätt ställe.

Kodnings- och förvriddningsskyddselementen tilldelar tydligt anslutande element under tillverkningen och driften

Kodnings- och förvriddningsskyddselementen skjuts in innan bestyckningen eller under kabelkonfektioneringen. Alternativen hos Weidmüller: konfigurera enkelt och individuellt online i variantkonfiguratoren och få färdigt förkodat.

En felbestyckning på kretskortet eller felanslutning av anslutningselement är inte längre möjligt.

Fördelen: Ingen felsökning vid tillverkningen och ingen felhantering av användaren.

## Allmänna beställningsdata

Typ	BLZ/SL KO BK BX	Utförande
Art.nr.	<a href="#">1545710000</a>	Kretskortsstickanslutning, Tillbehör, Kodelement, svart, Antal poler:
GTIN (EAN)	4008190087142	1
Förp.	50 ST	

## Varningskydd

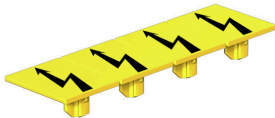

Varningsanvisning beröringskydd med en blixtsymbol ger mer säkerhet till människa och maskin. De används när yttre spänning måste anges inom applikationen.

## Allmänna beställningsdata

Typ	WAD WDU1.5/BLZ/BLA	Utförande
Art.nr.	<a href="#">1577400000</a>	Plintskydd, mörkbeige, Wemid, Höjd: 12.75 mm, Bredd: 9.48 mm,
GTIN (EAN)	4008190112165	Djup: 8.85 mm, V-0
Förp.	20 ST	

## Tillbehör

## Neutral



Dekafix (DEK) märkning är den universella märkningen för alla kabel- och kontaktdon samt för elektroniska underenheter. Systemet är idealiskt för korta talserier och täcker ett brett utbud av färdiga märkningar.

Remsmontering för snabb uppmärkning i endast ett arbetssteg. Märkningen är lättläst, kontrastrik och finns i olika bredder.

- Stort urval av märkningar klara att användas
- Remsmontering för snabb uppmärkning
- Anslutningsmärkning som passar till Weidmüllers samtliga kabelkontakter,
- Finns som neutralt MultiCard eller som standardtryck i karta. För specialtryck: Skicka en fil till oss av vår märkningsprogramvara M-Print PRO eller M-Print PRO Online (utan installation) för dina märkningsspecifikationer.

## Allmänna beställningsdata

Typ	DEK 5/5 MC NE WS	Utförande
Art.nr.	<a href="#">1609801044</a>	Dekafix, Plintmärkning, 5 x 5 mm, Delning i mm (P): 5.00
GTIN (EAN)	4008190397111	Weidmueller, vit
Förp.	1000 ST	
Typ	WS 12/6.5 MC NE WS	Utförande
Art.nr.	<a href="#">1609920000</a>	WS, Plintmärkning, 12 x 6.5 mm, Delning i mm (P): 6.50
GTIN (EAN)	4008190203511	Weidmueller, Allen-Bradley, vit
Förp.	540 ST	

## Märkningshållare



Märkningshållaren ger möjlighet till ytterligare montering av standardmärkningar med en delning på 5 eller 5,1 mm. De vinklade hållarna kan köpas som tillval och kan monteras i alla standardmärkningskanaler i Klippon® modulära anslutningsplintar. Kopplingar för märkningstyper kan hittas bland respektive tillbehör för avsedda märkningshållare.

## Allmänna beställningsdata

Typ	BZT 1 WS 10/5	Utförande
Art.nr.	<a href="#">1805490000</a>	Tillbehör, Märkningshållare
GTIN (EAN)	4032248270231	
Förp.	100 ST	
Typ	BZT 1 ZA WS 10/5	Utförande
Art.nr.	<a href="#">1805520000</a>	Tillbehör, Märkningshållare
GTIN (EAN)	4032248270248	
Förp.	100 ST	

## WDK 2.5 BLZ/7.62/ZA

Weidmüller Interface GmbH & Co. KG  
Klingenbergstraße 26  
D-32758 Detmold  
Germany

## Tillbehör

www.weidmueller.com

## WS 12/6.5

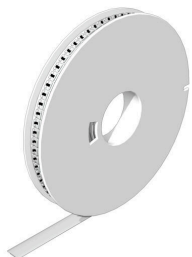

## WS/DEK

MultiMark plintmärkning använder ett innovativt kompositmaterial, tillverkat av två komponenter. Märkningens hårda sockel snäpper säkert in i kontaktdonet. Den elastiska ytbehandlingen ger enkel montering av märkningen. Detta särskilt stansade material gör att remsorna kan sträckas för att anpassas till de små variationer i mellanrum som tenderar att adderas, särskilt vid långa plintrader. En annan fördel: ytmaterialets utmärkta tryckbarhet säkerställer en hållbar och slitstark märkning. En upplösning på 300 dpi ger en tydlig, lätt läsbar skrift.

## Dina fördelar med MultiMark

- Kompatibel med Weidmüllers modulplintar
- Fast montage och hållbara utskrifter
- Kontinuerliga remsor sparar installationstid
- Enkelt montage tack vare ett innovativt kompositmaterial
- Stort märkningsfält för bästa möjliga läsbarhet
- Stor flexibilitet tack vare anpassning till valfri tillverkare

## Allmänna beställningsdata

Typ	WS 12/6.5 MM WS	Utförande
Art.nr.	<a href="#">2619930000</a>	WS, Plintmärkning, 12 x 6.5 mm, Weidmueller, vit
GTIN (EAN)	4050118626155	
Förp.	600 ST	

## BLDF 5.08/180 SN

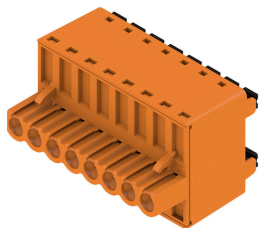

Den starka "DaisyChain-lösningen" för effektiv signalbussanvändning lämpar sig även för 400V hjälpenergikedjor upp till 18,5A strömbelastning. Det stora anslutningsområdet upp till 2,5mm<sup>2</sup> ledararea är på grund av det låga spänningsfallet särskilt fördelaktigt vid långa bussledning eller höga strömmar. De 4 flänsvarianterna inklusive patenterad lösgöringsarm möjliggör ett användaranpassat låsningskoncept.

## Allmänna beställningsdata

Typ	BLDF 5.08/02/180 SN BK ...	Utförande
Art.nr.	<a href="#">1000860000</a>	Kretskortsstickanslutning, Hylsstickpropp, 5.08 mm, Antal poler: 2,
GTIN (EAN)	4032248817030	180°, PUSH IN med manöverknapp, Anslutningsområde, max. : 3.31
Förp.	120 ST	mm <sup>2</sup> , Box
Typ	BLDF 5.08/02/180 SN OR ...	Utförande
Art.nr.	<a href="#">1001150000</a>	Kretskortsstickanslutning, Hylsstickpropp, 5.08 mm, Antal poler: 2,
GTIN (EAN)	4032248818020	180°, PUSH IN med manöverknapp, Anslutningsområde, max. : 3.31
Förp.	120 ST	mm <sup>2</sup> , Box
Typ	BLDF 5.08/03/180 SN BK ...	Utförande
Art.nr.	<a href="#">1000870000</a>	Kretskortsstickanslutning, Hylsstickpropp, 5.08 mm, Antal poler: 3,
GTIN (EAN)	4032248817276	180°, PUSH IN med manöverknapp, Anslutningsområde, max. : 3.31
Förp.	80 ST	mm <sup>2</sup> , Box

## WDK 2.5 BLZ/7.62/ZA

**Weidmüller Interface GmbH & Co. KG**  
 Klingenbergstraße 26  
 D-32758 Detmold  
 Germany

### Tillbehör

www.weidmueller.com

Typ	BLDF 5.08/03/180 SN OR ...	Utförande
Art.nr.	<a href="#">1001160000</a>	Kretskortsstickanslutning, Hylsstickpropp, 5.08 mm, Antal poler: 3,
GTIN (EAN)	4032248817726	180°, PUSH IN med manöverknapp, Anslutningsområde, max. : 3.31
Förp.	80 ST	mm <sup>2</sup> , Box
Typ	BLDF 5.08/03/180 SN OR ...	Utförande
Art.nr.	<a href="#">2759190000</a>	Kretskortsstickanslutning, Hylsstickpropp, 5.08 mm, Antal
GTIN (EAN)	4064675007289	poler: 3, 180°, PUSH IN med manöverknapp, Fjäderanslutning,
Förp.	80 ST	Anslutningsområde, max. : 3.31 mm <sup>2</sup> , Box
Typ	BLDF 5.08/04/180 SN BK ...	Utförande
Art.nr.	<a href="#">1000880000</a>	Kretskortsstickanslutning, Hylsstickpropp, 5.08 mm, Antal poler: 4,
GTIN (EAN)	4032248817269	180°, PUSH IN med manöverknapp, Anslutningsområde, max. : 3.31
Förp.	60 ST	mm <sup>2</sup> , Box
Typ	BLDF 5.08/04/180 SN OR ...	Utförande
Art.nr.	<a href="#">1001170000</a>	Kretskortsstickanslutning, Hylsstickpropp, 5.08 mm, Antal poler: 4,
GTIN (EAN)	4032248818075	180°, PUSH IN med manöverknapp, Anslutningsområde, max. : 3.31
Förp.	60 ST	mm <sup>2</sup> , Box
Typ	BLDF 5.08/05/180 SN BK ...	Utförande
Art.nr.	<a href="#">1000890000</a>	Kretskortsstickanslutning, Hylsstickpropp, 5.08 mm, Antal poler: 5,
GTIN (EAN)	4032248817078	180°, PUSH IN med manöverknapp, Anslutningsområde, max. : 3.31
Förp.	48 ST	mm <sup>2</sup> , Box
Typ	BLDF 5.08/05/180 SN OR ...	Utförande
Art.nr.	<a href="#">1001180000</a>	Kretskortsstickanslutning, Hylsstickpropp, 5.08 mm, Antal poler: 5,
GTIN (EAN)	4032248818228	180°, PUSH IN med manöverknapp, Anslutningsområde, max. : 3.31
Förp.	48 ST	mm <sup>2</sup> , Box
Typ	BLDF 5.08/06/180 SN BK ...	Utförande
Art.nr.	<a href="#">1000900000</a>	Kretskortsstickanslutning, Hylsstickpropp, 5.08 mm, Antal poler: 6,
GTIN (EAN)	4032248817412	180°, PUSH IN med manöverknapp, Anslutningsområde, max. : 3.31
Förp.	40 ST	mm <sup>2</sup> , Box
Typ	BLDF 5.08/06/180 SN OR ...	Utförande
Art.nr.	<a href="#">1001190000</a>	Kretskortsstickanslutning, Hylsstickpropp, 5.08 mm, Antal poler: 6,
GTIN (EAN)	4032248818174	180°, PUSH IN med manöverknapp, Anslutningsområde, max. : 3.31
Förp.	40 ST	mm <sup>2</sup> , Box
Typ	BLDF 5.08/07/180 SN BK ...	Utförande
Art.nr.	<a href="#">1000910000</a>	Kretskortsstickanslutning, Hylsstickpropp, 5.08 mm, Antal poler: 7,
GTIN (EAN)	4032248817450	180°, PUSH IN med manöverknapp, Anslutningsområde, max. : 3.31
Förp.	32 ST	mm <sup>2</sup> , Box
Typ	BLDF 5.08/07/180 SN OR ...	Utförande
Art.nr.	<a href="#">1001200000</a>	Kretskortsstickanslutning, Hylsstickpropp, 5.08 mm, Antal poler: 7,
GTIN (EAN)	4032248817535	180°, PUSH IN med manöverknapp, Anslutningsområde, max. : 3.31
Förp.	32 ST	mm <sup>2</sup> , Box
Typ	BLDF 5.08/08/180 SN BK ...	Utförande
Art.nr.	<a href="#">1000920000</a>	Kretskortsstickanslutning, Hylsstickpropp, 5.08 mm, Antal poler: 8,
GTIN (EAN)	4032248817092	180°, PUSH IN med manöverknapp, Anslutningsområde, max. : 3.31
Förp.	28 ST	mm <sup>2</sup> , Box
Typ	BLDF 5.08/08/180 SN OR ...	Utförande
Art.nr.	<a href="#">1001210000</a>	Kretskortsstickanslutning, Hylsstickpropp, 5.08 mm, Antal poler: 8,
GTIN (EAN)	4032248817573	180°, PUSH IN med manöverknapp, Anslutningsområde, max. : 3.31
Förp.	28 ST	mm <sup>2</sup> , Box

## WDK 2.5 BLZ/7.62/ZA

Weidmüller Interface GmbH & Co. KG  
Klingenbergstraße 26  
D-32758 Detmold  
Germany

## Tillbehör

www.weidmueller.com

## BLDF 5.08/180F SN

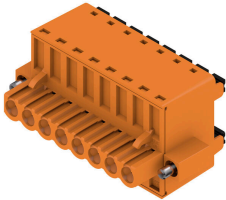

Den starka "Daisychain-lösningen" för effektiv signalbussanvändning lämpar sig även för 400V hjälpenenergikedjor upp till 18,5A strömbelastning. Det stora anslutningsområdet upp till 2,5mm<sup>2</sup> ledararea är på grund av det låga spänningsfallet särskilt fördelaktigt vid långa bussledningar eller höga strömmar. De 4 flänsvarianterna inklusive patenterad lösgöringsarm möjliggör ett användaranpassat låsningskoncept.

## Allmänna beställningsdata

Typ	BLDF 5.08/02/180F SN BK...	Utförande
Art.nr.	<a href="#">1000930000</a>	Kretskortsstickanslutning, Hylsstickpropp, 5.08 mm, Antal poler: 2,
GTIN (EAN)	4032248817252	180°, PUSH IN med manöverknapp, Anslutningsområde, max. : 3.31
Förp.	60 ST	mm <sup>2</sup> , Box
Typ	BLDF 5.08/02/180F SN OR...	Utförande
Art.nr.	<a href="#">1001220000</a>	Kretskortsstickanslutning, Hylsstickpropp, 5.08 mm, Antal poler: 2,
GTIN (EAN)	4032248817955	180°, PUSH IN med manöverknapp, Anslutningsområde, max. : 3.31
Förp.	60 ST	mm <sup>2</sup> , Box
Typ	BLDF 5.08/03/180F SN BK...	Utförande
Art.nr.	<a href="#">1000950000</a>	Kretskortsstickanslutning, Hylsstickpropp, 5.08 mm, Antal poler: 3,
GTIN (EAN)	4032248817085	180°, PUSH IN med manöverknapp, Anslutningsområde, max. : 3.31
Förp.	48 ST	mm <sup>2</sup> , Box
Typ	BLDF 5.08/03/180F SN OR...	Utförande
Art.nr.	<a href="#">1012060000</a>	Kretskortsstickanslutning, Hylsstickpropp, 5.08 mm, Antal poler: 3,
GTIN (EAN)	4032248818037	180°, PUSH IN med manöverknapp, Anslutningsområde, max. : 3.31
Förp.	48 ST	mm <sup>2</sup> , Box
Typ	BLDF 5.08/04/180F SN BK...	Utförande
Art.nr.	<a href="#">1000960000</a>	Kretskortsstickanslutning, Hylsstickpropp, 5.08 mm, Antal poler: 4,
GTIN (EAN)	4032248817344	180°, PUSH IN med manöverknapp, Anslutningsområde, max. : 3.31
Förp.	40 ST	mm <sup>2</sup> , Box
Typ	BLDF 5.08/04/180F SN OR...	Utförande
Art.nr.	<a href="#">1059420000</a>	Kretskortsstickanslutning, Hylsstickpropp, 5.08 mm, Antal poler: 4,
GTIN (EAN)	4032248817894	180°, PUSH IN med manöverknapp, Anslutningsområde, max. : 3.31
Förp.	40 ST	mm <sup>2</sup> , Box
Typ	BLDF 5.08/05/180F SN BK...	Utförande
Art.nr.	<a href="#">1000970000</a>	Kretskortsstickanslutning, Hylsstickpropp, 5.08 mm, Antal poler: 5,
GTIN (EAN)	4032248817337	180°, PUSH IN med manöverknapp, Anslutningsområde, max. : 3.31
Förp.	32 ST	mm <sup>2</sup> , Box
Typ	BLDF 5.08/05/180F SN OR...	Utförande
Art.nr.	<a href="#">1065080000</a>	Kretskortsstickanslutning, Hylsstickpropp, 5.08 mm, Antal poler: 5,
GTIN (EAN)	4032248817856	180°, PUSH IN med manöverknapp, Anslutningsområde, max. : 3.31
Förp.	32 ST	mm <sup>2</sup> , Box
Typ	BLDF 5.08/06/180F SN BK...	Utförande
Art.nr.	<a href="#">1000980000</a>	Kretskortsstickanslutning, Hylsstickpropp, 5.08 mm, Antal poler: 6,
GTIN (EAN)	4032248817375	180°, PUSH IN med manöverknapp, Anslutningsområde, max. : 3.31
Förp.	28 ST	mm <sup>2</sup> , Box
Typ	BLDF 5.08/06/180F SN OR...	Utförande
Art.nr.	<a href="#">1065090000</a>	Kretskortsstickanslutning, Hylsstickpropp, 5.08 mm, Antal poler: 6,
GTIN (EAN)	4032248817801	180°, PUSH IN med manöverknapp, Anslutningsområde, max. : 3.31
Förp.	28 ST	mm <sup>2</sup> , Box

## WDK 2.5 BLZ/7.62/ZA

Weidmüller Interface GmbH &amp; Co. KG

Klingenbergstraße 26

D-32758 Detmold

Germany

www.weidmueller.com

## Tillbehör

Typ	BLDF 5.08/07/180F SN BK...	Utförande
Art.nr.	<a href="#">1000990000</a>	Kretskortsstickanslutning, Hylsstickpropp, 5.08 mm, Antal poler: 7,
GTIN (EAN)	4032248817474	180°, PUSH IN med manöverknapp, Anslutningsområde, max. : 3.31
Förp.	24 ST	mm <sup>2</sup> , Box
Typ	BLDF 5.08/07/180F SN OR...	Utförande
Art.nr.	<a href="#">1065110000</a>	Kretskortsstickanslutning, Hylsstickpropp, 5.08 mm, Antal poler: 7,
GTIN (EAN)	4032248817832	180°, PUSH IN med manöverknapp, Anslutningsområde, max. : 3.31
Förp.	24 ST	mm <sup>2</sup> , Box
Typ	BLDF 5.08/08/180F SN BK...	Utförande
Art.nr.	<a href="#">1001000000</a>	Kretskortsstickanslutning, Hylsstickpropp, 5.08 mm, Antal poler: 8,
GTIN (EAN)	4032248817559	180°, PUSH IN med manöverknapp, Anslutningsområde, max. : 3.31
Förp.	24 ST	mm <sup>2</sup> , Box
Typ	BLDF 5.08/08/180F SN OR...	Utförande
Art.nr.	<a href="#">1065120000</a>	Kretskortsstickanslutning, Hylsstickpropp, 5.08 mm, Antal poler: 8,
GTIN (EAN)	4032248817658	180°, PUSH IN med manöverknapp, Anslutningsområde, max. : 3.31
Förp.	24 ST	mm <sup>2</sup> , Box

## BLF 5.08HC/90F SN



Precis lika tillförlitlig som det miljonfaldigt beprövade originalet och med innovativa detaljer:

BLF 5.08HC, PUSH IN-versionen av hylsdelen BLZP 5.08HC, skiljer sig inte bara i anslutningsteknik, utan är även mer kompakt. Weidmüllers innovativa PUSH IN fjäderanslutningsteknik står för en framtid med enkel och verktygslös ledaranslutning. HC = Högström. När det gäller mångsidighet håller BLF 5.08HC måttet på samma sätt som förebilden:

- 3 testade och beprövade ledar-utgångsriktningar ger den vanliga flexibiliteten för applikationsspecifik design
- 4 flänsvariationer och den patenterade lösgöringsarmen tillåter att låsningskonceptet baseras på användarens behov
- För att uppnå maximal märkdata, använd kontaktanslutningskombinationen från BLF 5.08HC med SL 5.08HC.

## Allmänna beställningsdata

Typ	BLF 5.08HC/21/90F SN OR...	Utförande
Art.nr.	<a href="#">1477230000</a>	Kretskortsstickanslutning, Hylsstickpropp, 5.08 mm, Antal poler: 21,
GTIN (EAN)	4050118284546	90°, PUSH IN med manöverknapp, Anslutningsområde, max. : 3.31
Förp.	12 ST	mm <sup>2</sup> , Box
Typ	BLF 5.08HC/20/90F SN OR...	Utförande
Art.nr.	<a href="#">1002270000</a>	Kretskortsstickanslutning, Hylsstickpropp, 5.08 mm, Antal poler: 20,
GTIN (EAN)	4032248694433	90°, PUSH IN med manöverknapp, Anslutningsområde, max. : 3.31
Förp.	12 ST	mm <sup>2</sup> , Box
Typ	BLF 5.08HC/19/90F SN OR...	Utförande
Art.nr.	<a href="#">1002260000</a>	Kretskortsstickanslutning, Hylsstickpropp, 5.08 mm, Antal poler: 19,
GTIN (EAN)	4032248694419	90°, PUSH IN med manöverknapp, Anslutningsområde, max. : 3.31
Förp.	12 ST	mm <sup>2</sup> , Box
Typ	BLF 5.08HC/18/90F SN OR...	Utförande
Art.nr.	<a href="#">1002250000</a>	Kretskortsstickanslutning, Hylsstickpropp, 5.08 mm, Antal poler: 18,
GTIN (EAN)	4032248694402	90°, PUSH IN med manöverknapp, Anslutningsområde, max. : 3.31
Förp.	18 ST	mm <sup>2</sup> , Box

**WDK 2.5 BLZ/7.62/ZA**

**Weidmüller Interface GmbH & Co. KG**  
 Klingenbergstraße 26  
 D-32758 Detmold  
 Germany

www.weidmueller.com

**Tillbehör**

Typ	BLF 5.08HC/16/90F SN OR...	Utförande
Art.nr.	<a href="#">1002230000</a>	Kretskortsstickanslutning, Hylsstickpropp, 5.08 mm, Antal poler: 16,
GTIN (EAN)	4032248694389	90°, PUSH IN med manöverknapp, Anslutningsområde, max. : 3.31
Förp.	18 ST	mm², Box
Typ	BLF 5.08HC/17/90F SN OR...	Utförande
Art.nr.	<a href="#">1002240000</a>	Kretskortsstickanslutning, Hylsstickpropp, 5.08 mm, Antal poler: 17,
GTIN (EAN)	4032248694396	90°, PUSH IN med manöverknapp, Anslutningsområde, max. : 3.31
Förp.	18 ST	mm², Box
Typ	BLF 5.08HC/16/90F SN BK...	Utförande
Art.nr.	<a href="#">1000360001</a>	Kretskortsstickanslutning, Hylsstickpropp, 5.08 mm, Antal poler: 16,
GTIN (EAN)	4032248690329	90°, PUSH IN med manöverknapp, Anslutningsområde, max. : 3.31
Förp.	18 ST	mm², Box
Typ	BLF 5.08HC/15/90F SN OR...	Utförande
Art.nr.	<a href="#">1002220000</a>	Kretskortsstickanslutning, Hylsstickpropp, 5.08 mm, Antal poler: 15,
GTIN (EAN)	4032248694372	90°, PUSH IN med manöverknapp, Anslutningsområde, max. : 3.31
Förp.	18 ST	mm², Box
Typ	BLF 5.08HC/14/90F SN OR...	Utförande
Art.nr.	<a href="#">1002210000</a>	Kretskortsstickanslutning, Hylsstickpropp, 5.08 mm, Antal poler: 14,
GTIN (EAN)	4032248694365	90°, PUSH IN med manöverknapp, Anslutningsområde, max. : 3.31
Förp.	18 ST	mm², Box
Typ	BLF 5.08HC/13/90F SN OR...	Utförande
Art.nr.	<a href="#">1002200000</a>	Kretskortsstickanslutning, Hylsstickpropp, 5.08 mm, Antal poler: 13,
GTIN (EAN)	4032248694358	90°, PUSH IN med manöverknapp, Anslutningsområde, max. : 3.31
Förp.	24 ST	mm², Box
Typ	BLF 5.08HC/12/90F SN OR...	Utförande
Art.nr.	<a href="#">1002190000</a>	Kretskortsstickanslutning, Hylsstickpropp, 5.08 mm, Antal poler: 12,
GTIN (EAN)	4032248694341	90°, PUSH IN med manöverknapp, Anslutningsområde, max. : 3.31
Förp.	24 ST	mm², Box
Typ	BLF 5.08HC/12/90F SN BK...	Utförande
Art.nr.	<a href="#">1000320001</a>	Kretskortsstickanslutning, Hylsstickpropp, 5.08 mm, Antal poler: 12,
GTIN (EAN)	4032248690282	90°, PUSH IN med manöverknapp, Anslutningsområde, max. : 3.31
Förp.	24 ST	mm², Box
Typ	BLF 5.08HC/11/90F SN OR...	Utförande
Art.nr.	<a href="#">1002180000</a>	Kretskortsstickanslutning, Hylsstickpropp, 5.08 mm, Antal poler: 11,
GTIN (EAN)	4032248694334	90°, PUSH IN med manöverknapp, Anslutningsområde, max. : 3.31
Förp.	24 ST	mm², Box
Typ	BLF 5.08HC/10/90F SN OR...	Utförande
Art.nr.	<a href="#">1002170000</a>	Kretskortsstickanslutning, Hylsstickpropp, 5.08 mm, Antal poler: 10,
GTIN (EAN)	4032248694327	90°, PUSH IN med manöverknapp, Anslutningsområde, max. : 3.31
Förp.	30 ST	mm², Box
Typ	BLF 5.08HC/10/90F SN BK...	Utförande
Art.nr.	<a href="#">1000300001</a>	Kretskortsstickanslutning, Hylsstickpropp, 5.08 mm, Antal poler: 10,
GTIN (EAN)	4032248690268	90°, PUSH IN med manöverknapp, Anslutningsområde, max. : 3.31
Förp.	30 ST	mm², Box
Typ	BLF 5.08HC/09/90F SN OR...	Utförande
Art.nr.	<a href="#">1002160000</a>	Kretskortsstickanslutning, Hylsstickpropp, 5.08 mm, Antal poler: 9,
GTIN (EAN)	4032248694310	90°, PUSH IN med manöverknapp, Anslutningsområde, max. : 3.31
Förp.	30 ST	mm², Box
Typ	BLF 5.08HC/08/90F SN OR...	Utförande
Art.nr.	<a href="#">1002150000</a>	Kretskortsstickanslutning, Hylsstickpropp, 5.08 mm, Antal poler: 8,
GTIN (EAN)	4032248694105	90°, PUSH IN med manöverknapp, Anslutningsområde, max. : 3.31
Förp.	36 ST	mm², Box

## WDK 2.5 BLZ/7.62/ZA

**Weidmüller Interface GmbH & Co. KG**  
 Klingenbergstraße 26  
 D-32758 Detmold  
 Germany

www.weidmueller.com

### Tillbehör

Typ	BLF 5.08HC/08/90F SN BK...	Utförande
Art.nr.	<a href="#">1000280001</a>	Kretskortsstickanslutning, Hylsstickpropp, 5.08 mm, Antal poler: 8,
GTIN (EAN)	4032248690244	90°, PUSH IN med manöverknapp, Anslutningsområde, max. : 3.31
Förp.	36 ST	mm <sup>2</sup> , Box
Typ	BLF 5.08HC/07/90F SN OR...	Utförande
Art.nr.	<a href="#">1002140000</a>	Kretskortsstickanslutning, Hylsstickpropp, 5.08 mm, Antal poler: 7,
GTIN (EAN)	4032248694099	90°, PUSH IN med manöverknapp, Anslutningsområde, max. : 3.31
Förp.	36 ST	mm <sup>2</sup> , Box
Typ	BLF 5.08HC/06/90F SN BK...	Utförande
Art.nr.	<a href="#">1000260001</a>	Kretskortsstickanslutning, Hylsstickpropp, 5.08 mm, Antal poler: 6,
GTIN (EAN)	4032248690220	90°, PUSH IN med manöverknapp, Anslutningsområde, max. : 3.31
Förp.	42 ST	mm <sup>2</sup> , Box
Typ	BLF 5.08HC/06/90F SN OR...	Utförande
Art.nr.	<a href="#">1002130000</a>	Kretskortsstickanslutning, Hylsstickpropp, 5.08 mm, Antal poler: 6,
GTIN (EAN)	4032248694082	90°, PUSH IN med manöverknapp, Anslutningsområde, max. : 3.31
Förp.	42 ST	mm <sup>2</sup> , Box
Typ	BLF 5.08HC/05/90F SN OR...	Utförande
Art.nr.	<a href="#">1002120000</a>	Kretskortsstickanslutning, Hylsstickpropp, 5.08 mm, Antal poler: 5,
GTIN (EAN)	4032248694075	90°, PUSH IN med manöverknapp, Anslutningsområde, max. : 3.31
Förp.	48 ST	mm <sup>2</sup> , Box
Typ	BLF 5.08HC/04/90F SN OR...	Utförande
Art.nr.	<a href="#">1002110000</a>	Kretskortsstickanslutning, Hylsstickpropp, 5.08 mm, Antal poler: 4,
GTIN (EAN)	4032248694068	90°, PUSH IN med manöverknapp, Anslutningsområde, max. : 3.31
Förp.	60 ST	mm <sup>2</sup> , Box
Typ	BLF 5.08HC/04/90F SN BK...	Utförande
Art.nr.	<a href="#">1000240001</a>	Kretskortsstickanslutning, Hylsstickpropp, 5.08 mm, Antal poler: 4,
GTIN (EAN)	4032248690206	90°, PUSH IN med manöverknapp, Anslutningsområde, max. : 3.31
Förp.	60 ST	mm <sup>2</sup> , Box
Typ	BLF 5.08HC/03/90F SN OR...	Utförande
Art.nr.	<a href="#">1002100000</a>	Kretskortsstickanslutning, Hylsstickpropp, 5.08 mm, Antal poler: 3,
GTIN (EAN)	4032248694051	90°, PUSH IN med manöverknapp, Anslutningsområde, max. : 3.31
Förp.	72 ST	mm <sup>2</sup> , Box
Typ	BLF 5.08HC/03/90F SN BK...	Utförande
Art.nr.	<a href="#">1000230001</a>	Kretskortsstickanslutning, Hylsstickpropp, 5.08 mm, Antal poler: 3,
GTIN (EAN)	4032248690190	90°, PUSH IN med manöverknapp, Anslutningsområde, max. : 3.31
Förp.	72 ST	mm <sup>2</sup> , Box
Typ	BLF 5.08HC/02/90F SN OR...	Utförande
Art.nr.	<a href="#">1002090000</a>	Kretskortsstickanslutning, Hylsstickpropp, 5.08 mm, Antal poler: 2,
GTIN (EAN)	4032248694044	90°, PUSH IN med manöverknapp, Anslutningsområde, max. : 3.31
Förp.	90 ST	mm <sup>2</sup> , Box
Typ	BLF 5.08HC/02/90F SN BK...	Utförande
Art.nr.	<a href="#">1000220001</a>	Kretskortsstickanslutning, Hylsstickpropp, 5.08 mm, Antal poler: 2,
GTIN (EAN)	4032248690183	90°, PUSH IN med manöverknapp, Anslutningsområde, max. : 3.31
Förp.	90 ST	mm <sup>2</sup> , Box

## Tillbehör

## BLF 5.08HC/90 SN

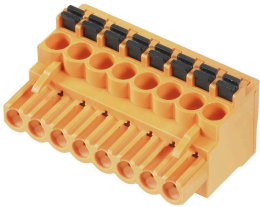

Precis lika tillförlitlig som det miljontals beprövade originalet och med innovativa detaljer:

BLF 5.08HC, PUSH IN-versionen av hylsdelen BLZP 5.08HC, skiljer sig inte bara i anslutningsteknik, utan är även mer kompakt. Weidmüllers innovativa PUSH IN fjäderanslutningsteknik står för en framtid med enkel och verktygslös ledaranslutning. HC = Högström. När det gäller mångsidighet håller BLF 5.08HC måttet på samma sätt som förebilden:

- 3 testade och beprövade ledar-utgångsriktningar ger den vanliga flexibiliteten för applikationsspecifik design
- 4 flänsvariationer och den patenterade lösgöringsarmen tillåter att låsningskonceptet baseras på användarens behov
- För att uppnå maximal märkdata, använd kontaktanslutningskombinationen från BLF 5.08HC med SL 5.08HC.

## Allmänna beställningsdata

Typ	BLF 5.08HC/02/90 SN BK ...	Utförande
Art.nr.	<a href="#">1000030001</a>	Kretskortsstickanslutning, Hylsstickpropp, 5.08 mm, Antal poler: 2,
GTIN (EAN)	4032248689965	90°, PUSH IN med manöverknapp, Anslutningsområde, max. : 3.31
Förp.	180 ST	mm², Box
Typ	BLF 5.08HC/02/90 SN OR ...	Utförande
Art.nr.	<a href="#">1001530000</a>	Kretskortsstickanslutning, Hylsstickpropp, 5.08 mm, Antal poler: 2,
GTIN (EAN)	4032248693337	90°, PUSH IN med manöverknapp, Anslutningsområde, max. : 3.31
Förp.	180 ST	mm², Box
Typ	BLF 5.08HC/03/90 SN BK ...	Utförande
Art.nr.	<a href="#">1000040001</a>	Kretskortsstickanslutning, Hylsstickpropp, 5.08 mm, Antal poler: 3,
GTIN (EAN)	4032248689972	90°, PUSH IN med manöverknapp, Anslutningsområde, max. : 3.31
Förp.	120 ST	mm², Box
Typ	BLF 5.08HC/03/90 SN OR ...	Utförande
Art.nr.	<a href="#">1001540000</a>	Kretskortsstickanslutning, Hylsstickpropp, 5.08 mm, Antal poler: 3,
GTIN (EAN)	4032248693344	90°, PUSH IN med manöverknapp, Anslutningsområde, max. : 3.31
Förp.	120 ST	mm², Box
Typ	BLF 5.08HC/03/90 SN OR ...	Utförande
Art.nr.	<a href="#">2766910000</a>	Kretskortsstickanslutning, Hylsstickpropp, 5.08 mm, Antal poler: 3,
GTIN (EAN)	4064675022527	90°, PUSH IN med manöverknapp, Anslutningsområde, max. : 3.31
Förp.	120 ST	mm², Box
Typ	BLF 5.08HC/03/90 SN OR ...	Utförande
Art.nr.	<a href="#">2764380000</a>	Kretskortsstickanslutning, Hylsstickpropp, 5.08 mm, Antal
GTIN (EAN)	4064675017332	poler: 3, 90°, PUSH IN med manöverknapp, Fjäderanslutning,
Förp.	120 ST	Anslutningsområde, max. : 3.31 mm², Box
Typ	BLF 5.08HC/04/90 SN BK ...	Utförande
Art.nr.	<a href="#">1000050001</a>	Kretskortsstickanslutning, Hylsstickpropp, 5.08 mm, Antal poler: 4,
GTIN (EAN)	4032248689989	90°, PUSH IN med manöverknapp, Anslutningsområde, max. : 3.31
Förp.	90 ST	mm², Box
Typ	BLF 5.08HC/04/90 SN OR ...	Utförande
Art.nr.	<a href="#">1001550000</a>	Kretskortsstickanslutning, Hylsstickpropp, 5.08 mm, Antal poler: 4,
GTIN (EAN)	4032248693351	90°, PUSH IN med manöverknapp, Anslutningsområde, max. : 3.31
Förp.	90 ST	mm², Box

## WDK 2.5 BLZ/7.62/ZA

**Weidmüller Interface GmbH & Co. KG**  
 Klingenbergstraße 26  
 D-32758 Detmold  
 Germany

www.weidmueller.com

### Tillbehör

Typ	BLF 5.08HC/05/90 SN BK ...	Utförande
Art.nr.	<a href="#">1000060001</a>	Kretskortsstickanslutning, Hylsstickpropp, 5.08 mm, Antal poler: 5,
GTIN (EAN)	4032248689996	90°, PUSH IN med manöverknapp, Anslutningsområde, max. : 3.31
Förp.	72 ST	mm <sup>2</sup> , Box
Typ	BLF 5.08HC/05/90 SN OR ...	Utförande
Art.nr.	<a href="#">1001560000</a>	Kretskortsstickanslutning, Hylsstickpropp, 5.08 mm, Antal poler: 5,
GTIN (EAN)	4032248693368	90°, PUSH IN med manöverknapp, Anslutningsområde, max. : 3.31
Förp.	72 ST	mm <sup>2</sup> , Box
Typ	BLF 5.08HC/06/90 SN BK ...	Utförande
Art.nr.	<a href="#">1000070001</a>	Kretskortsstickanslutning, Hylsstickpropp, 5.08 mm, Antal poler: 6,
GTIN (EAN)	4032248690008	90°, PUSH IN med manöverknapp, Anslutningsområde, max. : 3.31
Förp.	60 ST	mm <sup>2</sup> , Box
Typ	BLF 5.08HC/06/90 SN OR ...	Utförande
Art.nr.	<a href="#">1001570000</a>	Kretskortsstickanslutning, Hylsstickpropp, 5.08 mm, Antal poler: 6,
GTIN (EAN)	4032248693375	90°, PUSH IN med manöverknapp, Anslutningsområde, max. : 3.31
Förp.	60 ST	mm <sup>2</sup> , Box
Typ	BLF 5.08HC/07/90 SN OR ...	Utförande
Art.nr.	<a href="#">1001580000</a>	Kretskortsstickanslutning, Hylsstickpropp, 5.08 mm, Antal poler: 7,
GTIN (EAN)	4032248693382	90°, PUSH IN med manöverknapp, Anslutningsområde, max. : 3.31
Förp.	48 ST	mm <sup>2</sup> , Box
Typ	BLF 5.08HC/08/90 SN BK ...	Utförande
Art.nr.	<a href="#">1000090001</a>	Kretskortsstickanslutning, Hylsstickpropp, 5.08 mm, Antal poler: 8,
GTIN (EAN)	4032248690022	90°, PUSH IN med manöverknapp, Anslutningsområde, max. : 3.31
Förp.	42 ST	mm <sup>2</sup> , Box
Typ	BLF 5.08HC/08/90 SN OR ...	Utförande
Art.nr.	<a href="#">1001590000</a>	Kretskortsstickanslutning, Hylsstickpropp, 5.08 mm, Antal poler: 8,
GTIN (EAN)	4032248693399	90°, PUSH IN med manöverknapp, Anslutningsområde, max. : 3.31
Förp.	42 ST	mm <sup>2</sup> , Box
Typ	BLF 5.08HC/09/90 SN OR ...	Utförande
Art.nr.	<a href="#">1001600000</a>	Kretskortsstickanslutning, Hylsstickpropp, 5.08 mm, Antal poler: 9,
GTIN (EAN)	4032248693405	90°, PUSH IN med manöverknapp, Anslutningsområde, max. : 3.31
Förp.	36 ST	mm <sup>2</sup> , Box
Typ	BLF 5.08HC/10/90 SN BK ...	Utförande
Art.nr.	<a href="#">1000110001</a>	Kretskortsstickanslutning, Hylsstickpropp, 5.08 mm, Antal poler: 10,
GTIN (EAN)	4032248690046	90°, PUSH IN med manöverknapp, Anslutningsområde, max. : 3.31
Förp.	36 ST	mm <sup>2</sup> , Box
Typ	BLF 5.08HC/10/90 SN OR ...	Utförande
Art.nr.	<a href="#">1001610000</a>	Kretskortsstickanslutning, Hylsstickpropp, 5.08 mm, Antal poler: 10,
GTIN (EAN)	4032248693412	90°, PUSH IN med manöverknapp, Anslutningsområde, max. : 3.31
Förp.	36 ST	mm <sup>2</sup> , Box
Typ	BLF 5.08HC/11/90 SN BK ...	Utförande
Art.nr.	<a href="#">1000120001</a>	Kretskortsstickanslutning, Hylsstickpropp, 5.08 mm, Antal poler: 11,
GTIN (EAN)	4032248690060	90°, PUSH IN med manöverknapp, Anslutningsområde, max. : 3.31
Förp.	30 ST	mm <sup>2</sup> , Box
Typ	BLF 5.08HC/11/90 SN OR ...	Utförande
Art.nr.	<a href="#">1001620000</a>	Kretskortsstickanslutning, Hylsstickpropp, 5.08 mm, Antal poler: 11,
GTIN (EAN)	4032248693429	90°, PUSH IN med manöverknapp, Anslutningsområde, max. : 3.31
Förp.	30 ST	mm <sup>2</sup> , Box
Typ	BLF 5.08HC/12/90 SN BK ...	Utförande
Art.nr.	<a href="#">1000130001</a>	Kretskortsstickanslutning, Hylsstickpropp, 5.08 mm, Antal poler: 12,
GTIN (EAN)	4032248690084	90°, PUSH IN med manöverknapp, Anslutningsområde, max. : 3.31
Förp.	30 ST	mm <sup>2</sup> , Box

## WDK 2.5 BLZ/7.62/ZA

**Weidmüller Interface GmbH & Co. KG**  
 Klingenbergstraße 26  
 D-32758 Detmold  
 Germany

www.weidmueller.com

### Tillbehör

Typ	BLF 5.08HC/12/90 SN OR ...	Utförande
Art.nr.	<a href="#">1001630000</a>	Kretskortsstickanslutning, Hylsstickpropp, 5.08 mm, Antal poler: 12,
GTIN (EAN)	4032248693436	90°, PUSH IN med manöverknapp, Anslutningsområde, max. : 3.31
Förp.	30 ST	mm <sup>2</sup> , Box
Typ	BLF 5.08HC/13/90 SN BK ...	Utförande
Art.nr.	<a href="#">1000140001</a>	Kretskortsstickanslutning, Hylsstickpropp, 5.08 mm, Antal poler: 13,
GTIN (EAN)	4032248690091	90°, PUSH IN med manöverknapp, Anslutningsområde, max. : 3.31
Förp.	24 ST	mm <sup>2</sup> , Box
Typ	BLF 5.08HC/13/90 SN OR ...	Utförande
Art.nr.	<a href="#">1001640000</a>	Kretskortsstickanslutning, Hylsstickpropp, 5.08 mm, Antal poler: 13,
GTIN (EAN)	4032248693443	90°, PUSH IN med manöverknapp, Anslutningsområde, max. : 3.31
Förp.	24 ST	mm <sup>2</sup> , Box
Typ	BLF 5.08HC/14/90 SN BK ...	Utförande
Art.nr.	<a href="#">1000150001</a>	Kretskortsstickanslutning, Hylsstickpropp, 5.08 mm, Antal poler: 14,
GTIN (EAN)	4032248690107	90°, PUSH IN med manöverknapp, Anslutningsområde, max. : 3.31
Förp.	24 ST	mm <sup>2</sup> , Box
Typ	BLF 5.08HC/14/90 SN OR ...	Utförande
Art.nr.	<a href="#">1001650000</a>	Kretskortsstickanslutning, Hylsstickpropp, 5.08 mm, Antal poler: 14,
GTIN (EAN)	4032248693450	90°, PUSH IN med manöverknapp, Anslutningsområde, max. : 3.31
Förp.	24 ST	mm <sup>2</sup> , Box
Typ	BLF 5.08HC/15/90 SN OR ...	Utförande
Art.nr.	<a href="#">1001660000</a>	Kretskortsstickanslutning, Hylsstickpropp, 5.08 mm, Antal poler: 15,
GTIN (EAN)	4032248693467	90°, PUSH IN med manöverknapp, Anslutningsområde, max. : 3.31
Förp.	24 ST	mm <sup>2</sup> , Box
Typ	BLF 5.08HC/16/90 SN BK ...	Utförande
Art.nr.	<a href="#">1000170001</a>	Kretskortsstickanslutning, Hylsstickpropp, 5.08 mm, Antal poler: 16,
GTIN (EAN)	4032248690121	90°, PUSH IN med manöverknapp, Anslutningsområde, max. : 3.31
Förp.	18 ST	mm <sup>2</sup> , Box
Typ	BLF 5.08HC/16/90 SN OR ...	Utförande
Art.nr.	<a href="#">1001670000</a>	Kretskortsstickanslutning, Hylsstickpropp, 5.08 mm, Antal poler: 16,
GTIN (EAN)	4032248693474	90°, PUSH IN med manöverknapp, Anslutningsområde, max. : 3.31
Förp.	18 ST	mm <sup>2</sup> , Box
Typ	BLF 5.08HC/17/90 SN BK ...	Utförande
Art.nr.	<a href="#">1000180001</a>	Kretskortsstickanslutning, Hylsstickpropp, 5.08 mm, Antal poler: 17,
GTIN (EAN)	4032248690138	90°, PUSH IN med manöverknapp, Anslutningsområde, max. : 3.31
Förp.	18 ST	mm <sup>2</sup> , Box
Typ	BLF 5.08HC/17/90 SN OR ...	Utförande
Art.nr.	<a href="#">1001680000</a>	Kretskortsstickanslutning, Hylsstickpropp, 5.08 mm, Antal poler: 17,
GTIN (EAN)	4032248693481	90°, PUSH IN med manöverknapp, Anslutningsområde, max. : 3.31
Förp.	18 ST	mm <sup>2</sup> , Box
Typ	BLF 5.08HC/18/90 SN BK ...	Utförande
Art.nr.	<a href="#">1000190001</a>	Kretskortsstickanslutning, Hylsstickpropp, 5.08 mm, Antal poler: 18,
GTIN (EAN)	4032248690145	90°, PUSH IN med manöverknapp, Anslutningsområde, max. : 3.31
Förp.	18 ST	mm <sup>2</sup> , Box
Typ	BLF 5.08HC/18/90 SN OR ...	Utförande
Art.nr.	<a href="#">1001690000</a>	Kretskortsstickanslutning, Hylsstickpropp, 5.08 mm, Antal poler: 18,
GTIN (EAN)	4032248693498	90°, PUSH IN med manöverknapp, Anslutningsområde, max. : 3.31
Förp.	18 ST	mm <sup>2</sup> , Box
Typ	BLF 5.08HC/19/90 SN BK ...	Utförande
Art.nr.	<a href="#">1000200001</a>	Kretskortsstickanslutning, Hylsstickpropp, 5.08 mm, Antal poler: 19,
GTIN (EAN)	4032248690152	90°, PUSH IN med manöverknapp, Anslutningsområde, max. : 3.31
Förp.	18 ST	mm <sup>2</sup> , Box

## WDK 2.5 BLZ/7.62/ZA

**Weidmüller Interface GmbH & Co. KG**  
 Klingenbergstraße 26  
 D-32758 Detmold  
 Germany

## Tillbehör

www.weidmueller.com

Typ	BLF 5.08HC/19/90 SN OR ...	Utförande
Art.nr.	<a href="#">1001700000</a>	Kretskortsstickanslutning, Hylsstickpropp, 5.08 mm, Antal poler: 19,
GTIN (EAN)	4032248693504	90°, PUSH IN med manöverknapp, Anslutningsområde, max. : 3.31
Förp.	18 ST	mm <sup>2</sup> , Box
Typ	BLF 5.08HC/20/90 SN OR ...	Utförande
Art.nr.	<a href="#">1001710000</a>	Kretskortsstickanslutning, Hylsstickpropp, 5.08 mm, Antal poler: 20,
GTIN (EAN)	4032248693511	90°, PUSH IN med manöverknapp, Anslutningsområde, max. : 3.31
Förp.	18 ST	mm <sup>2</sup> , Box