

ACT20P-RTI-AO-P

Weidmüller Interface GmbH & Co. KG

Klingenbergstraße 26

D-32758 Detmold

Germany

www.weidmueller.com

**Изображение изделия,
Подобно иллюстрации**

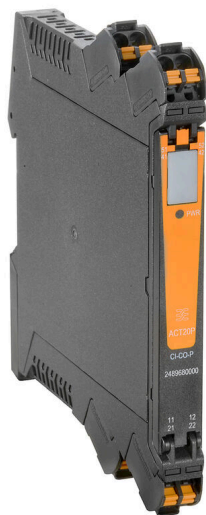

ACT20P: гибкое решение

- Точные преобразователи сигналов с широкими функциональными возможностями
- Разъединяющие рычажки для удобства работы

Основные данные для заказа

Версия	Термопреобразователь, Вход : Температура, RT100, Выход : 0(4)-20 mA
Заказ №	7760054183
Тип	ACT20P-RTI-AO-P
GTIN (EAN)	4064675044574
Кол.	1 Штука

ACT20P-RTI-AO-P

Weidmüller Interface GmbH & Co. KG

Klingenbergstraße 26
D-32758 Detmold
Germany

www.weidmueller.com

Технические данные

Сертификаты

Допуски к эксплуатации



Размеры и массы

Глубина	114 mm	Глубина (дюймов)	4.4882 inch
Высота	117 mm	Высота (в дюймах)	4.6063 inch
Ширина	12.5 mm	Ширина (в дюймах)	0.4921 inch
Масса нетто	115 g		

Температуры

Температура хранения	-40 °C...85 °C	Рабочая температура	-20 °C...60 °C
Влажность	5...95 % без появления конденсата		

Экологическое соответствие изделия

Состояние соответствия RoHS	Соответствует с исключением
Исключение из RoHS (если применимо/известно)	7a, 7cI
REACH SVHC	Lead 7439-92-1
SCIP	2f6dd957-421a-46db-a0c2-cf1609156924

Вход

Датчик	2-/3-wire, PT100, Cu50, Cu100	Количество входов	1
Сопротивление линии в измерительной цепи	≤ 50 Ω	Температура в области входа	конфигурируется, PT100: -200...+850 °C, мин. диапазон измерений 10°C (RTD)

Выход

Количество выходов	1	Ток полного сопротивления нагрузки	≤ 550 Ω
Обнаружение обрыва провода	Да, Выходное значение: 22 mA	Тип	активное, подключенное управление должно быть пассивным
Выходной ток	0(4)...20 mA		

Общие данные

Точность	0,2 °C / 0,1 % от конечного значения	Вид защиты	IP20
Напряжение питания	24 В (DC) ± 20 %	Время переходного процесса	≤ 1s
Потребляемый ток	<50 mA @ IOUТ = 20 mA	Укомплектованная монтажная рейка	TS 35
Потребляемая мощность	ок. 1,5 Вт	Температурный коэффициент	≤ 100 ppm/K
Конфигурация	С бесплатным программным обеспечением ACT20P TOOL PACK, Требуется конфигурационный адаптер 8978580000 CBX200 USB, +	Рабочая высота	≤ 2000 м

ACT20P-RTI-AO-P

Weidmüller Interface GmbH & Co. KG
Klingenbergstraße 26
D-32758 Detmold
Germany

www.weidmueller.com

Технические данные

2907490000 ADAPTER
CBX200 - MINI USB

Соответствие стандартам по изоляции

Импульсное перенапряжение, до	4 кВ (1,2/50 мкс)	Нормы по ЭМС	EN 61326-1
Испытательное напряжение	0.3 kV	Степень загрязнения	2
Гальваническая развязка	между входом / выходом / питанием	Напряжение развязки	2 кВ входы / выходы / питание
Расчетное напряжение	300 В		

Размеры

Вид соединения	PUSH IN	Диапазон размеров зажимаемых проводников, измерительное соединение,	2.5 mm ²
Диапазон зажима, мин.	0.5 mm ²	Диапазон зажима, макс.	2.5 mm ²
Поперечное сечение подключаемого провода AWG, мин.	AWG 30	Поперечное сечение подключаемого провода AWG, макс.	AWG 14

Классификации

ETIM 8.0	EC002919	ETIM 9.0	EC002919
ETIM 10.0	EC002919	ECLASS 14.0	27-21-01-29
ECLASS 15.0	27-21-01-29		

ACT20P-RTI-AO-P

Weidmüller Interface GmbH & Co. KG
 Klingenbergstraße 26
 D-32758 Detmold
 Germany

www.weidmueller.com

Изображения

Connection diagram

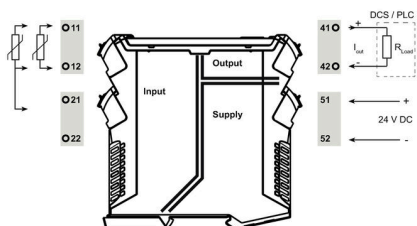

Габаритный чертёж

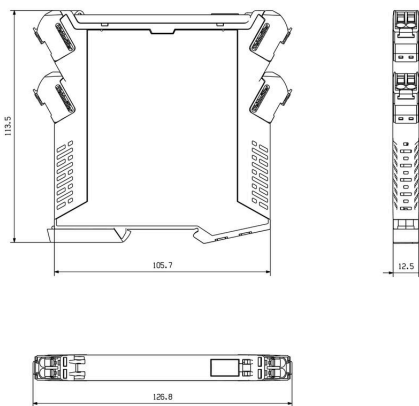

PUSH IN technology

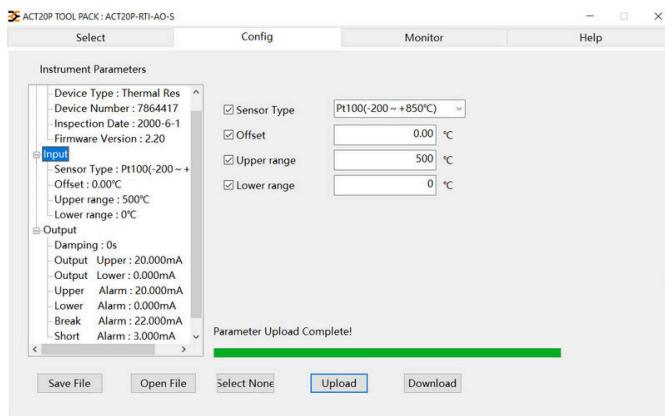
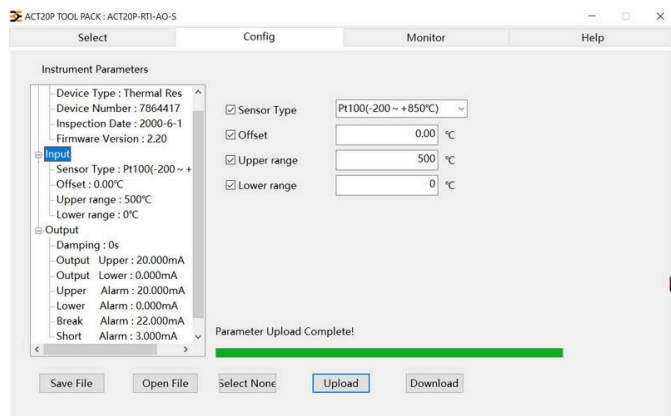
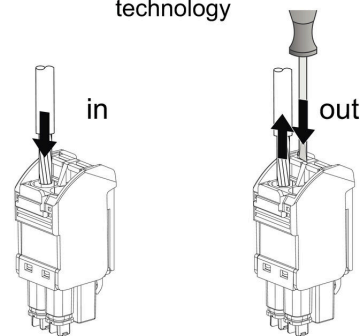

ACT20P-RTI-AO-P

Weidmüller Interface GmbH & Co. KG
Klingenbergstraße 26
D-32758 Detmold
Germany

www.weidmueller.com

Изображения

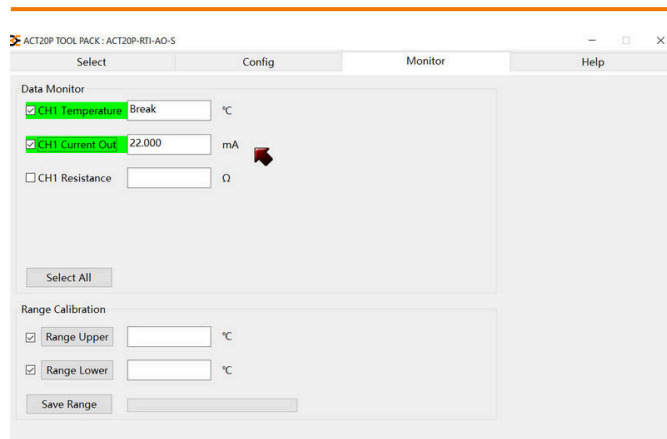
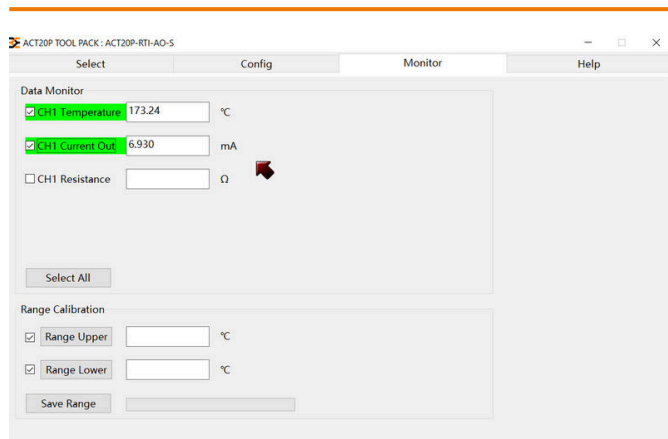

ACT20P-RTI-AO-P

Weidmüller Interface GmbH & Co. KG
 Klingenbergstraße 26
 D-32758 Detmold
 Germany

www.weidmueller.com

Аксессуары

Чистый

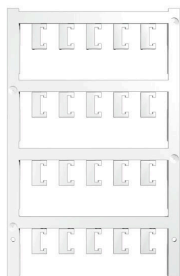

ESG представляет собой проверенный на практике маркировочный элемент формата MultiCard для множества популярных электрических устройств. Результатом является высококачественная маркировка устройств с высокой контрастностью.

Доступны элементы различного типа для устройств таких производителей, как Siemens, ABB, Beckhoff и т. д.

Коротко о преимуществах:

- Универсальность применения: самоклеящиеся или фиксируемые шильдики в зависимости от типа.
- Для оборудования, установленного в ряд (например, автоматы защиты цепи), предлагаются маркировочные элементы ESG, фиксируемые на рейках для шильдиков.
- Индивидуальная печать уровня качества лазерных принтеров в соответствии со спецификациями.

Для заказной печати: Используя программное обеспечение M-Print PRO или M-Print PRO Online (работает без установки), подготовьте и отправьте нам файл, содержащий ваши технические условия маркировки.

Основные данные для заказа

Тип	ESG 6.6/20 BHZ 5.00/04	Версия
Заказ №	1082540000	ESG, Маркировочные элементы для устройств x 20 mm, PA 66,
GTIN (EAN)	4032248845439	Цветовой код: белый, втычной
Кол.	200 ST	
Тип	ESG 8/13.5/43.3 SAI AU	Версия
Заказ №	1912130000	ESG, Маркировочные элементы для устройств x 13.5 mm, PA 66,
GTIN (EAN)	4032248541164	Цветовой код: прозрачный, втычной
Кол.	5 ST	

Программный адаптер



Основные данные для заказа

Тип	CBX200 USB	Версия
Заказ №	8978580000	
GTIN (EAN)	4032248813759	
Кол.	1 ST	
Тип	ADAPTER CBX200 - MINI U...	Версия
Заказ №	2907490000	
GTIN (EAN)	4099986188617	
Кол.	1 ST	