

**RCL424110**

**Weidmüller Interface GmbH & Co. KG**  
Klingenbergstraße 26  
D-32758 Detmold  
Germany

www.weidmueller.com

## Изображение изделия



Изображение аналогичное

Отдельные реле для TERMSERIES

- Электромеханические реле
- Разные материалы контактов

## Основные данные для заказа

Версия	TERMSERIES, Реле, Количество контактов: 2, Переключающий контакт AgNi, Номинальное напряжение: 110 В DC, Ток: 8 А, Втычное соединение, Кнопка проверки доступна: Нет
Заказ №	<a href="#">4058590000</a>
Тип	RCL424110
GTIN (EAN)	4032248189311
Кол.	20 Штука

**RCL424110**

**Weidmüller Interface GmbH & Co. KG**

Klingenbergstraße 26  
D-32758 Detmold  
Germany

www.weidmueller.com

**Технические данные**

**Сертификаты**

Допуски к эксплуатации



ROHS	Соответствовать
UL File Number Search	<a href="#">Сайт UL</a>
Сертификат № (cURus)	E522350

**Размеры и массы**

Глубина	15.7 mm	Глубина (дюймов)	0.6181 inch
Высота	29 mm	Высота (в дюймах)	1.1417 inch
Ширина	12.7 mm	Ширина (в дюймах)	0.5 inch
Масса нетто	17 g		

**Температуры**

Температура хранения	-40 °C...85 °C	Температура окружающей среды	-40 °C...70 °C
Рабочая температура		Влажность	40 °C / отн. влажность 93 %, без образования конденсата

**Экологическое соответствие изделия**

Состояние соответствия RoHS	Соответствует без исключения
REACH SVHC	Нет SVHC выше 0,1 wt%

**Расчетные данные UL**

Сертификат № (cURus)	E522350
----------------------	---------

**сторона управления**

Номинальное напряжение	110 V DC	Номинальный ток, DC	4.1 mA
Мощность удержания	420 мВт	Сопротивление катушки	28800 Ω ± 12 %
Индикация состояния	Нет		

**Сторона нагрузки**

Номинальное напряжение переключения	250 V AC	Непрерывный ток	8 A
Макс. частота коммутации при номинальной нагрузке	0.1 Hz	Пусковой ток	15 A / 4 с
Переключающая способность перем. напряжения (резистивная), макс.	2000 VA	Переключающая способность пост. напряжения (резистивная), макс.	192 W @ 24 V
Задержка включения	≤ 8 мс	Задержка выключения	≤ 6 ms
Тип контакта	2 CO contact (AgNi)	Срок службы	30 X 106 коммутаций
Мин. коммутационная способность	1 mA @ 24 V, 10 mA @ 12 V, 100 mA @ 5 V		

**Общие данные**

Кнопка проверки доступна	Нет	Механический индикатор положения переключателя	Нет
Цветовой код	прозрачный	Класс пожаростойкости UL 94	V-2

**RCL424110**

**Weidmüller Interface GmbH & Co. KG**

Klingenbergstraße 26

D-32758 Detmold

Germany

[www.weidmueller.com](http://www.weidmueller.com)

## Технические данные

### Координация изоляции

Номинальное напряжение	250 V	Степень загрязнения	2
Категория перенапряжения	III	Группа изоляционного материала	IIIa
Геометрический зазор (вход-выход)	≥ 10 mm	Электрическая прочность вход-выход	5 kVeff / 1 min
Диэлектрическая прочность смежных контактов	2,5 kVeff / 1 Min.	Диэлектрическая прочность открытого контакта	1 kVeff / 1 min
Вид защиты	IP20		

### Дополнительные сведения о сертификатах / стандартах

Сертификат № (CSA)	249409-2426937	Сертификат № (VDE)	40020589
Сертификат № (cURus)	E522350		

### Размеры

Метод проводного соединения	Втычное соединение	Шаг в мм (P)	5.00 mm
-----------------------------	--------------------	--------------	---------

### Классификации

ETIM 8.0	EC001437	ETIM 9.0	EC001437
ETIM 10.0	EC001437	ECLASS 14.0	27-37-16-01
ECLASS 15.0	27-37-16-01		

**RCL424110**

**Weidmüller Interface GmbH & Co. KG**  
 Klingenbergstraße 26  
 D-32758 Detmold  
 Germany

www.weidmueller.com

**Изображения**

**Схема соединений**



Вид штырьков снизу

**Graph**



Кривая предельной нагрузки пост. тока Резистивная нагрузка

**Graph**

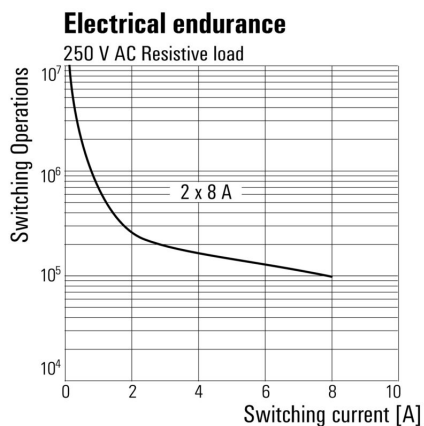

Срок службы электрики Резистивная нагрузка 250 В перем. тока

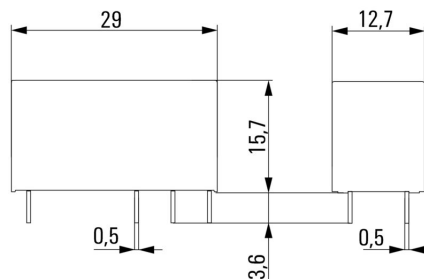

**RCL424110**

**Weidmüller Interface GmbH & Co. KG**

Klingenbergstraße 26

D-32758 Detmold

Germany

www.weidmueller.com

**Изображения**

**Miscellaneous**

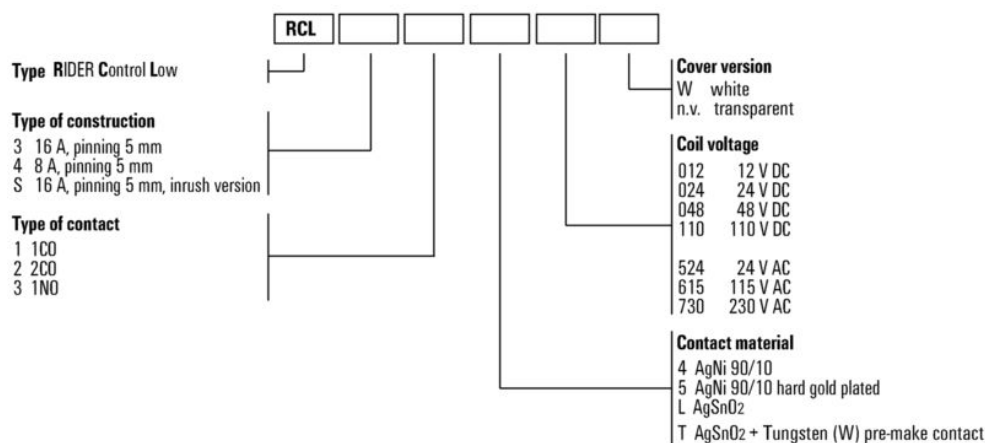

Типы кодов

## RCL424110

**Weidmüller Interface GmbH & Co. KG**  
 Klingenbergstraße 26  
 D-32758 Detmold  
 Germany

www.weidmueller.com

## Аксессуары

### Винтовое соединение



Пустые разъемы TERMSERIES со следующими характеристиками:

- 2 перекл. контакта
- Специальный вход для разного напряжения от 24 до 230 В перем./пост. тока
- Входное напряжение от 5 В пост. тока до 230 В перем./пост. тока с цветовой маркировкой: перем. ток: красный, пост. ток: синий, перем./пост. ток: белый
- Высококачественная конструкция без острых кромок для безопасной установки
- Разделительные пластины для оптического разделения и усиления изоляции

### Основные данные для заказа

Тип	TRS 230VAC RC 2CO EMPTY	Версия	
Заказ №	<a href="#">1124050000</a>	TERMSERIES, Разъем реле, Количество контактов: 2,	
GTIN (EAN)	4032248905874	Переключающий контакт, Номинальное напряжение: 230 В AC ±	
Кол.	10 ST	10 %, Ток: 10 А, Винтовое соединение	

### Пружинное соединение

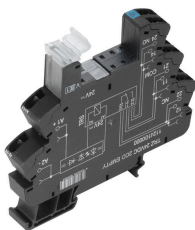

Пустые разъемы TERMSERIES со следующими характеристиками:

- 2 перекл. контакта
- Специальный вход для разного напряжения от 24 до 230 В перем./пост. тока
- Входное напряжение от 5 В пост. тока до 230 В перем./пост. тока с цветовой маркировкой: перем. ток: красный, пост. ток: синий, перем./пост. ток: белый
- Высококачественная конструкция без острых кромок для безопасной установки
- Разделительные пластины для оптического разделения и усиления изоляции

### Основные данные для заказа

Тип	TRZ 230VAC RC 2CO EMPTY	Версия	
Заказ №	<a href="#">1124180000</a>	TERMSERIES, Разъем реле, Количество контактов: 2,	
GTIN (EAN)	4032248906017	Переключающий контакт, Номинальное напряжение: 230 В AC ±	
Кол.	10 ST	10 %, Ток: 10 А, Пружинное соединение	

## RCL424110

**Weidmüller Interface GmbH & Co. KG**

Klingenbergstraße 26

D-32758 Detmold

Germany

www.weidmueller.com

## Аксессуары

### Соединение PUSH IN

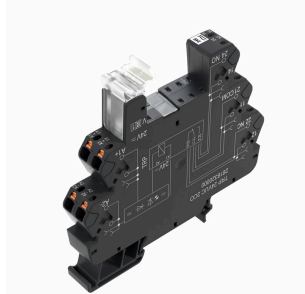

Пустые разъемы TERMSERIES со следующими характеристиками:

- 2 перекл. контакта
- Специальный вход для разного напряжения от 24 до 230 В перем./пост. тока
- Входное напряжение от 5 В пост. тока до 230 В перем./пост. тока с цветовой маркировкой: перем. ток: красный, пост. ток: синий, перем./пост. ток: белый
- Высококачественная конструкция без острых кромок для безопасной установки
- Разделительные пластины для оптического разделения и усиления изоляции

### Основные данные для заказа

Тип	TRP 230VAC RC 2CO EMPTY	Версия	
Заказ №	<a href="#">2681190000</a>	TERMSERIES, Разъем реле, Количество контактов: 2,	
GTIN (EAN)	4050118695441	Переключающий контакт, Номинальное напряжение: 230 В AC ±	
Кол.	10 ST	10 %, Ток: 10 А, PUSH IN	

### Винтовое соединение

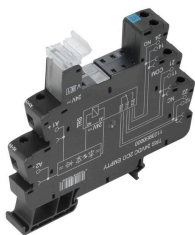

Пустые разъемы TERMSERIES со следующими характеристиками:

- 2 перекл. контакта
- Специальный вход для разного напряжения от 24 до 230 В перем./пост. тока
- Входное напряжение от 5 В пост. тока до 230 В перем./пост. тока с цветовой маркировкой: перем. ток: красный, пост. ток: синий, перем./пост. ток: белый
- Высококачественная конструкция без острых кромок для безопасной установки
- Разделительные пластины для оптического разделения и усиления изоляции

### Основные данные для заказа

Тип	TRS 230VUC RC 2CO EMPTY	Версия	
Заказ №	<a href="#">1124030000</a>	TERMSERIES, Разъем реле, Количество контактов: 2,	
GTIN (EAN)	4032248906222	Переключающий контакт, Номинальное напряжение: 230 В UC	
Кол.	10 ST	±10%, Ток: 10 А, Винтовое соединение	

## RCL424110

**Weidmüller Interface GmbH & Co. KG**  
Klingenbergstraße 26  
D-32758 Detmold  
Germany

www.weidmueller.com

## Аксессуары

### Пружинное соединение

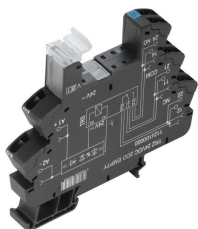

Пустые разъемы TERMSERIES со следующими характеристиками:

- 2 перекл. контакта
- Специальный вход для разного напряжения от 24 до 230 В перем./пост. тока
- Входное напряжение от 5 В пост. тока до 230 В перем./пост. тока с цветовой маркировкой: перем. ток: красный, пост. ток: синий, перем./пост. ток: белый
- Высококачественная конструкция без острых кромок для безопасной установки
- Разделительные пластины для оптического разделения и усиления изоляции

### Основные данные для заказа

Тип	TRZ 230VUC 2CO EMPTY	Версия	
Заказ №	<a href="#">1124150000</a>	TERMSERIES, Разъем реле, Количество контактов: 2,	
GTIN (EAN)	4032248905867	Переключающий контакт, Номинальное напряжение: 230 В UC	
Кол.	10 ST	±10%, Ток: 10 А, Пружинное соединение	

### Соединение PUSH IN

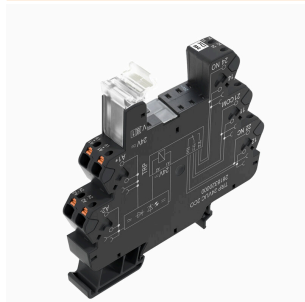

Пустые разъемы TERMSERIES со следующими характеристиками:

- 2 перекл. контакта
- Специальный вход для разного напряжения от 24 до 230 В перем./пост. тока
- Входное напряжение от 5 В пост. тока до 230 В перем./пост. тока с цветовой маркировкой: перем. ток: красный, пост. ток: синий, перем./пост. ток: белый
- Высококачественная конструкция без острых кромок для безопасной установки
- Разделительные пластины для оптического разделения и усиления изоляции

### Основные данные для заказа

Тип	TRP 230VUC 2CO EMPTY	Версия	
Заказ №	<a href="#">2681020000</a>	TERMSERIES, Разъем реле, Количество контактов: 2,	
GTIN (EAN)	4050118695427	Переключающий контакт, Номинальное напряжение: 230 В UC	
Кол.	10 ST	±10%, Ток: 10 А, PUSH IN	

## RCL424110

**Weidmüller Interface GmbH & Co. KG**

Klingenbergstraße 26

D-32758 Detmold

Germany

www.weidmueller.com

## Аксессуары

### Винтовое соединение

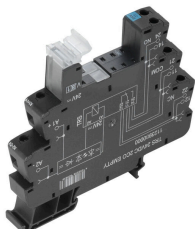

Пустые разъемы TERMSERIES со следующими характеристиками:

- 2 перекл. контакта
- Специальный вход для разного напряжения от 24 до 230 В перем./пост. тока
- Входное напряжение от 5 В пост. тока до 230 В перем./пост. тока с цветовой маркировкой: перем. ток: красный, пост. ток: синий, перем./пост. ток: белый
- Высококачественная конструкция без острых кромок для безопасной установки
- Разделительные пластины для оптического разделения и усиления изоляции

### Основные данные для заказа

Тип	TRS 120VAC RC 2CO EMPTY	Версия	
Заказ №	<a href="#">1124040000</a>	TERMSERIES, Разъем реле, Количество контактов: 2,	
GTIN (EAN)	4032248906178	Переключающий контакт, Номинальное напряжение: 120 В AC ±	
Кол.	10 ST	10 %, Ток: 10 А, Винтовое соединение	

### Пружинное соединение

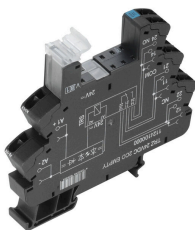

Пустые разъемы TERMSERIES со следующими характеристиками:

- 2 перекл. контакта
- Специальный вход для разного напряжения от 24 до 230 В перем./пост. тока
- Входное напряжение от 5 В пост. тока до 230 В перем./пост. тока с цветовой маркировкой: перем. ток: красный, пост. ток: синий, перем./пост. ток: белый
- Высококачественная конструкция без острых кромок для безопасной установки
- Разделительные пластины для оптического разделения и усиления изоляции

### Основные данные для заказа

Тип	TRZ 120VAC RC 2CO EMPTY	Версия	
Заказ №	<a href="#">1124170000</a>	TERMSERIES, Разъем реле, Количество контактов: 2,	
GTIN (EAN)	4032248905904	Переключающий контакт, Номинальное напряжение: 120 В AC ±	
Кол.	10 ST	10 %, Ток: 10 А, Пружинное соединение	

## RCL424110

**Weidmüller Interface GmbH & Co. KG**

Klingenbergstraße 26

D-32758 Detmold

Germany

www.weidmueller.com

## Аксессуары

### Соединение PUSH IN

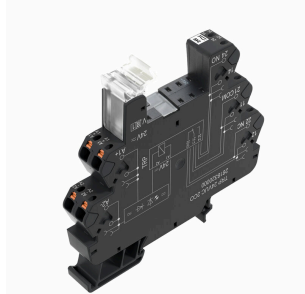

Пустые разъемы TERMSERIES со следующими характеристиками:

- 2 перекл. контакта
- Специальный вход для разного напряжения от 24 до 230 В перем./пост. тока
- Входное напряжение от 5 В пост. тока до 230 В перем./пост. тока с цветовой маркировкой: перем. ток: красный, пост. ток: синий, перем./пост. ток: белый
- Высококачественная конструкция без острых кромок для безопасной установки
- Разделительные пластины для оптического разделения и усиления изоляции

### Основные данные для заказа

Тип	TRP 120VAC RC 2CO EMPTY	Версия	
Заказ №	<a href="#">2681030000</a>	TERMSERIES, Разъем реле, Количество контактов: 2,	
GTIN (EAN)	4050118695434	Переключающий контакт, Номинальное напряжение: 120 В AC ±	
Кол.	10 ST	10 %, Ток: 10 А, PUSH IN	

### Винтовое соединение

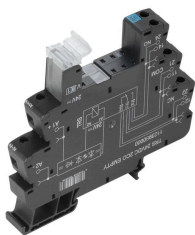

Пустые разъемы TERMSERIES со следующими характеристиками:

- 2 перекл. контакта
- Специальный вход для разного напряжения от 24 до 230 В перем./пост. тока
- Входное напряжение от 5 В пост. тока до 230 В перем./пост. тока с цветовой маркировкой: перем. ток: красный, пост. ток: синий, перем./пост. ток: белый
- Высококачественная конструкция без острых кромок для безопасной установки
- Разделительные пластины для оптического разделения и усиления изоляции

### Основные данные для заказа

Тип	TRS 120VUC RC 2CO EMPTY	Версия	
Заказ №	<a href="#">1124020000</a>	TERMSERIES, Разъем реле, Количество контактов: 2,	
GTIN (EAN)	4032248905812	Переключающий контакт, Номинальное напряжение: 120 V UC	
Кол.	10 ST	±10 %, Ток: 10 А, Винтовое соединение	

## RCL424110

**Weidmüller Interface GmbH & Co. KG**  
 Klingenbergstraße 26  
 D-32758 Detmold  
 Germany

www.weidmueller.com

## Аксессуары

### Пружинное соединение

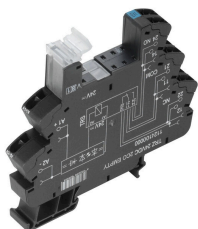

Пустые разъемы TERMSERIES со следующими характеристиками:

- 2 перекл. контакта
- Специальный вход для разного напряжения от 24 до 230 В перем./пост. тока
- Входное напряжение от 5 В пост. тока до 230 В перем./пост. тока с цветовой маркировкой: перем. ток: красный, пост. ток: синий, перем./пост. ток: белый
- Высококачественная конструкция без острых кромок для безопасной установки
- Разделительные пластины для оптического разделения и усиления изоляции

### Основные данные для заказа

Тип	TRZ 120VUC 2CO EMPTY	Версия	
Заказ №	<a href="#">1124140000</a>	TERMSERIES, Разъем реле, Количество контактов: 2,	
GTIN (EAN)	4032248905928	Переключающий контакт, Номинальное напряжение: 120 V UC	
Кол.	10 ST	±10 %, Ток: 10 А, Пружинное соединение	

### Соединение PUSH IN

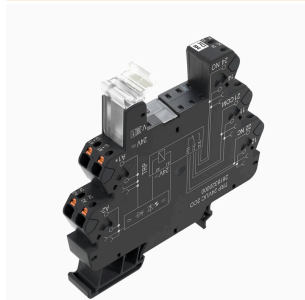

Пустые разъемы TERMSERIES со следующими характеристиками:

- 2 перекл. контакта
- Специальный вход для разного напряжения от 24 до 230 В перем./пост. тока
- Входное напряжение от 5 В пост. тока до 230 В перем./пост. тока с цветовой маркировкой: перем. ток: красный, пост. ток: синий, перем./пост. ток: белый
- Высококачественная конструкция без острых кромок для безопасной установки
- Разделительные пластины для оптического разделения и усиления изоляции

### Основные данные для заказа

Тип	TRP 120VUC 2CO EMPTY	Версия	
Заказ №	<a href="#">2681010000</a>	TERMSERIES, Разъем реле, Количество контактов: 2,	
GTIN (EAN)	4050118695410	Переключающий контакт, Номинальное напряжение: 120 V UC	
Кол.	10 ST	±10 %, Ток: 10 А, PUSH IN	

## RCL424110

**Weidmüller Interface GmbH & Co. KG**

Klingenbergstraße 26  
D-32758 Detmold  
Germany

www.weidmueller.com

## Сопрягаемые детали

### Винтовое соединение

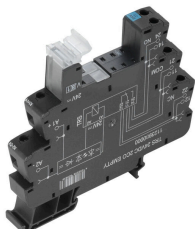

Пустые разъемы TERMSERIES со следующими характеристиками:

- 2 перекл. контакта
- Специальный вход для разного напряжения от 24 до 230 В перем./пост. тока
- Входное напряжение от 5 В пост. тока до 230 В перем./пост. тока с цветовой маркировкой: перем. ток: красный, пост. ток: синий, перем./пост. ток: белый
- Высококачественная конструкция без острых кромок для безопасной установки
- Разделительные пластины для оптического разделения и усиления изоляции

### Основные данные для заказа

Тип	TRS 230VUC 2CO EMPTY	Версия
Заказ №	<a href="#">1124030000</a>	TERMSERIES, Разъем реле, Количество контактов: 2,
GTIN (EAN)	4032248906222	Переключающий контакт, Номинальное напряжение: 230 В UC
Кол.	10 ST	±10%, Ток: 10 А, Винтовое соединение
Тип	TRS 230VAC RC 2CO EMPTY	Версия
Заказ №	<a href="#">1124050000</a>	TERMSERIES, Разъем реле, Количество контактов: 2,
GTIN (EAN)	4032248905874	Переключающий контакт, Номинальное напряжение: 230 В AC ±
Кол.	10 ST	10 %, Ток: 10 А, Винтовое соединение
Тип	TRS 120VUC 2CO EMPTY	Версия
Заказ №	<a href="#">1124020000</a>	TERMSERIES, Разъем реле, Количество контактов: 2,
GTIN (EAN)	4032248905812	Переключающий контакт, Номинальное напряжение: 120 В UC
Кол.	10 ST	±10 %, Ток: 10 А, Винтовое соединение
Тип	TRS 120VAC RC 2CO EMPTY	Версия
Заказ №	<a href="#">1124040000</a>	TERMSERIES, Разъем реле, Количество контактов: 2,
GTIN (EAN)	4032248906178	Переключающий контакт, Номинальное напряжение: 120 В AC ±
Кол.	10 ST	10 %, Ток: 10 А, Винтовое соединение

### Пружинное соединение

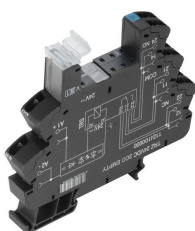

Пустые разъемы TERMSERIES со следующими характеристиками:

- 2 перекл. контакта
- Специальный вход для разного напряжения от 24 до 230 В перем./пост. тока
- Входное напряжение от 5 В пост. тока до 230 В перем./пост. тока с цветовой маркировкой: перем. ток: красный, пост. ток: синий, перем./пост. ток: белый
- Высококачественная конструкция без острых кромок для безопасной установки
- Разделительные пластины для оптического разделения и усиления изоляции

### Основные данные для заказа

Тип	TRZ 120VAC RC 2CO EMPTY	Версия
Заказ №	<a href="#">1124170000</a>	TERMSERIES, Разъем реле, Количество контактов: 2,
GTIN (EAN)	4032248905904	Переключающий контакт, Номинальное напряжение: 120 В AC ±
Кол.	10 ST	10 %, Ток: 10 А, Пружинное соединение

## RCL424110

**Weidmüller Interface GmbH & Co. KG**

Klingenbergstraße 26  
D-32758 Detmold  
Germany

www.weidmueller.com

## Сопрягаемые детали

Тип	TRZ 120VUC 2CO EMPTY	Версия
Заказ №	<a href="#">1124140000</a>	TERMSERIES, Разъем реле, Количество контактов: 2,
GTIN (EAN)	4032248905928	Переключающий контакт, Номинальное напряжение: 120 V UC
Кол.	10 ST	±10 %, Ток: 10 А, Пружинное соединение
Тип	TRZ 230VUC 2CO EMPTY	Версия
Заказ №	<a href="#">1124150000</a>	TERMSERIES, Разъем реле, Количество контактов: 2,
GTIN (EAN)	4032248905867	Переключающий контакт, Номинальное напряжение: 230 В UC
Кол.	10 ST	±10%, Ток: 10 А, Пружинное соединение
Тип	TRZ 230VAC RC 2CO EMPTY	Версия
Заказ №	<a href="#">1124180000</a>	TERMSERIES, Разъем реле, Количество контактов: 2,
GTIN (EAN)	4032248906017	Переключающий контакт, Номинальное напряжение: 230 В AC ±
Кол.	10 ST	10 %, Ток: 10 А, Пружинное соединение

## Соединение PUSH IN

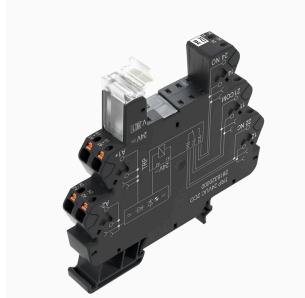

Пустые разъемы TERMSERIES со следующими характеристиками:

- 2 перекл. контакта
- Специальный вход для разного напряжения от 24 до 230 В перем./пост. тока
- Входное напряжение от 5 В пост. тока до 230 В перем./пост. тока с цветовой маркировкой: перем. ток: красный, пост. ток: синий, перем./пост. ток: белый
- Высококачественная конструкция без острых кромок для безопасной установки
- Разделительные пластины для оптического разделения и усиления изоляции

## Основные данные для заказа

Тип	TRP 230VUC 2CO EMPTY	Версия
Заказ №	<a href="#">2681020000</a>	TERMSERIES, Разъем реле, Количество контактов: 2,
GTIN (EAN)	4050118695427	Переключающий контакт, Номинальное напряжение: 230 В UC
Кол.	10 ST	±10%, Ток: 10 А, PUSH IN
Тип	TRP 230VAC RC 2CO EMPTY	Версия
Заказ №	<a href="#">2681190000</a>	TERMSERIES, Разъем реле, Количество контактов: 2,
GTIN (EAN)	4050118695441	Переключающий контакт, Номинальное напряжение: 230 В AC ±
Кол.	10 ST	10 %, Ток: 10 А, PUSH IN
Тип	TRP 120VUC 2CO EMPTY	Версия
Заказ №	<a href="#">2681010000</a>	TERMSERIES, Разъем реле, Количество контактов: 2,
GTIN (EAN)	4050118695410	Переключающий контакт, Номинальное напряжение: 120 V UC
Кол.	10 ST	±10 %, Ток: 10 А, PUSH IN
Тип	TRP 120VAC RC 2CO EMPTY	Версия
Заказ №	<a href="#">2681030000</a>	TERMSERIES, Разъем реле, Количество контактов: 2,
GTIN (EAN)	4050118695434	Переключающий контакт, Номинальное напряжение: 120 В AC ±
Кол.	10 ST	10 %, Ток: 10 А, PUSH IN