

**SAI-08D-VPPP-5A-M120-OL2-EX**

**Weidmüller Interface GmbH & Co. KG**  
Klingenbergstraße 26  
D-32758 Detmold  
Germany

[www.weidmueller.com](http://www.weidmueller.com)



Пассивные концентраторы M12 доступны во всех возможных формах и исполнениях. Более того, некоторые специальные версии, например концентраторы SAI EX для взрывоопасных зон или эргономичный M8, поставляются исключительно компанией Weidmüller. Эти инновационные изделия защищены многочисленными авторскими свидетельствами.

**Основные данные для заказа**

Версия	Вариант с крышкой Ex, M12, 30 V, A-кодировка, LED: Нет, Светодиод пускового устройства: Нет, Тип подключения: PNP
Заказ №	<a href="#">2902930000</a>
Тип	SAI-08D-VPPP-5A-M120-OL2-EX
GTIN (EAN)	4099986005532
Кол.	1 Штука

## SAI-08D-VP-5A-M120-OL2-EX

Weidmüller Interface GmbH & Co. KG  
Klingenbergstraße 26  
D-32758 Detmold  
Germany

www.weidmueller.com

## Technical data

## Сертификаты

Допуски к эксплуатации



## Размеры и массы

Глубина	60 mm	Глубина (дюймов)	2.3622 inch
Высота	41.5 mm	Высота (в дюймах)	1.6339 inch
Длина	152 mm	Длина (в дюймах)	5.9842 inch
Масса нетто	250 g		

## Температуры

Рабочая температура -40 - 60°C

## Экологическое соответствие изделия

Состояние соответствия RoHS Соответствует без исключения  
REACH SVHC Нет SVHC выше 0,1 wt%

## Данные о материалах

Материал O-Ring	FKM	Основной материал корпуса	Pocan
Цвет корпуса	черный (аналогично RAL 9005)	Материал уплотнения крышки	Пенополиуретан
Винтовое гнездо	CuZn, никелирование	Материал контакта	CuZn
Поверхность контакта	позолоченный	Материал контактодержателя	PBT (UL 94 V0)
Материал кабельного ввода	Пластмасса		

## Данные соединений

Метод проводного соединения	PUSH IN	Кабельный ввод	M 20
Диапазон зажима, мин.	0.14 mm <sup>2</sup>	Диапазон зажима, макс.	1.5 mm <sup>2</sup>
Поперечное сечение подключаемого провода AWG, мин.	AWG 26	Поперечное сечение подключаемого провода AWG, макс.	AWG 16
Одножильный, мин. H05(07) V-U	0.14 mm <sup>2</sup>	Одножильный, макс. H05(07) V-U	1.5 mm <sup>2</sup>
Гибкий, мин. H05(07) V-K	0.14 mm <sup>2</sup>	Гибкий, макс. H05(07) V-K	1.5 mm <sup>2</sup>
С наконечником DIN 46 228/4, мин.	0.28 mm <sup>2</sup>	С наконечником DIN 46 228/4, макс.	1 mm <sup>2</sup>
с обжимной втулкой для фиксации концов проводов, DIN 46228 часть 1, мин.	0.25 mm <sup>2</sup>	С кабельным наконечником согласно DIN 46 228/1, макс.	1 mm <sup>2</sup>
Отвод концентратора	Вариант с крышкой Ex		

## Общие технические данные

Вид защиты	IP66, IP67	Категория перенапряжения	III
Кодировка подключаемого пульта	A-кодировка	Количество полюсов	5
Количество контактных гнезд	8	Соединительная резьба	M12
Степень загрязнения	3	Характеристики пожаростойкости	V-0
Циклы коммутации	≤ 50	LED	Нет
Светодиод пускового устройства	Нет		

## SAI-08D-VPPP-5A-M120-OL2-EX

Weidmüller Interface GmbH & Co. KG  
 Klingenbergstraße 26  
 D-32758 Detmold  
 Germany

www.weidmueller.com

## Technical data

## Данные об эл. характеристиках

Номинальное напряжение, мин.	0 V	Номинальное напряжение, макс.	30 V
Макс. допустимая токовая нагрузка на слот	0.8 A	Суммарный ток	0.8 A
Ток на сигнал	0.8 A		

## Важное примечание

Сведения об изделии	В комплект поставки входит: <ul style="list-style-type: none"> <li>• 2 защитных колпачка M12</li> <li>• 1 кабельный ввод M20 x 1,5</li> <li>• 1 маркер устройства MultiCard ESG 9/20</li> </ul>
---------------------	---

## Классификации

ETIM 8.0	EC003558	ETIM 9.0	EC003558
ETIM 10.0	EC003558	ECLASS 14.0	27-44-01-11
ECLASS 15.0	27-44-01-11		

SAI-08D-VPPP-5A-M120-OL2-EX

Weidmüller Interface GmbH & Co. KG  
 Klingenbergstraße 26  
 D-32758 Detmold  
 Germany

www.weidmueller.com

Drawings

Подобно иллюстрации



Подобно иллюстрации



Miscellaneous



Габаритный чертеж



Схема соединений



## SAI-08D-VPPP-5A-M120-OL2-EX

Weidmüller Interface GmbH & Co. KG  
Klingenbergstraße 26  
D-32758 Detmold  
Germany

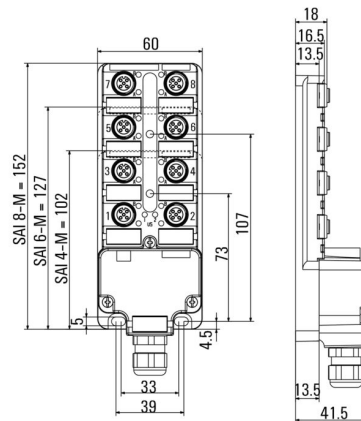
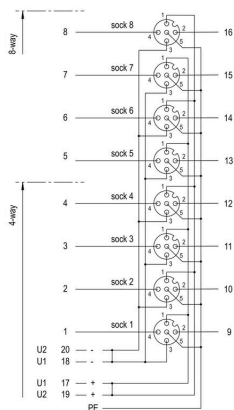
[www.weidmueller.com](http://www.weidmueller.com)

## Accessories

## Принадлежности

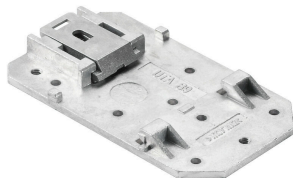

Пассивные концентраторы M12 доступны во всех возможных формах и исполнениях. Более того, некоторые специальные версии, например концентраторы SAI EX для взрывоопасных зон или эргономичный M8, поставляются исключительно компанией Weidmüller. Эти инновационные изделия защищены многочисленными авторскими свидетельствами.

## Основные данные для заказа

Тип	SAI-TS35 MF	Версия	
Заказ №	<a href="#">1917400000</a>		
GTIN (EAN)	4032248551330		
Кол.	1 ST		

## M12



Защитные колпачки предохраняют незащищенные вставные устройства от внешних воздействий.

## Основные данные для заказа

Тип	SAI-SK-M12-UNI 2029	Версия	
Заказ №	<a href="#">2330260000</a>	Защитные модули, Защитный колпачок	
GTIN (EAN)	4032248592067		
Кол.	20 ST		

## SAI-08D-VPPP-5A-M120-OL2-EX

Weidmüller Interface GmbH & Co. KG  
Klingenbergstraße 26  
D-32758 Detmold  
Germany

www.weidmueller.com

## Accessories

## Чистый



ESG представляет собой проверенный на практике маркировочный элемент формата MultiCard для множества популярных электрических устройств. Результатом является высококачественная маркировка устройств с высокой контрастностью.

Доступны элементы различного типа для устройств таких производителей, как Siemens, ABB, Beckhoff и т. д.

Коротко о преимуществах:

- Универсальность применения: самоклеящиеся или фиксируемые шильдики в зависимости от типа.
- Для оборудования, установленного в ряд (например, автоматы защиты цепи), предлагаются маркировочные элементы ESG, фиксируемые на рейках для шильдиков.
- Индивидуальная печать уровня качества лазерных принтеров в соответствии со спецификациями.

Для заказной печати: Используя программное обеспечение M-Print PRO или M-Print PRO Online (работает без установки), подготовьте и отправьте нам файл, содержащий ваши технические условия маркировки.

## Основные данные для заказа

Тип	ESG 9/20 MC NE WS	Версия
Заказ №	<a href="#">1609940000</a>	ESG, Маркировочные элементы для устройств x 20 мм, PA 66,
GTIN (EAN)	4008 190203528	Цветовой код: белый, втычной
Кол.	200 ST	

## Инструмент для кабельных вводов Screwty® с функцией контроля момента затяжки



Идеальный инструмент для любой области применения Screwty® — представляет собой идеальный универсальный инструмент для затяжки всех распространенных кабелей датчиков и исполнительных устройств. С помощью Screwty® можно получить доступ даже к труднодоступным цилиндрическим штекерам. Разъемы затягиваются и ослабляются простым вращательным движением без необходимости приложения чрезмерных усилий. Screwty® — это уникальное и глобальное решение, поскольку оно подходит для большинства (более 90 %) кабелей и штекеров других производителей. Screwty® состоит из рукоятки с обычным держателем на 1/4 дюйма. Поэтому его можно использовать для всех типоразмеров: для цилиндрических вставных разъемов M12 и M8, для штекеров и гнезд M12F и M8F (для сборки заказчиком), а также для всех штекеров и гнезд M23.

## Основные данные для заказа

Тип	SCREWTY SET -DM	Версия
Заказ №	<a href="#">1920000000</a>	Cable gland tool for M8, M12 lines and connectors
GTIN (EAN)	4032248436859	
Кол.	1 ST	

## SAI-08D-VP-5A-M120-OL2-EX

Weidmüller Interface GmbH & Co. KG  
Klingenbergstraße 26  
D-32758 Detmold  
Germany

www.weidmueller.com

## Accessories

## 5-контактный, с А-кодировкой

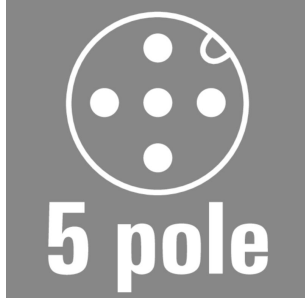

Провода датчиков для использования в зонах, содержащих потенциально взрывоопасные атмосферы, с искробезопасными электрическими цепями. Дополнительную информацию см. в заявлении производителя в разделе «Загрузки» для продукта

## Основные данные для заказа

Тип	SAIL-M12G-5-5.OUBL	Версия
Заказ №	<a href="#">3107980500</a>	Концентратор сигналов, контрольная линия, Один конец без разъема, M12, Количество контактов : 5, 5 m, Вилка, прямая,
GTIN (EAN)	4099987808064	Экранированный: Нет, LED: Нет, Материал оболочки: Полиуретан,
Кол.	1 ST	Галогены: Нет
Тип	SAIL-M12BG-5-5.OUBL	Версия
Заказ №	<a href="#">3107970500</a>	Концентратор сигналов, контрольная линия, Один конец без разъема, M12, Количество контактов : 5, 5 m, Гнездо, прямое,
GTIN (EAN)	4099987803854	Экранированный: Нет, LED: Нет, Материал оболочки: Полиуретан,
Кол.	1 ST	Галогены: Нет
Тип	SAIL-M12W-5-5.OUBL	Версия
Заказ №	<a href="#">3107990500</a>	Концентратор сигналов, контрольная линия, Один конец без разъема, M12, Количество контактов : 5, 5 m, штекер, 90°,
GTIN (EAN)	4099987808101	Экранированный: Нет, LED: Нет, Материал оболочки: Полиуретан,
Кол.	1 ST	Галогены: Нет
Тип	SAIL-M12GM12G-5-5.OUBL	Версия
Заказ №	<a href="#">2955210500</a>	Концентратор сигналов, контрольная линия, Соединительная линия, M12, Количество контактов : 5, 5 m, Вилка, прямая - Гнездо,
GTIN (EAN)	4099987808293	прямое, Экранированный: Нет, LED: Нет, Материал оболочки:
Кол.	1 ST	Полиуретан, Галогены: Нет

## 2-контактный, с А-кодировкой

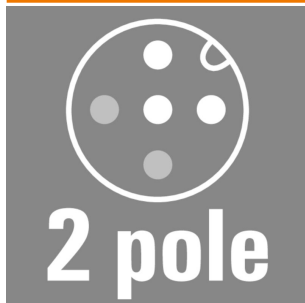

Провода датчиков для использования в зонах, содержащих потенциально взрывоопасные атмосферы, с искробезопасными электрическими цепями. Дополнительную информацию см. в заявлении производителя в разделе «Загрузки» для продукта

## Основные данные для заказа

Тип	SAIL-M12G-2SD5.OUBL	Версия
Заказ №	<a href="#">3108010500</a>	Концентратор сигналов, контрольная линия, Один конец без разъема, M12, Количество контактов : 2, 5 m, Вилка, прямая,
GTIN (EAN)	4099987813273	Экранированный: Да, LED: Нет, Материал оболочки: Полиуретан,
Кол.	1 ST	Галогены: Нет

## SAI-08D-VP-5A-M120-OL2-EX

Weidmüller Interface GmbH & Co. KG  
Klingenbergstraße 26  
D-32758 Detmold  
Germany

www.weidmueller.com

## Accessories

## 4-контактный, с А-кодировкой

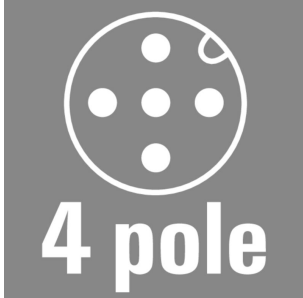

Провода датчиков для использования в зонах, содержащих потенциально взрывоопасные атмосферы, с искробезопасными электрическими цепями. Дополнительную информацию см. в заявлении производителя в разделе «Загрузки» для продукта

## Основные данные для заказа

Тип	SAIL-M12G-4SD5.0UBL	Версия	
Заказ №	<a href="#">3108030500</a>	Концентратор сигналов, контрольная линия, Один конец без	
GTIN (EAN)	4099987834346	разъема, M12, Количество контактов : 4, 5 m, Вилка, прямая,	
Кол.	1 ST	Экранированный: Да, LED: Нет, Материал оболочки: Полиуретан,	
		Галогены: Нет	

## 2-контактный, с А-кодировкой

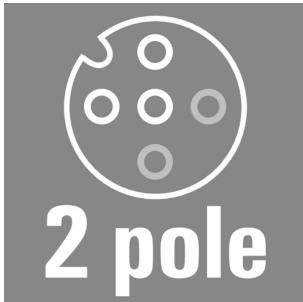

Провода датчиков для использования в зонах, содержащих потенциально взрывоопасные атмосферы, с искробезопасными электрическими цепями. Дополнительную информацию см. в заявлении производителя в разделе «Загрузки» для продукта

## Основные данные для заказа

Тип	SAIL-M12BG-2SD5.0UBL	Версия	
Заказ №	<a href="#">3108000500</a>	Концентратор сигналов, контрольная линия, Один конец без	
GTIN (EAN)	4099987808507	разъема, M12, Количество контактов : 2, 5 m, Гнездо, прямое,	
Кол.	1 ST	Экранированный: Да, LED: Нет, Материал оболочки: Полиуретан,	
		Галогены: Нет	

## 4-контактный, с А-кодировкой

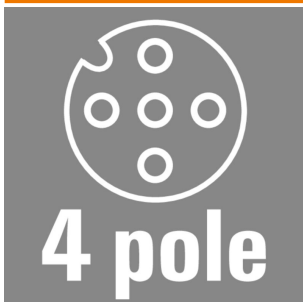

Провода датчиков для использования в зонах, содержащих потенциально взрывоопасные атмосферы, с искробезопасными электрическими цепями. Дополнительную информацию см. в заявлении производителя в разделе «Загрузки» для продукта

## SAI-08D-VP-5A-M120-OL2-EX

Weidmüller Interface GmbH & Co. KG  
Klingenbergstraße 26  
D-32758 Detmold  
Germany

www.weidmueller.com

## Accessories

## Основные данные для заказа

Тип	SAIL-M12BG-4SD5.0UBL	Версия
Заказ №	<a href="#">3106100500</a>	Концентратор сигналов, контрольная линия, Один конец без
GTIN (EAN)	4099987175678	разъема, M12, Количество контактов : 4, 5 м, Гнездо, прямое,
Кол.	1 ST	Экранированный: Да, LED: Нет, Материал оболочки: Полиуретан, Галогены: Нет

## 2-контактный, с А-кодировкой

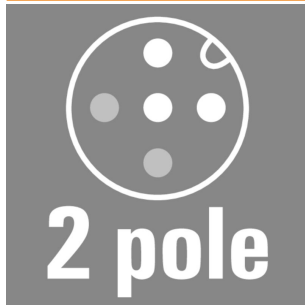

Провода датчиков для использования в зонах, содержащих потенциально взрывоопасные атмосферы, с искробезопасными электрическими цепями. Дополнительную информацию см. в заявлении производителя в разделе «Загрузки» для продукта

## Основные данные для заказа

Тип	SAIL-M12W-2SD5.0UBL	Версия
Заказ №	<a href="#">3108020500</a>	Концентратор сигналов, контрольная линия, Один конец без
GTIN (EAN)	4099987814584	разъема, M12, Количество контактов : 2, 5 м, штекер, 90°,
Кол.	1 ST	Экранированный: Да, LED: Нет, Материал оболочки: Полиуретан, Галогены: Нет

## 4-контактный, с А-кодировкой

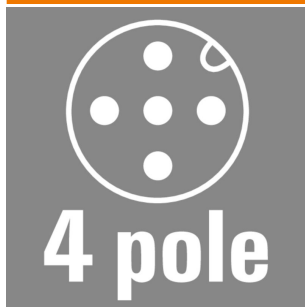

Провода датчиков для использования в зонах, содержащих потенциально взрывоопасные атмосферы, с искробезопасными электрическими цепями. Дополнительную информацию см. в заявлении производителя в разделе «Загрузки» для продукта

## Основные данные для заказа

Тип	SAIL-M12W-4SD5.0UBL	Версия
Заказ №	<a href="#">3108040500</a>	Концентратор сигналов, контрольная линия, Один конец без
GTIN (EAN)	4099987835138	разъема, M12, Количество контактов : 4, 5 м, штекер, 90°,
Кол.	1 ST	Экранированный: Да, LED: Нет, Материал оболочки: Полиуретан, Галогены: Нет

## SAI-08D-VPPP-5A-M120-OL2-EX

Weidmüller Interface GmbH & Co. KG  
Klingenbergstraße 26  
D-32758 Detmold  
Germany

www.weidmueller.com

## Accessories

## 2-контактный, с А-кодировкой

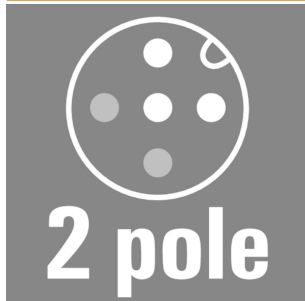

Провода датчиков для использования в зонах, содержащих потенциально взрывоопасные атмосферы, с искробезопасными электрическими цепями. Дополнительную информацию см. в заявлении производителя в разделе «Загрузки» для продукта

## Основные данные для заказа

Тип	SAIL-M12GM12G-2SD5.0UBL	Версия	
Заказ №	<a href="#">2993610500</a>	Концентратор сигналов, контрольная линия, Соединительная линия, М12, Количество контактов : 2, 5 т, Вилка, прямая - Гнездо,	
GTIN (EAN)	4099987814881	прямое, Экранированный: Да, LED: Нет, Материал оболочки:	
Кол.	1 ST	Полиуретан, Галогены: Нет	

## 4-контактный, с А-кодировкой



Провода датчиков для использования в зонах, содержащих потенциально взрывоопасные атмосферы, с искробезопасными электрическими цепями. Дополнительную информацию см. в заявлении производителя в разделе «Загрузки» для продукта

## Основные данные для заказа

Тип	SAIL-M12GM12G-4SD5.0UBL	Версия	
Заказ №	<a href="#">2955220500</a>	Концентратор сигналов, контрольная линия, Соединительная линия, М12, Количество контактов : 4, 5 т, Вилка, прямая - Гнездо,	
GTIN (EAN)	4099987836265	прямое, Экранированный: Да, LED: Нет, Материал оболочки:	
Кол.	1 ST	Полиуретан, Галогены: Нет	