

## AIO21 1.5 SI DL

**Weidmüller Interface GmbH & Co. KG**

Klingenbergstraße 26

D-32758 Detmold

Germany

[www.weidmueller.com](http://www.weidmueller.com)

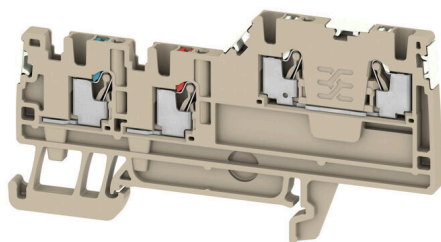

Современный уровень автоматизации создает условия для появления все большего количества датчиков, отслеживающих технологический процесс. Это увеличивает количество сигналов, которые нужно объединять и организовать. Учитывая ограниченное пространство шкафа, это может стать реальной проблемой. Наши клеммы для датчиков/актуаторов (AIO) специально разработаны для использования в сигнальных цепях и соответствуют требованиям, которые предъявляются к автоматизации сегодня и будут актуальны в будущем. Воспользуйтесь специально разработанными, по-настоящему компактными решениями для структурированного монтажа сигналов к исполнительному устройству и приводу с входными и выходными модулями от программируемого логического контроллера (ПЛК).

### Основные данные для заказа

Версия	Клемма пускового устройства, исполнительного устройства, PUSH IN, 1.5 mm <sup>2</sup> , 250 V, 13.5 A, Темно-бежевый
Заказ №	<a href="#">2675580000</a>
Тип	AIO21 1.5 SI DL
GTIN (EAN)	4050118716313
Кол.	100 Штука

**Технические данные**

**Сертификаты**

Допуски к эксплуатации



ROHS Соответствовать

UL File Number Search [Сайт UL](#)

Сертификат № (cURus) E60693

**Размеры и массы**

Глубина	42 mm	Глубина (дюймов)	1.6535 inch
Глубина с DIN-рейкой	43 mm	Высота	80 mm
Высота (в дюймах)	3.1496 inch	Ширина	3.5 mm
Ширина (в дюймах)	0.1378 inch	Масса нетто	6.94 g

**Температуры**

Температура хранения	-25 °C...55 °C	Температура окружающей среды	-5 °C...40 °C
Температура при длительном использовании, мин.	-60 °C	Температура при длительном использовании, макс.	130 °C

**Экологическое соответствие изделия**

Состояние соответствия RoHS	Соответствует без исключения
REACH SVHC	Нет SVHC выше 0,1 wt%

**Расчетные данные согласно UL**

Разм. провода Заводская электропроводка, макс. (cURus)	14 AWG	Напряжение, класс D (cURus)	150 V
Сертификат № (cURus)	E60693	Разм. провода Электропроводка полевого уровня, мин. (cURus)	26 AWG
Разм. провода Заводская электропроводка, мин. (cURus)	26 AWG	Ток, класс D (cURus)	13 A
Разм. провода Электропроводка полевого уровня, макс. (cURus)	14 AWG		

**Номинальные характеристики IECEx/ATEX**

Сертификат № (ATEX)	TUEV17ATEX8031U	Сертификат № (IECEx)	IECExTUR17.0016U
Макс. напряжение (ATEX)	220 V	Ток (ATEX)	12 A
Поперечное сечение провода, макс. (ATEX)	1.5 mm <sup>2</sup>	Макс. напряжение (IECEx)	220 V
Ток (IECEx)	12 A	Поперечное сечение провода, макс. (IECEx)	1.5 mm <sup>2</sup>

**Дополнительные технические данные**

Открытые страницы	справа	Проверенное на взрывозащищенность	Да
Вид монтажа	TS 35	исполнение	

## AIO21 1.5 SI DL

**Weidmüller Interface GmbH & Co. KG**

Klingenbergstraße 26  
D-32758 Detmold  
Germany

www.weidmueller.com

## Технические данные

### Общие сведения

Поперечное сечение подключаемого провода AWG, макс.	AWG 14	Поперечное сечение подключаемого провода AWG, мин.	AWG 26
Нормы	По стандарту IEC 60947-7-1	Укомплектованная монтажная рейка	TS 35

### Параметры системы

Требуется концевая пластина	Да	Количество независимых точек подключения	3
Количество уровней	2	Количество контактных гнезд на уровень	2
Уровни с внутр. перемычками	Нет	Соединение PE	Нет
Укомплектованная монтажная рейка	TS 35		

### Расчетные данные

Расчетное сечение	1.5 mm <sup>2</sup>	Номинальное напряжение	250 V
Номинальное напряжение пост. тока	250 V	Номинальный ток	13.5 A
Ток при макс. проводнике	13.5 A	Нормы	По стандарту IEC 60947-7-1
Объемное сопротивление по стандарту IEC 60947-7-x	1.83 mΩ	Номинальное импульсное напряжение	4 кВ
Потери мощности по стандарту IEC 60947-7-x	0.56 W	Категория перенапряжения	III
Степень загрязнения	3		

### Характеристики материала

Основной материал	Материал Wemid	Цветовой код	Темно-бежевый
Класс пожаростойкости UL 94	V-0		

### Зажимаемые провода (расчетное соединение)

Калибровая пробка согласно 60 947-1 A1

Поперечное сечение подключаемого провода AWG, макс.	AWG 14
Направление соединения	сверху
Длина зачистки изоляции	8 mm
Вид соединения 2	PUSH IN
Вид соединения	PUSH IN
Количество соединений	4
Диапазон зажима, макс.	1.5 mm <sup>2</sup>
Диапазон зажима, мин.	0.14 mm <sup>2</sup>
Размер лезвия	0,4 x 2,0 мм
Поперечное сечение подключаемого провода AWG, мин.	AWG 26
Сечение соединения проводов, тонкий скрученный с кабельными наконечниками DIN 46228/4, макс.	1.5 mm <sup>2</sup>
Сечение соединения проводов, тонкий скрученный с кабельными наконечниками DIN 46228/4, мин.	0.14 mm <sup>2</sup>
Сечение соединения проводов, тонкий скрученный с кабельными наконечниками DIN 46228/1, макс.	1.5 mm <sup>2</sup>
Сечение соединения проводов, тонкий скрученный с кабельными наконечниками DIN 46228/1, мин.	0.14 mm <sup>2</sup>

## AIO21 1.5 SI DL

**Weidmüller Interface GmbH & Co. KG**  
 Klingenbergstraße 26  
 D-32758 Detmold  
 Germany

www.weidmueller.com

### Технические данные

Сечение подключаемого проводника, тонкопроволочного, макс.	1.5 mm <sup>2</sup>		
Сечение подсоединяемого провода, тонкий скрученный, мин.	0.14 mm <sup>2</sup>		
Сечение подсоединяемого провода, скрученный, макс.	1.5 mm <sup>2</sup>		
Сечение подсоединяемого провода, скрученный, мин.	0.14 mm <sup>2</sup>		
Сечение соединения проводов, твердое ядро, макс.	1.5 mm <sup>2</sup>		
Сечение соединения проводов, твердое ядро, мин.	0.14 mm <sup>2</sup>		
Сечение подсоединяемого провода, тонкий скрученный, мин.	0.14 mm <sup>2</sup>		
Длина кабельного наконечника с пластиковой манжетой DIN 46228/4	Длина трубки	мин.	6 mm
		макс.	8 mm
	Сечение подсоединяемого провода	мин.	0.14 mm <sup>2</sup>
		макс.	0.75 mm <sup>2</sup>
Длина кабельного наконечника без пластиковой манжеты DIN 46228/1	Длина трубки	мин.	5 mm
		номин.	0.25 mm <sup>2</sup>
	Сечение подсоединяемого провода	номин.	6 mm
		мин.	0.5 mm <sup>2</sup>
	Сечение подсоединяемого провода	макс.	1 mm <sup>2</sup>
		номин.	10 mm
Сечение подсоединяемого провода	номин.	1.5 mm <sup>2</sup>	

### Классификации

ETIM 8.0	EC000900	ETIM 9.0	EC000900
ETIM 10.0	EC000900	ECLASS 14.0	27-25-01-12
ECLASS 15.0	27-25-01-12		

**Изображения**

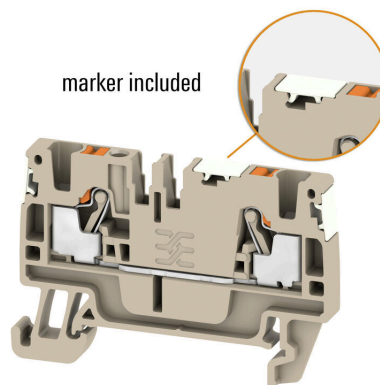
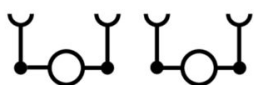

### Аксессуары

#### Перемычки



Распределение или умножение потенциала среди смежных клеммных блоков реализуется через перемычку. Это позволяет избежать дополнительных усилий при монтаже. Надежность контакта в клеммных блоках гарантирована даже при разветвлении полюсов. В нашем ассортименте представлены вставные и привинчиваемые винтовые системы перемычек для модульных клеммных блоков.

#### Основные данные для заказа

Тип	ZQV 1.5N/10	Версия
Заказ №	<a href="#">1985580000</a>	Перемычка (клемма), втычной, оранжевый, 17.5 А, Количество полюсов: 10, Шаг в мм (P): 3.50, Изолированный: Да, Ширина: 33.5 мм
GTIN (EAN)	4050118370416	
Кол.	20 ST	
Тип	ZQV 1.5N/10 RD	Версия
Заказ №	<a href="#">1985800000</a>	Перемычка (клемма), втычной, красный, 17.5 А, Количество полюсов: 10, Шаг в мм (P): 3.50, Изолированный: Да, Ширина: 33.5 мм
GTIN (EAN)	4050118370393	
Кол.	20 ST	
Тип	ZQV 1.5N/10 BL	Версия
Заказ №	<a href="#">1985680000</a>	Перемычка (клемма), втычной, синий, 17.5 А, Количество полюсов: 10, Шаг в мм (P): 3.50, Изолированный: Да, Ширина: 33.5 мм
GTIN (EAN)	4050118370539	
Кол.	20 ST	
Тип	ZQV 1.5N/2	Версия
Заказ №	<a href="#">1985410000</a>	Перемычка (клемма), втычной, оранжевый, 17.5 А, Количество полюсов: 2, Шаг в мм (P): 3.50, Изолированный: Да, Ширина: 5.5 мм
GTIN (EAN)	4050118369861	
Кол.	60 ST	
Тип	ZQV 1.5N/2 BL	Версия
Заказ №	<a href="#">1985530000</a>	Перемычка (клемма), втычной, синий, 17.5 А, Количество полюсов: 2, Шаг в мм (P): 3.50, Изолированный: Да, Ширина: 5.5 мм
GTIN (EAN)	4050118370423	
Кол.	60 ST	
Тип	ZQV 1.5N/2 RD	Версия
Заказ №	<a href="#">1985650000</a>	Перемычка (клемма), втычной, красный, 17.5 А, Количество полюсов: 2, Шаг в мм (P): 3.50, Изолированный: Да, Ширина: 5.5 мм
GTIN (EAN)	4050118370324	
Кол.	60 ST	
Тип	ZQV 1.5N/20	Версия
Заказ №	<a href="#">1985600000</a>	Перемычка (клемма), втычной, оранжевый, 17.5 А, Количество полюсов: 20, Шаг в мм (P): 3.50, Изолированный: Да, Ширина: 70 мм
GTIN (EAN)	4050118370225	
Кол.	20 ST	
Тип	ZQV 1.5N/20 BL	Версия
Заказ №	<a href="#">1985700000</a>	Перемычка (клемма), втычной, синий, 17.5 А, Количество полюсов: 20, Шаг в мм (P): 3.50, Изолированный: Да, Ширина: 70 мм
GTIN (EAN)	4050118370331	
Кол.	20 ST	
Тип	ZQV 1.5N/20 RD	Версия
Заказ №	<a href="#">1985810000</a>	Перемычка (клемма), втычной, красный, 17.5 А, Количество полюсов: 20, Шаг в мм (P): 3.50, Изолированный: Да, Ширина: 70 мм
GTIN (EAN)	4050118370355	
Кол.	20 ST	
Тип	ZQV 1.5N/3	Версия
Заказ №	<a href="#">1985480000</a>	Перемычка (клемма), втычной, оранжевый, 17.5 А, Количество полюсов: 3, Шаг в мм (P): 3.50, Изолированный: Да, Ширина: 9 мм
GTIN (EAN)	4050118370096	
Кол.	60 ST	

## AIO21 1.5 SI DL

**Weidmüller Interface GmbH & Co. KG**

Klingenbergstraße 26

D-32758 Detmold

Germany

www.weidmueller.com

### Аксессуары

Тип	ZQV 1.5N/3 BL	Версия
Заказ №	<a href="#">1985550000</a>	Перемычка (клемма), втычной, синий, 17.5 А, Количество полюсов:
GTIN (EAN)	4050118370485	3, Шаг в мм (P): 3.50, Изолированный: Да, Ширина: 9 mm
Кол.	60 ST	
Тип	ZQV 1.5N/3 RD	Версия
Заказ №	<a href="#">1985670000</a>	Перемычка (клемма), втычной, красный, 17.5 А, Количество полюсов:
GTIN (EAN)	4050118370348	3, Шаг в мм (P): 3.50, Изолированный: Да, Ширина: 9 mm
Кол.	60 ST	
Тип	ZQV 1.5N/4	Версия
Заказ №	<a href="#">1985490000</a>	Перемычка (клемма), втычной, оранжевый, 17.5 А, Количество полюсов:
GTIN (EAN)	4050118370201	4, Шаг в мм (P): 3.50, Изолированный: Да, Ширина: 12.5 mm
Кол.	60 ST	
Тип	ZQV 1.5N/4 BL	Версия
Заказ №	<a href="#">1985570000</a>	Перемычка (клемма), втычной, синий, 17.5 А, Количество полюсов:
GTIN (EAN)	4050118370317	4, Шаг в мм (P): 3.50, Изолированный: Да, Ширина: 12.5 mm
Кол.	60 ST	
Тип	ZQV 1.5N/4 RD	Версия
Заказ №	<a href="#">1985690000</a>	Перемычка (клемма), втычной, красный, 17.5 А, Количество полюсов:
GTIN (EAN)	4050118370515	4, Шаг в мм (P): 3.50, Изолированный: Да, Ширина: 12.5 mm
Кол.	60 ST	
Тип	ZQV 1.5N/5 BL	Версия
Заказ №	<a href="#">1985590000</a>	Перемычка (клемма), втычной, синий, 17.5 А, Количество полюсов:
GTIN (EAN)	4050118370430	5, Шаг в мм (P): 3.50, Изолированный: Да, Ширина: 16 mm
Кол.	20 ST	
Тип	ZQV 1.5N/5	Версия
Заказ №	<a href="#">1985500000</a>	Перемычка (клемма), втычной, оранжевый, 17.5 А, Количество полюсов:
GTIN (EAN)	4050118369991	5, Шаг в мм (P): 3.50, Изолированный: Да, Ширина: 16 mm
Кол.	20 ST	
Тип	ZQV 1.5N/5 RD	Версия
Заказ №	<a href="#">1985710000</a>	Перемычка (клемма), втычной, красный, 17.5 А, Количество полюсов:
GTIN (EAN)	4050118370256	5, Шаг в мм (P): 3.50, Изолированный: Да, Ширина: 16 mm
Кол.	20 ST	
Тип	ZQV 1.5N/50	Версия
Заказ №	<a href="#">1985620000</a>	Перемычка (клемма), втычной, оранжевый, 17.5 А, Количество полюсов:
GTIN (EAN)	4050118370300	50, Шаг в мм (P): 3.50, Изолированный: Да, Ширина: 175 mm
Кол.	5 ST	
Тип	ZQV 1.5N/50 BL	Версия
Заказ №	<a href="#">1985720000</a>	Перемычка (клемма), втычной, синий, 17.5 А, Количество полюсов:
GTIN (EAN)	4050118370546	50, Шаг в мм (P): 3.50, Изолированный: Да, Ширина: 175 mm
Кол.	5 ST	
Тип	ZQV 1.5N/50 RD	Версия
Заказ №	<a href="#">1985820000</a>	Перемычка (клемма), втычной, красный, 17.5 А, Количество полюсов:
GTIN (EAN)	4050118370270	50, Шаг в мм (P): 3.50, Изолированный: Да, Ширина: 175 mm
Кол.	5 ST	
Тип	ZQV 1.5N/6	Версия
Заказ №	<a href="#">1985510000</a>	Перемычка (клемма), втычной, оранжевый, 17.5 А, Количество полюсов:
GTIN (EAN)	4050118370188	6, Шаг в мм (P): 3.50, Изолированный: Да, Ширина: 19.5 mm
Кол.	20 ST	
Тип	ZQV 1.5N/6 BL	Версия
Заказ №	<a href="#">1985610000</a>	Перемычка (клемма), втычной, синий, 17.5 А, Количество полюсов:
GTIN (EAN)	4050118370492	6, Шаг в мм (P): 3.50, Изолированный: Да, Ширина: 19.5 mm
Кол.	20 ST	

## AIO21 1.5 SI DL

**Weidmüller Interface GmbH & Co. KG**  
Klingenbergstraße 26  
D-32758 Detmold  
Germany

www.weidmueller.com

### Аксессуары

Тип	ZQV 1.5N/6 RD	Версия
Заказ №	<a href="#">1985730000</a>	Перемычка (клемма), втычной, красный, 17.5 А, Количество полюсов: 6, Шаг в мм (P): 3.50, Изолированный: Да, Ширина: 19.5 mm
GTIN (EAN)	4050118370454	
Кол.	20 ST	
Тип	ZQV 1.5N/7	Версия
Заказ №	<a href="#">1985520000</a>	Перемычка (клемма), втычной, оранжевый, 17.5 А, Количество полюсов: 7, Шаг в мм (P): 3.50, Изолированный: Да, Ширина: 23 mm
GTIN (EAN)	4050118370195	
Кол.	20 ST	
Тип	ZQV 1.5N/7 BL	Версия
Заказ №	<a href="#">1985630000</a>	Перемычка (клемма), втычной, синий, 17.5 А, Количество полюсов: 7, Шаг в мм (P): 3.50, Изолированный: Да, Ширина: 23 mm
GTIN (EAN)	4050118370522	
Кол.	20 ST	
Тип	ZQV 1.5N/7 RD	Версия
Заказ №	<a href="#">1985750000</a>	Перемычка (клемма), втычной, красный, 17.5 А, Количество полюсов: 7, Шаг в мм (P): 3.50, Изолированный: Да, Ширина: 23 mm
GTIN (EAN)	4050118370249	
Кол.	20 ST	
Тип	ZQV 1.5N/8	Версия
Заказ №	<a href="#">1985540000</a>	Перемычка (клемма), втычной, оранжевый, 17.5 А, Количество полюсов: 8, Шаг в мм (P): 3.50, Изолированный: Да, Ширина: 26.5 mm
GTIN (EAN)	4050118370218	
Кол.	20 ST	
Тип	ZQV 1.5N/8 BL	Версия
Заказ №	<a href="#">1985640000</a>	Перемычка (клемма), втычной, синий, 17.5 А, Количество полюсов: 8, Шаг в мм (P): 3.50, Изолированный: Да, Ширина: 26.5 mm
GTIN (EAN)	4050118370461	
Кол.	20 ST	
Тип	ZQV 1.5N/8 RD	Версия
Заказ №	<a href="#">1985770000</a>	Перемычка (клемма), втычной, красный, 17.5 А, Количество полюсов: 8, Шаг в мм (P): 3.50, Изолированный: Да, Ширина: 26.5 mm
GTIN (EAN)	4050118370508	
Кол.	20 ST	
Тип	ZQV 1.5N/9	Версия
Заказ №	<a href="#">1985560000</a>	Перемычка (клемма), втычной, оранжевый, 17.5 А, Количество полюсов: 9, Шаг в мм (P): 3.50, Изолированный: Да, Ширина: 30 mm
GTIN (EAN)	4050118370409	
Кол.	20 ST	
Тип	ZQV 1.5N/9 BL	Версия
Заказ №	<a href="#">1985660000</a>	Перемычка (клемма), втычной, синий, 17.5 А, Количество полюсов: 9, Шаг в мм (P): 3.50, Изолированный: Да, Ширина: 30 mm
GTIN (EAN)	4050118370478	
Кол.	20 ST	
Тип	ZQV 1.5N/9 RD	Версия
Заказ №	<a href="#">1985790000</a>	Перемычка (клемма), втычной, красный, 17.5 А, Количество полюсов: 9, Шаг в мм (P): 3.50, Изолированный: Да, Ширина: 30 mm
GTIN (EAN)	4050118370386	
Кол.	20 ST	

### Тестовый адаптер и тестовые розетки



Тестовые адаптеры и тестовые вставки используются для электрического подключения клеммных блоков к испытательному оборудованию. Это позволяет установить электрический контакт в подключенном состоянии и провести измерения без каких-либо сложностей.

## AIO21 1.5 SI DL

**Weidmüller Interface GmbH & Co. KG**

Klingenbergstraße 26

D-32758 Detmold

Germany

[www.weidmueller.com](http://www.weidmueller.com)

## Аксессуары

### Основные данные для заказа

Тип	ATPG 1.5 MI-R	Версия
Заказ №	<a href="#">1991880000</a>	Тестовый адаптер (клемма), 1.5 mm <sup>2</sup> , 250 V, 0.2 A
GTIN (EAN)	4050118376715	
Кол.	50 ST	
Тип	ATPG 1.5-10 L	Версия
Заказ №	<a href="#">1991890000</a>	Тестовый адаптер (клемма), 1.5 mm <sup>2</sup> , 250 V, 0.2 A
GTIN (EAN)	4050118376647	
Кол.	50 ST	

### Торцевые пластины и разъединительные пластины



Разъединительные пластины и концевые пластины являются важными принадлежностями для клемм. Разъединительные пластины обеспечивают оптическое и электрическое разделение различных потенциалов и функциональных групп, повышая безопасность и обеспечивая четкую структуру внутри шкафа управления. Концевые пластины закрывают ряд клемм по сторонам, защищают от контакта с частями под напряжением, и обеспечивают чистую, стабильную финишную обработку. Оба компонента точно подходят к соответствующим сериям клемм Weidmüller, способствуя безопасному, соответствующему требованиям и профессиональному электромонтажу.

### Основные данные для заказа

Тип	AEP IO21	Версия
Заказ №	<a href="#">1993580000</a>	Серия А, Концевая пластина
GTIN (EAN)	4050118378535	
Кол.	50 ST	

### Концевой стопор

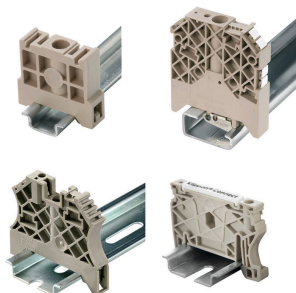

Для обеспечения долговечной надежной посадки на монтажной рейке и предотвращения смещения Weidmüller предлагает концевые стопоры. Доступны винтовые и безвинтовые исполнения. На концевых стопорах предусмотрена возможность для маркировки, а также групповой маркировки и крепление для тестового разъема.

### Основные данные для заказа

Тип	AEB 35 SC/1	Версия
Заказ №	<a href="#">1991920000</a>	Серия А, Концевой стопор
GTIN (EAN)	4050118376722	
Кол.	50 ST	

## Аксессуары

### Чистый



Dekafix (DEK) представляет собой универсальный маркировочный элемент для любых проводных и вставных разъемов, а также для электронных блоков. Данная система идеально подходит для коротких последовательностей чисел и охватывает широкий ряд готовых к применению напечатанных маркировочных элементов.

Планки для быстрой установки всего за одну рабочую операцию. Печать отличается хорошей разборчивостью, высокой контрастностью и предлагается в различных вариантах ширины.

- Широкий ассортимент готовых к применению маркировочных элементов.
- Планки для быстрой установки.
- Маркировочные элементы, подходящие для всех кабельных разъемов Weidmüller.
- Предлагаются в виде пустых карт MultiCard или карт со стандартной печатью. Для заказной печати: Используя программное обеспечение M-Print PRO или M-Print PRO Online (работает без установки), подготовьте и отправьте нам файл, содержащий ваши технические условия маркировки.

### Основные данные для заказа

Тип	DEK 5/3.5 MC NE GE	Версия
Заказ №	<a href="#">1369480000</a>	Dekafix, Маркировка клеммы, 5 x 3.5 mm, Шаг в мм (P): 3.50
GTIN (EAN)	4050118171860	Weidmueller, желтый
Кол.	500 ST	
Тип	DEK 5/3.5 MC NE WS	Версия
Заказ №	<a href="#">1755270000</a>	Dekafix, Маркировка клеммы, 5 x 3.5 mm, Шаг в мм (P): 3.50
GTIN (EAN)	4032248017348	Weidmueller, белый
Кол.	500 ST	

## AIO21 1.5 SI DL

**Weidmüller Interface GmbH & Co. KG**

Klingenbergstraße 26

D-32758 Detmold

Germany

www.weidmueller.com

## Аксессуары

### Специальная печать



Dekafix (DEK) представляет собой универсальный маркировочный элемент для любых проводных и вставных разъемов, а также для электронных блоков. Данная система идеально подходит для коротких последовательностей чисел и охватывает широкий ряд готовых к применению напечатанных маркировочных элементов.

Планки для быстрой установки всего за одну рабочую операцию. Печать отличается хорошей разборчивостью, высокой контрастностью и предлагается в различных вариантах ширины.

- Широкий ассортимент готовых к применению маркировочных элементов.
- Планки для быстрой установки.
- Маркировочные элементы, подходящие для всех кабельных разъемов Weidmüller.

Предлагаются в виде пустых карт MultiCard или карт со стандартной печатью. Для заказной печати: Используя программное обеспечение M-Print PRO или M-Print PRO Online (работает без установки), подготовьте и отправьте нам файл, содержащий ваши технические условия маркировки.

### Основные данные для заказа

Тип	DEK 5/3.5 MC SDR	Версия	
Заказ №	<a href="#">1767730000</a>	Dekafix, Маркировка клеммы, 5 x 3.5 mm, Шаг в мм (P): 3.50	
GTIN (EAN)	4032248 102532	Weidmueller, по желанию клиента	
Кол.	100 ST		

### Чистый

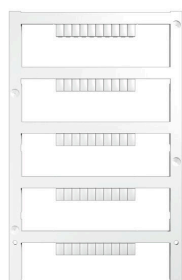

Dekafix (DEK) представляет собой универсальный маркировочный элемент для любых проводных и вставных разъемов, а также для электронных блоков. Данная система идеально подходит для коротких последовательностей чисел и охватывает широкий ряд готовых к применению напечатанных маркировочных элементов.

Планки для быстрой установки всего за одну рабочую операцию. Печать отличается хорошей разборчивостью, высокой контрастностью и предлагается в различных вариантах ширины.

- Широкий ассортимент готовых к применению маркировочных элементов.
- Планки для быстрой установки.
- Маркировочные элементы, подходящие для всех кабельных разъемов Weidmüller.

Предлагаются в виде пустых карт MultiCard или карт со стандартной печатью. Для заказной печати: Используя программное обеспечение M-Print PRO или M-Print PRO Online (работает без установки), подготовьте и отправьте нам файл, содержащий ваши технические условия маркировки.

## AIO21 1.5 SI DL

**Weidmüller Interface GmbH & Co. KG**

Klingenbergstraße 26  
D-32758 Detmold  
Germany

[www.weidmueller.com](http://www.weidmueller.com)

## Аксессуары

### Основные данные для заказа

Тип	DEK 5/3.5 PLUS MC NE WS	Версия
Заказ №	<a href="#">2003750000</a>	Dekafix, Маркировка клеммы, 5 x 3.5 mm, Шаг в мм (P): 3.50
GTIN (EAN)	4050118424430	Weidmueller, белый
Кол.	1600 ST	

### Специальная печать



Dekafix (DEK) представляет собой универсальный маркировочный элемент для любых проводных и вставных разъемов, а также для электронных блоков. Данная система идеально подходит для коротких последовательностей чисел и охватывает широкий ряд готовых к применению напечатанных маркировочных элементов.

Планки для быстрой установки всего за одну рабочую операцию. Печать отличается хорошей разборчивостью, высокой контрастностью и предлагается в различных вариантах ширины.

- Широкий ассортимент готовых к применению маркировочных элементов.
- Планки для быстрой установки.
- Маркировочные элементы, подходящие для всех кабельных разъемов Weidmüller.

Предлагаются в виде пустых карт MultiCard или карт со стандартной печатью. Для заказной печати: Используя программное обеспечение M-Print PRO или M-Print PRO Online (работает без установки), подготовьте и отправьте нам файл, содержащий ваши технические условия маркировки.

### Основные данные для заказа

Тип	DEK 5/3.5 PLUS MC SDR	Версия
Заказ №	<a href="#">2007790000</a>	Dekafix, Маркировка клеммы, 5 x 3.5 mm, Шаг в мм (P): 3.50
GTIN (EAN)	4050118393347	Weidmueller, по желанию клиента
Кол.	320 ST	

## AIO21 1.5 SI DL

**Weidmüller Interface GmbH & Co. KG**

Klingenbergstraße 26

D-32758 Detmold

Germany

www.weidmueller.com

## Аксессуары

### Специальный знак



Маркировочные элементы WS идеально подходят для разъемов серии W. Благодаря совместимости систем шильдики WS также могут использоваться с сериями I и Z. Большая поверхности маркировки позволяет размещать не только длинные строки символов, но и многострочный текст.

Маркировочные элементы WS идеально подходят для шильдиков с длинными индивидуальными строками символов. Благодаря проверенному формату MultiCard печать можно выполнять с помощью принтера PrintJet CONNECT или плоттера.

- Возможность установки в планках или по отдельности.
- Маркировочные элементы проверенного формата MultiCard. Для заказной печати: Используя программное обеспечение M-Print PRO или M-Print PRO Online (работает без установки), подготовьте и отправьте нам файл, содержащий ваши технические условия маркировки.

### Основные данные для заказа

Тип	WS 10/3.5 PLUS MC SDR	Версия	
Заказ №	<a href="#">2007760000</a>	WS, Маркировка клеммы, 10 x 3.5 mm, Шаг в мм (P): 3.50	
GTIN (EAN)	4050118393262	Weidmueller, по желанию клиента	
Кол.	192 ST		

### Blank

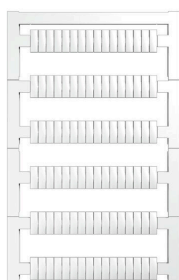

Маркировочные элементы WS идеально подходят для разъемов серии W. Благодаря совместимости систем шильдики WS также могут использоваться с сериями I и Z. Большая поверхности маркировки позволяет размещать не только длинные строки символов, но и многострочный текст.

Маркировочные элементы WS идеально подходят для шильдиков с длинными индивидуальными строками символов. Благодаря проверенному формату MultiCard печать можно выполнять с помощью принтера PrintJet CONNECT или плоттера.

- Возможность установки в планках или по отдельности.
- Маркировочные элементы проверенного формата MultiCard. Для заказной печати: Используя программное обеспечение M-Print PRO или M-Print PRO Online (работает без установки), подготовьте и отправьте нам файл, содержащий ваши технические условия маркировки.

### Основные данные для заказа

Тип	WS 10/3.5 PLUS MC NE WS	Версия	
Заказ №	<a href="#">2003760000</a>	WS, Маркировка клеммы, 10 x 3.5 mm, Шаг в мм (P): 3.50	
GTIN (EAN)	4050118424454	Weidmueller, белый	
Кол.	960 ST		

## Аксессуары

### DEK 5/3.5

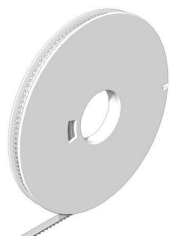

#### WS/ DEK

В маркировочных элементах MultiMark для клемм используется инновационный композитный материал, состоящий из двух компонентов. Жесткий контур основания маркировочного элемента надежно защелкивается в разъем. Эластичная поверхность обеспечивает удобство установки маркировочного элемента. Данный материал со специальной перфорацией позволяет полоскам растягиваться в соответствии с небольшими расхождениями в размерах (обычно в сторону прибавления), особенно при длинных клеммных колодках. Еще одно преимущество: превосходная восприимчивость материала поверхности к печати гарантирует долговечность и износостойкость маркировки. Разрешение при печати 300 точек на дюйм позволяет обеспечить удобочитаемый шрифт.

Ваши преимущества при использовании MultiMark

- Совместимость с модульными клеммами Weidmüller
- Стойкая и долговременная печать
- Экономия времени на установку благодаря непрерывным лентам
- Удобство монтажа благодаря инновационному композитному материалу
- Большое поле на этикетке для оптимальной разборчивости
- Высокие уровни гибкости благодаря независимости от производителя

#### Основные данные для заказа

Тип	DEK 5/3.5 MM WS	Версия	
Заказ №	<a href="#">2007100000</a>	Dekafix, Маркировка клеммы, 5 x 3.5 mm, Weidmueller, белый	
GTIN (EAN)	4050118391992		
Кол.	1000 ST		

**WS 8/3.5**

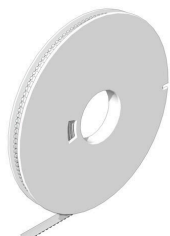

**WS/ DEK**

В маркировочных элементах MultiMark для клемм используется инновационный композитный материал, состоящий из двух компонентов. Жесткий контур основания маркировочного элемента надежно защелкивается в разъем. Эластичная поверхность обеспечивает удобство установки маркировочного элемента. Данный материал со специальной перфорацией позволяет полоскам растягиваться в соответствии с небольшими расхождениями в размерах (обычно в сторону прибавления), особенно при длинных клеммных колодках. Еще одно преимущество: превосходная восприимчивость материала поверхности к печати гарантирует долговечность и износостойкость маркировки. Разрешение при печати 300 точек на дюйм позволяет обеспечить удобочитаемый шрифт.

Ваши преимущества при использовании MultiMark

- Совместимость с модульными клеммами Weidmüller
- Стойкая и долговременная печать
- Экономия времени на установку благодаря непрерывным лентам
- Удобство монтажа благодаря инновационному композитному материалу
- Большое поле на этикетке для оптимальной разборчивости
- Высокие уровни гибкости благодаря независимости от производителя

**Основные данные для заказа**

Тип	WS 8/3.5 MM WS	Версия	
Заказ №	<a href="#">2007140000</a>	WS, Маркировка клеммы, 8 x 3.5 mm, Weidmueller, белый	
GTIN (EAN)	4050118391893		
Кол.	1000 ST		

**Принадлежности**



Принадлежности для испытательного и измерительного оборудования

**Основные данные для заказа**

Тип	ZUB MULTIMETER	Версия	
Заказ №	<a href="#">9205270000</a>	Multimeter	
GTIN (EAN)	4032248723522		
Кол.	1 ST		

## AIO21 1.5 SI DL

**Weidmüller Interface GmbH & Co. KG**

Klingenbergstraße 26

D-32758 Detmold

Germany

[www.weidmueller.com](http://www.weidmueller.com)

## Аксессуары

### Концевой стопор

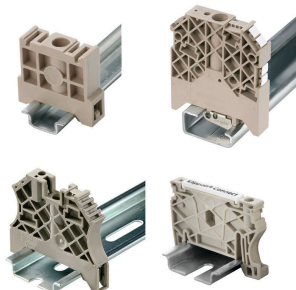

Для обеспечения долговечной надежной посадки на монтажной рейке и предотвращения смещения Weidmüller предлагает концевые стопоры.

Доступны винтовые и безвинтовые исполнения. На концевых стопорах предусмотрена возможность для маркировки, а также групповой маркировки и крепление для тестового разъема.

### Основные данные для заказа

Тип	AEB 35 SC/1 BK	Версия	
Заказ №	<a href="#">2475310000</a>	Серия	Серия А, Концевой стопор
GTIN (EAN)	4050118487114		
Кол.	50 ST		

### Торцевые пластины и разъединительные пластины



Разъединительные пластины и концевые пластины являются важными принадлежностями для клемм. Разъединительные пластины обеспечивают оптическое и электрическое разделение различных потенциалов и функциональных групп, повышая безопасность и обеспечивая четкую структуру внутри шкафа управления. Концевые пластины закрывают ряд клемм по сторонам, защищают от контакта с частями под напряжением, и обеспечивают чистую, стабильную финишную обработку. Оба компонента точно подходят к соответствующим сериям клемм Weidmüller, способствуя безопасному, соответствующему требованиям и профессиональному электромонтажу.

### Основные данные для заказа

Тип	APP 3	Версия	
Заказ №	<a href="#">2489100000</a>	Серия	Серия А, Разделительная перегородка
GTIN (EAN)	4050118499315		
Кол.	50 ST		

### Предупредительная крышка

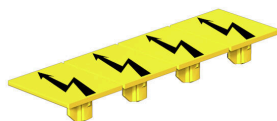

Защитные крышки с символом вспышки способствуют повышению безопасности человека и машины. Они используются в том случае, когда требуется указать внешнее напряжение в конструкции.

## AIO21 1.5 SI DL

**Weidmüller Interface GmbH & Co. KG**  
 Klingenbergstraße 26  
 D-32758 Detmold  
 Germany

www.weidmueller.com

## Аксессуары

### Основные данные для заказа

Тип	AAM 1.5 YE FLASH	Версия	
Заказ №	<a href="#">2635520000</a>	Серия А, Маркировка клеммы, 6.2 x 3.5 mm, Шаг в мм (P): 3.50	
GTIN (EAN)	4050118674088	желтый	
Кол.	40 ST		

### Концевой стопор

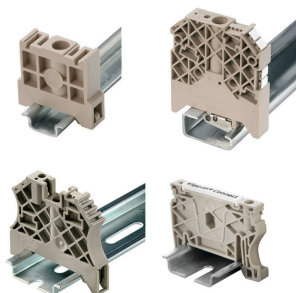

Для обеспечения долговечной надежной посадки на монтажной рейке и предотвращения смещения Weidmüller предлагает концевые стопоры. Доступны винтовые и безвинтовые исполнения. На концевых стопорах предусмотрена возможность для маркировки, а также групповой маркировки и крепление для тестового разъема.

### Основные данные для заказа

Тип	AEB 35 SCL/1 V0	Версия	
Заказ №	<a href="#">2661280000</a>	Серия А, Концевой стопор	
GTIN (EAN)	4050118702163		
Кол.	20 ST		
Тип	AEB 35 SCL/1 V0 BK	Версия	
Заказ №	<a href="#">2661300000</a>	Серия А, Концевой стопор	
GTIN (EAN)	4050118702187		
Кол.	20 ST		
Тип	AEB 35 SCL/1 V0 GY	Версия	
Заказ №	<a href="#">2661290000</a>	Серия А, Концевой стопор	
GTIN (EAN)	4050118702170		
Кол.	20 ST		

### Отвертка для винтов со шлицем



Отвертка для винтов со шлицем с круглым лезвием, SD DIN 5265, ISO 2380/2, выходной присоединительный размер согласно DIN 5264, ISO 2380/1, острое из хромистой стали - Chrom Top, рукоятка SoftFinish

### Основные данные для заказа

Тип	SDS 0.4X2.0X60	Версия	
Заказ №	<a href="#">2749260000</a>	Отвертка, Ширина лезвия (B): 2 mm, Длина лезвия: 60 mm,	
GTIN (EAN)	4050118895537	Толщина лезвия (A): 0.4 mm	
Кол.	1 ST		

## AIO21 1.5 SI DL

**Weidmüller Interface GmbH & Co. KG**

Klingenbergstraße 26

D-32758 Detmold

Germany

[www.weidmueller.com](http://www.weidmueller.com)

## Аксессуары

### Тестовый адаптер и тестовые розетки



Тестовые адаптеры и тестовые вставки используются для электрического подключения клеммных блоков к испытательному оборудованию. Это позволяет установить электрический контакт в подключенном состоянии и провести измерения без каких-либо сложностей.

### Основные данные для заказа

Тип	FZS 2/4 RT/80 SAKT4	Версия	
Заказ №	<a href="#">1276300000</a>	Штекер (клемма), Втычное соединение, 2 mm <sup>2</sup> , Количество соединений: 2, Количество полюсов: 1, Ширина: 9 mm	
GTIN (EAN)	4008190026080		
Кол.	20 ST		