

**AAP13 6 LO-LO DL**

**Weidmüller Interface GmbH & Co. KG**

Klingenbergstraße 26

D-32758 Detmold

Germany

[www.weidmueller.com](http://www.weidmueller.com)

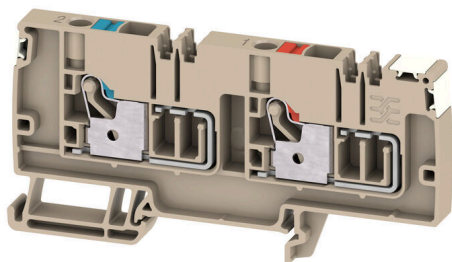

Уникальная модульная концепция может быть адаптирована к любому типу оборудования. Клеммы распределения потенциалов AAP успешны благодаря унифицированному дизайну и двум возможным конструкциям — однополюсной или двухполюсной. Совершенно новая конструкция системы распределения управляющего напряжения обеспечивает размещение обоих потенциалов на всего одной клеммной колодке.

**Основные данные для заказа**

Версия	Клемма питания, PUSH IN, 6 mm <sup>2</sup> , 250 V, 41 A, Темно-бежевый
Заказ №	<a href="#">2675540000</a>
Тип	AAP13 6 LO-LO DL
GTIN (EAN)	4050118733655
Кол.	20 Штука

**AAP13 6 LO-LO DL**

**Weidmüller Interface GmbH & Co. KG**  
Klingenbergstraße 26  
D-32758 Detmold  
Germany

www.weidmueller.com

**Технические данные**

**Сертификаты**

Допуски к эксплуатации



ROHS Соответствовать

**Размеры и массы**

Глубина	47 mm	Глубина (дюймов)	1.8504 inch
Глубина с DIN-рейкой	48 mm	Высота	47 mm
Высота (в дюймах)	1.8504 inch	Ширина	8.1 mm
Ширина (в дюймах)	0.3189 inch	Масса нетто	24 g

**Температуры**

Температура хранения	-25 °C...55 °C	Температура окружающей среды	-5 °C...40 °C
Температура при длительном использовании, мин.	-60 °C	Температура при длительном использовании, макс.	130 °C

**Экологическое соответствие изделия**

Состояние соответствия RoHS Соответствует без исключения  
REACH SVHC Нет SVHC выше 0,1 wt%

**Расчетные данные согласно CSA**

Разм. провода Заводская электропроводка, мин. (CSA)	22 AWG	Разм. провода Электропроводка полевого уровня, макс. (CSA)	8 AWG
Поперечное сечение провода, макс. (CSA)	8 AWG	Напряжение, класс C (CSA)	150 V
Ток, разм. C (CSA)	36 A	Сертификат № (CSA)	200039-70089609
Напряжение, класс B (CSA)	150 V	Разм. провода Заводская электропроводка, макс. (CSA)	8 AWG
Разм. провода Электропроводка полевого уровня, мин. (CSA)	22 AWG	Ток, разм. B (CSA)	36 A
Поперечное сечение провода, мин. (CSA)	22 AWG		

**Номинальные характеристики IECEx/ATEX**

Сертификат № (ATEX)	TUEV17ATEX8030U	Сертификат № (IECEX)	IECEXTUR17.0015U
Макс. напряжение (ATEX)	220 V	Ток (ATEX)	33 A
Поперечное сечение провода, макс. (ATEX)	6 mm <sup>2</sup>	Макс. напряжение (IECEX)	220 V
Ток (IECEX)	33 A	Поперечное сечение провода, макс. (IECEX)	6 mm <sup>2</sup>
Обозначение EN 60079-7	Ex ec II C Gc	Маркировка взрывозащиты Ex	II 2 G D
		2014/34/EU	

**Дополнительные технические данные**

Открытые страницы справа Проверенное на взрывозащищенность Да  
исполнение

## AAP13 6 LO-LO DL

**Weidmüller Interface GmbH & Co. KG**

Klingenbergstraße 26  
D-32758 Detmold  
Germany

www.weidmueller.com

## Технические данные

### Общие сведения

Поперечное сечение подключаемого провода AWG, макс.	AWG 8	Поперечное сечение подключаемого провода AWG, мин.	AWG 22
Нормы	По стандарту IEC 60947-7-1	Укомплектованная монтажная рейка	TS 35

### Параметры системы

Требуется концевая пластина	Да	Количество независимых точек подключения	2
Количество уровней	1	Количество контактных гнезд на уровень	4
Количество потенциалов на уровень	2	Уровни с внутр. перемычками	Нет
Соединение PE	Нет	Укомплектованная монтажная рейка	TS 35
Функция PE	Нет		

### Расчетные данные

Расчетное сечение	6 mm <sup>2</sup>	Номинальное напряжение	250 V
Номинальное напряжение пост. тока	250 V	Номинальный ток	41 A
Ток при макс. проводнике	41 A	Нормы	По стандарту IEC 60947-7-1
Объемное сопротивление по стандарту IEC 60947-7-x	0.78 mΩ	Номинальное импульсное напряжение	4 кВ
Потери мощности по стандарту IEC 60947-7-x	1.31 W		

### Характеристики материала

Основной материал	Материал Wemid	Цветовой код	Темно-бежевый
Класс пожаростойкости UL 94	V-0		

### Зажимаемые провода (дополнительное соединение)

Тип соединения, дополнительное соединение	PUSH IN
---	---------

### Зажимаемые провода (расчетное соединение)

Калибровая пробка согласно 60 947-1 A5	
Поперечное сечение подключаемого провода AWG, макс.	AWG 8
Направление соединения	сверху
Длина зачистки изоляции	12 mm
Вид соединения 2	PUSH IN
Вид соединения	PUSH IN
Количество соединений	2
Диапазон зажима, макс.	6 mm <sup>2</sup>
Диапазон зажима, мин.	0.34 mm <sup>2</sup>
Размер лезвия	1,0 x 5,5 mm
Поперечное сечение подключаемого провода AWG, мин.	AWG 22
Сечение соединения проводов, тонкий скрученный с кабельными наконечниками DIN 46228/4, макс.	6 mm <sup>2</sup>
Сечение соединения проводов, тонкий скрученный с кабельными наконечниками DIN 46228/4, мин.	0.34 mm <sup>2</sup>

**Технические данные**

Сечение соединения проводов, тонкий скрученный с кабельными наконечниками DIN 46228/1, макс.	6 mm <sup>2</sup>		
Сечение соединения проводов, тонкий скрученный с кабельными наконечниками DIN 46228/1, мин.	0.34 mm <sup>2</sup>		
Сечение подключаемого проводника, тонкопроволочного, макс.	6 mm <sup>2</sup>		
Сечение подсоединяемого провода, тонкий скрученный, мин.	0.34 mm <sup>2</sup>		
Сечение подсоединяемого провода, скрученный, макс.	6 mm <sup>2</sup>		
Сечение подсоединяемого провода, скрученный, мин.	0.34 mm <sup>2</sup>		
Кабельный наконечник для обжима двух проводов, макс.	1.5 mm <sup>2</sup>		
Кабельный наконечник для обжима двух проводов, мин.	0.5 mm <sup>2</sup>		
Сечение соединения проводов, твердое ядро, макс.	6 mm <sup>2</sup>		
Сечение соединения проводов, твердое ядро, мин.	0.34 mm <sup>2</sup>		
Длина кабельного наконечника с пластиковой манжетой DIN 46228/4	Длина трубки	мин.	10 mm
		макс.	12 mm
	Сечение подсоединяемого провода	мин.	0.5 mm <sup>2</sup>
		макс.	1 mm <sup>2</sup>
	Длина трубки	мин.	10 mm
		макс.	18 mm
	Сечение подсоединяемого провода	номин.	1.5 mm <sup>2</sup>
		мин.	12 mm
	Длина трубки	макс.	18 mm
		номин.	2.5 mm <sup>2</sup>
	Сечение подсоединяемого провода	мин.	10 mm
		макс.	18 mm
	Сечение подсоединяемого провода	мин.	4 mm <sup>2</sup>
		макс.	6 mm <sup>2</sup>
Длина трубки для двойного кабельного наконечника	Длина трубки	мин.	10 mm
		макс.	12 mm
	Сечение подсоединяемого провода	номин.	0.5 mm <sup>2</sup>
		мин.	10 mm
	Длина трубки	макс.	18 mm
		номин.	0.75 mm <sup>2</sup>
	Сечение подсоединяемого провода	мин.	12 mm
		макс.	18 mm
	Сечение подсоединяемого провода	мин.	1 mm <sup>2</sup>
		макс.	1.5 mm <sup>2</sup>
Длина кабельного наконечника без пластиковой манжеты DIN 46228/1	Длина трубки	номин.	10 mm
		мин.	0.5 mm <sup>2</sup>
	Сечение подсоединяемого провода	макс.	1 mm <sup>2</sup>
		мин.	10 mm
	Длина трубки	мин.	1.5 mm <sup>2</sup>
		макс.	2.5 mm <sup>2</sup>
	Сечение подсоединяемого провода	мин.	12 mm
		макс.	18 mm
	Сечение подсоединяемого провода	номин.	4 mm <sup>2</sup>
		мин.	10 mm
	Длина трубки	макс.	18 mm
		мин.	6 mm <sup>2</sup>
Сечение подсоединяемого провода	макс.	10 mm <sup>2</sup>	

**Технические данные**

**Классификации**

ETIM 8.0	EC000897	ETIM 9.0	EC000897
ETIM 10.0	EC000897	ECLASS 14.0	27-25-01-19
ECLASS 15.0	27-25-01-19		

**Изображения**

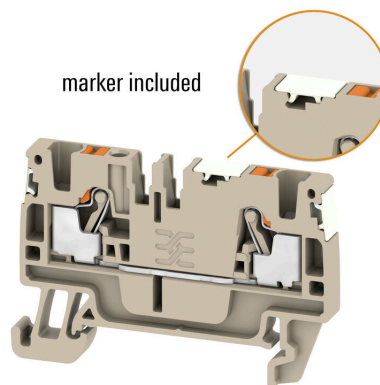
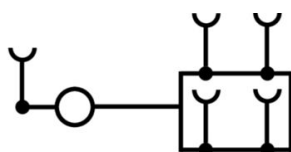
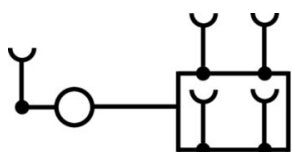

## AAP13 6 LO-LO DL

**Weidmüller Interface GmbH & Co. KG**  
Klingenbergstraße 26  
D-32758 Detmold  
Germany

www.weidmueller.com

## Аксессуары

### Концевой стопор



Для обеспечения долговечной надежной посадки на монтажной рейке и предотвращения смещения Weidmüller предлагает концевые стопоры. Доступны винтовые и безвинтовые исполнения. На концевых стопорах предусмотрена возможность для маркировки, а также групповой маркировки и крепление для тестового разъема.

### Основные данные для заказа

Тип	AEB 35 SC/1	Версия	
Заказ №	<a href="#">1991920000</a>	Серия А, Концевой стопор	
GTIN (EAN)	4050118376722		
Кол.	50 ST		

### Перемычки

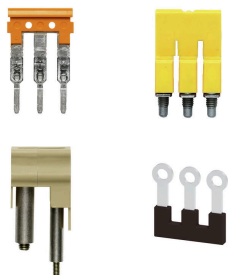

Распределение или умножение потенциала среди смежных клеммных блоков реализуется через перемычку. Это позволяет избежать дополнительных усилий при монтаже. Надежность контакта в клеммных блоках гарантирована даже при разветвлении полюсов. В нашем ассортименте представлены вставные и привинчиваемые винтовые системы перемычек для модульных клеммных блоков.

### Основные данные для заказа

Тип	ZQV 1.5N/2 BL	Версия	
Заказ №	<a href="#">1985530000</a>	Перемычка (клемма), втычной, синий, 17.5 А, Количество полюсов:	
GTIN (EAN)	4050118370423	2, Шаг в мм (P): 3.50, Изолированный: Да, Ширина: 5.5 mm	
Кол.	60 ST		
Тип	ZQV 1.5N/2 RD	Версия	
Заказ №	<a href="#">1985650000</a>	Перемычка (клемма), втычной, красный, 17.5 А, Количество полюсов:	
GTIN (EAN)	4050118370324	2, Шаг в мм (P): 3.50, Изолированный: Да, Ширина: 5.5 mm	
Кол.	60 ST		
Тип	ZQV 1.5N/3 BL	Версия	
Заказ №	<a href="#">1985550000</a>	Перемычка (клемма), втычной, синий, 17.5 А, Количество полюсов:	
GTIN (EAN)	4050118370485	3, Шаг в мм (P): 3.50, Изолированный: Да, Ширина: 9 mm	
Кол.	60 ST		
Тип	ZQV 1.5N/3 RD	Версия	
Заказ №	<a href="#">1985670000</a>	Перемычка (клемма), втычной, красный, 17.5 А, Количество полюсов:	
GTIN (EAN)	4050118370348	3, Шаг в мм (P): 3.50, Изолированный: Да, Ширина: 9 mm	
Кол.	60 ST		
Тип	ZQV 1.5N/4 BL	Версия	
Заказ №	<a href="#">1985570000</a>	Перемычка (клемма), втычной, синий, 17.5 А, Количество полюсов:	
GTIN (EAN)	4050118370317	4, Шаг в мм (P): 3.50, Изолированный: Да, Ширина: 12.5 mm	
Кол.	60 ST		

## AAP13 6 LO-LO DL

**Weidmüller Interface GmbH & Co. KG**  
 Klingenbergstraße 26  
 D-32758 Detmold  
 Germany

www.weidmueller.com

### Аксессуары

Тип	ZQV 1.5N/4 RD	Версия
Заказ №	<a href="#">1985690000</a>	Перемычка (клемма), втычной, красный, 17.5 А, Количество полюсов: 4, Шаг в мм (P): 3.50, Изолированный: Да, Ширина: 12.5 mm
GTIN (EAN)	4050118370515	
Кол.	60 ST	
Тип	ZQV 1.5N/5 BL	Версия
Заказ №	<a href="#">1985590000</a>	Перемычка (клемма), втычной, синий, 17.5 А, Количество полюсов: 5, Шаг в мм (P): 3.50, Изолированный: Да, Ширина: 16 mm
GTIN (EAN)	4050118370430	
Кол.	20 ST	
Тип	ZQV 1.5N/5 RD	Версия
Заказ №	<a href="#">1985710000</a>	Перемычка (клемма), втычной, красный, 17.5 А, Количество полюсов: 5, Шаг в мм (P): 3.50, Изолированный: Да, Ширина: 16 mm
GTIN (EAN)	4050118370256	
Кол.	20 ST	
Тип	ZQV 1.5N/6 BL	Версия
Заказ №	<a href="#">1985610000</a>	Перемычка (клемма), втычной, синий, 17.5 А, Количество полюсов: 6, Шаг в мм (P): 3.50, Изолированный: Да, Ширина: 19.5 mm
GTIN (EAN)	4050118370492	
Кол.	20 ST	
Тип	ZQV 1.5N/6 RD	Версия
Заказ №	<a href="#">1985730000</a>	Перемычка (клемма), втычной, красный, 17.5 А, Количество полюсов: 6, Шаг в мм (P): 3.50, Изолированный: Да, Ширина: 19.5 mm
GTIN (EAN)	4050118370454	
Кол.	20 ST	
Тип	ZQV 1.5N/7 BL	Версия
Заказ №	<a href="#">1985630000</a>	Перемычка (клемма), втычной, синий, 17.5 А, Количество полюсов: 7, Шаг в мм (P): 3.50, Изолированный: Да, Ширина: 23 mm
GTIN (EAN)	4050118370522	
Кол.	20 ST	
Тип	ZQV 1.5N/7 RD	Версия
Заказ №	<a href="#">1985750000</a>	Перемычка (клемма), втычной, красный, 17.5 А, Количество полюсов: 7, Шаг в мм (P): 3.50, Изолированный: Да, Ширина: 23 mm
GTIN (EAN)	4050118370249	
Кол.	20 ST	
Тип	ZQV 1.5N/8 BL	Версия
Заказ №	<a href="#">1985640000</a>	Перемычка (клемма), втычной, синий, 17.5 А, Количество полюсов: 8, Шаг в мм (P): 3.50, Изолированный: Да, Ширина: 26.5 mm
GTIN (EAN)	4050118370461	
Кол.	20 ST	
Тип	ZQV 1.5N/8 RD	Версия
Заказ №	<a href="#">1985770000</a>	Перемычка (клемма), втычной, красный, 17.5 А, Количество полюсов: 8, Шаг в мм (P): 3.50, Изолированный: Да, Ширина: 26.5 mm
GTIN (EAN)	4050118370508	
Кол.	20 ST	
Тип	ZQV 1.5N/9 BL	Версия
Заказ №	<a href="#">1985660000</a>	Перемычка (клемма), втычной, синий, 17.5 А, Количество полюсов: 9, Шаг в мм (P): 3.50, Изолированный: Да, Ширина: 30 mm
GTIN (EAN)	4050118370478	
Кол.	20 ST	
Тип	ZQV 1.5N/9 RD	Версия
Заказ №	<a href="#">1985790000</a>	Перемычка (клемма), втычной, красный, 17.5 А, Количество полюсов: 9, Шаг в мм (P): 3.50, Изолированный: Да, Ширина: 30 mm
GTIN (EAN)	4050118370386	
Кол.	20 ST	
Тип	ZQV 1.5N/10 BL	Версия
Заказ №	<a href="#">1985680000</a>	Перемычка (клемма), втычной, синий, 17.5 А, Количество полюсов: 10, Шаг в мм (P): 3.50, Изолированный: Да, Ширина: 33.5 mm
GTIN (EAN)	4050118370539	
Кол.	20 ST	
Тип	ZQV 1.5N/10 RD	Версия
Заказ №	<a href="#">1985800000</a>	Перемычка (клемма), втычной, красный, 17.5 А, Количество полюсов: 10, Шаг в мм (P): 3.50, Изолированный: Да, Ширина: 33.5 mm
GTIN (EAN)	4050118370393	
Кол.	20 ST	

## AAP13 6 LO-LO DL

**Weidmüller Interface GmbH & Co. KG**

Klingenbergstraße 26

D-32758 Detmold

Germany

www.weidmueller.com

## Аксессуары

Тип	ZQV 1.5N/20 BL	Версия
Заказ №	<a href="#">198570000</a>	Перемычка (клемма), втычной, синий, 17.5 А, Количество полюсов:
GTIN (EAN)	4050118370331	20, Шаг в мм (P): 3.50, Изолированный: Да, Ширина: 70 mm
Кол.	20 ST	
Тип	ZQV 1.5N/20 RD	Версия
Заказ №	<a href="#">198581000</a>	Перемычка (клемма), втычной, красный, 17.5 А, Количество полюсов:
GTIN (EAN)	4050118370355	20, Шаг в мм (P): 3.50, Изолированный: Да, Ширина: 70 mm
Кол.	20 ST	
Тип	ZQV 1.5N/50 BL	Версия
Заказ №	<a href="#">198572000</a>	Перемычка (клемма), втычной, синий, 17.5 А, Количество полюсов:
GTIN (EAN)	4050118370546	50, Шаг в мм (P): 3.50, Изолированный: Да, Ширина: 175 mm
Кол.	5 ST	
Тип	ZQV 1.5N/50 RD	Версия
Заказ №	<a href="#">198582000</a>	Перемычка (клемма), втычной, красный, 17.5 А, Количество полюсов:
GTIN (EAN)	4050118370270	50, Шаг в мм (P): 3.50, Изолированный: Да, Ширина: 175 mm
Кол.	5 ST	

## Чистый



DeKafix (DEK) представляет собой универсальный маркировочный элемент для любых проводных и вставных разъемов, а также для электронных блоков. Данная система идеально подходит для коротких последовательностей чисел и охватывает широкий ряд готовых к применению напечатанных маркировочных элементов.

Планки для быстрой установки всего за одну рабочую операцию. Печать отличается хорошей разборчивостью, высокой контрастностью и предлагается в различных вариантах ширины.

- Широкий ассортимент готовых к применению маркировочных элементов.
- Планки для быстрой установки.
- Маркировочные элементы, подходящие для всех кабельных разъемов Weidmüller.
- Предлагаются в виде пустых карт MultiCard или карт со стандартной печатью. Для заказной печати: Используя программное обеспечение M-Print PRO или M-Print PRO Online (работает без установки), подготовьте и отправьте нам файл, содержащий ваши технические условия маркировки.

## Основные данные для заказа

Тип	DEK 5/8 MC NE WS	Версия
Заказ №	<a href="#">185674000</a>	DeKafix, Маркировка клеммы, 5 x 8 mm, Шаг в мм (P): 8.00
GTIN (EAN)	4032248400850	Weidmueller, белый
Кол.	800 ST	

## AAP13 6 LO-LO DL

**Weidmüller Interface GmbH & Co. KG**

Klingenbergstraße 26  
D-32758 Detmold  
Germany

www.weidmueller.com

## Аксессуары

### Специальная печать



Dekafix (DEK) представляет собой универсальный маркировочный элемент для любых проводных и вставных разъемов, а также для электронных блоков. Данная система идеально подходит для коротких последовательностей чисел и охватывает широкий ряд готовых к применению напечатанных маркировочных элементов.

Планки для быстрой установки всего за одну рабочую операцию. Печать отличается хорошей разборчивостью, высокой контрастностью и предлагается в различных вариантах ширины.

- Широкий ассортимент готовых к применению маркировочных элементов.
- Планки для быстрой установки.
- Маркировочные элементы, подходящие для всех кабельных разъемов Weidmüller.
- Предлагаются в виде пустых карт MultiCard или карт со стандартной печатью. Для заказной печати: Используя программное обеспечение M-Print PRO или M-Print PRO Online (работает без установки), подготовьте и отправьте нам файл, содержащий ваши технические условия маркировки.

### Основные данные для заказа

Тип	DEK 5/8 MC SDR	Версия
Заказ №	<a href="#">1856750000</a>	Dekafix, Маркировка клеммы, 5 x 8 mm, Шаг в мм (P): 8.00
GTIN (EAN)	4032248400867	Weidmueller, по желанию клиента
Кол.	160 ST	
Тип	DEK 5/8 PLUS MC SDR	Версия
Заказ №	<a href="#">1046370000</a>	Dekafix, Маркировка клеммы, 5 x 8 mm, Шаг в мм (P): 8.00
GTIN (EAN)	4032248782079	Weidmueller, по желанию клиента
Кол.	160 ST	

### Чистый

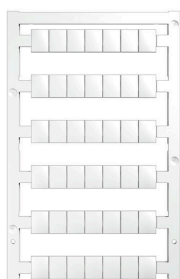

Маркировочные элементы WS идеально подходят для разъемов серии W. Благодаря совместимости систем шильдики WS также могут использоваться с сериями I и Z. Большая поверхность маркировки позволяет размещать не только длинные строки символов, но и многострочный текст.

Маркировочные элементы WS идеально подходят для шильдиков с длинными индивидуальными строками символов. Благодаря проверенному формату MultiCard печать можно выполнять с помощью принтера PrintJet CONNECT или плоттера.

- Возможность установки в планках или по отдельности.
- Маркировочные элементы проверенного формата MultiCard. Для заказной печати: Используя программное обеспечение M-Print PRO или M-Print PRO Online (работает без установки), подготовьте и отправьте нам файл, содержащий ваши технические условия маркировки.

## AAP13 6 LO-LO DL

**Weidmüller Interface GmbH & Co. KG**

Klingenbergstraße 26  
D-32758 Detmold  
Germany

www.weidmueller.com

## Аксессуары

### Основные данные для заказа

Тип	WS 10/8 PLUS MC NE WS	Версия
Заказ №	<a href="#">1905950000</a>	WS, Маркировка клеммы, 10 x 8 mm, Шаг в мм (P): 8.00
GTIN (EAN)	4032248528103	Weidmueller, белый
Кол.	420 ST	

### Специальная печать



Маркировочные элементы WS идеально подходят для разъемов серии W. Благодаря совместимости систем шильдики WS также могут использоваться с сериями I и Z. Большая поверхности маркировки позволяет размещать не только длинные строки символов, но и многострочный текст.

Маркировочные элементы WS идеально подходят для шильдиков с длинными индивидуальными строками символов. Благодаря проверенному формату MultiCard печать можно выполнять с помощью принтера PrintJet CONNECT или плоттера.

- Возможность установки в планках или по отдельности.
- Маркировочные элементы проверенного формата MultiCard. Для заказной печати: Используя программное обеспечение M-Print PRO или M-Print PRO Online (работает без установки), подготовьте и отправьте нам файл, содержащий ваши технические условия маркировки.

### Основные данные для заказа

Тип	WS 10/8 PLUS MC SDR	Версия
Заказ №	<a href="#">1906030000</a>	WS, Маркировка клеммы, 10 x 8 mm, Шаг в мм (P): 8.00
GTIN (EAN)	4032248528196	Weidmueller, по желанию клиента
Кол.	84 ST	

### Торцевые пластины и разъединительные пластины



Разъединительные пластины и концевые пластины являются важными принадлежностями для клемм. Разъединительные пластины обеспечивают оптическое и электрическое разделение различных потенциалов и функциональных групп, повышая безопасность и обеспечивая четкую структуру внутри шкафа управления. Концевые пластины закрывают ряд клемм по сторонам, защищают от контакта с частями под напряжением, и обеспечивают чистую, стабильную финишную обработку. Оба компонента точно подходят к соответствующим сериям клемм Weidmüller, способствуя безопасному, соответствующему требованиям и профессиональному электромонтажу.

### Основные данные для заказа

Тип	AEP AP13	Версия
Заказ №	<a href="#">1990140000</a>	Серия A, Концевая пластина
GTIN (EAN)	4050118375152	
Кол.	20 ST	

## AAP13 6 LO-LO DL

**Weidmüller Interface GmbH & Co. KG**  
Klingenbergstraße 26  
D-32758 Detmold  
Germany

www.weidmueller.com

### Аксессуары

#### 6–1,5 мм<sup>2</sup>



Уникальная модульная концепция может быть адаптирована к любому типу оборудования. Клеммы распределения потенциалов AAP успешны благодаря унифицированному дизайну и двум возможным конструкциям — однополюсной или двухполюсной. Совершенно новая конструкция системы распределения управляющего напряжения обеспечивает размещение обоих потенциалов на всего одной клеммной колодке.

#### Основные данные для заказа

Тип	AAP13 1.5 LI-LI	Версия	
Заказ №	<a href="#">1988280000</a>	Блочные распределительные клеммы, PUSH IN, 1,5 мм <sup>2</sup> , 250 V, 16	
GTIN (EAN)	4050118372878	A, Темно-бежевый	
Кол.	50 ST		

#### Принадлежности



Принадлежности для испытательного и измерительного оборудования

#### Основные данные для заказа

Тип	ZUB MULTIMETER	Версия	
Заказ №	<a href="#">9205270000</a>	Multimeter	
GTIN (EAN)	4032248723522		
Кол.	1 ST		

#### Концевой стопор

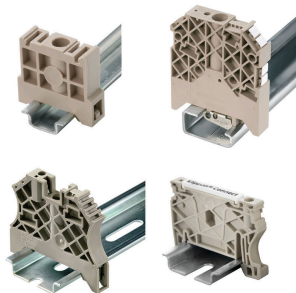

Для обеспечения долговечной надежной посадки на монтажной рейке и предотвращения смещения Weidmüller предлагает концевые стопоры. Доступны винтовые и безвинтовые исполнения. На концевых стопорах предусмотрена возможность для маркировки, а также групповой маркировки и крепление для тестового разъема.

#### Основные данные для заказа

Тип	AEB 35 SC/1 BK	Версия	
Заказ №	<a href="#">2475310000</a>	Серия A, Концевой стопор	
GTIN (EAN)	4050118487114		
Кол.	50 ST		

## AAP13 6 LO-LO DL

**Weidmüller Interface GmbH & Co. KG**

Klingenbergstraße 26

D-32758 Detmold

Germany

www.weidmueller.com

## Аксессуары

### Держатель маркировочных элементов



Держатель маркировочных элементов обеспечивает возможность дополнительной установки стандартных маркеров с шагом 5 или 5,1 мм. Угловые держатели могут быть дополнительно комбинированы и установлены во всех маркировочных каналах модульных клеммных колодок Klirron®. Типы установочных маркеров можно найти под соответствующими принадлежностями специального держателя маркировочных элементов.

#### Основные данные для заказа

Тип	BZT 1 WS 10/5	Версия	
Заказ №	<a href="#">1805490000</a>	Аксессуар, Держатель маркировки	
GTIN (EAN)	4032248270231		
Кол.	100 ST		
Тип	BZT 1 ZA WS 10/5	Версия	
Заказ №	<a href="#">1805520000</a>	Аксессуар, Держатель маркировки	
GTIN (EAN)	4032248270248		
Кол.	100 ST		

### Предупредительная крышка

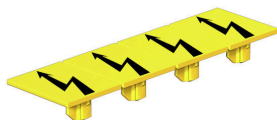

Защитные крышки с символом вспышки способствуют повышению безопасности человека и машины. Они используются в том случае, когда требуется указать внешнее напряжение в конструкции.

#### Основные данные для заказа

Тип	AAM 6 YE FLASH	Версия	
Заказ №	<a href="#">2635570000</a>	Серия А, Маркировка клеммы, 13 x 8.1 mm, Шаг в мм (P): 8.00	
GTIN (EAN)	4050118674514	желтый	
Кол.	40 ST		

### Концевой стопор

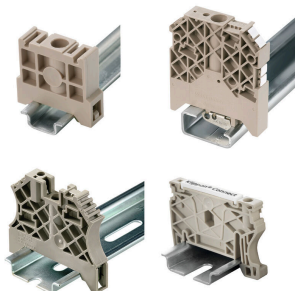

Для обеспечения долговечной надежной посадки на монтажной рейке и предотвращения смещения Weidmüller предлагает концевые стопоры. Доступны винтовые и безвинтовые исполнения. На концевых стопорах предусмотрена возможность для маркировки, а также групповой маркировки и крепление для тестового разъема.

## AAP13 6 LO-LO DL

**Weidmüller Interface GmbH & Co. KG**

Klingenbergstraße 26  
D-32758 Detmold  
Germany

www.weidmueller.com

## Аксессуары

### Основные данные для заказа

Тип	AEB 35 SCL/1 V0	Версия
Заказ №	<a href="#">2661280000</a>	Серия А, Концевой стопор
GTIN (EAN)	4050118702163	
Кол.	20 ST	
Тип	AEB 35 SCL/1 V0 BK	Версия
Заказ №	<a href="#">2661300000</a>	Серия А, Концевой стопор
GTIN (EAN)	4050118702187	
Кол.	20 ST	
Тип	AEB 35 SCL/1 V0 GY	Версия
Заказ №	<a href="#">2661290000</a>	Серия А, Концевой стопор
GTIN (EAN)	4050118702170	
Кол.	20 ST	

### DEK 5/8



#### WS/ DEK

В маркировочных элементах MultiMark для клемм используется инновационный композитный материал, состоящий из двух компонентов. Жесткий контур основания маркировочного элемента надежно защелкивается в разъем. Эластичная поверхность обеспечивает удобство установки маркировочного элемента. Данный материал со специальной перфорацией позволяет полоскам растягиваться в соответствии с небольшими расхождениями в размерах (обычно в сторону прибавления), особенно при длинных клеммных колодках. Еще одно преимущество: превосходная восприимчивость материала поверхности к печати гарантирует долговечность и износостойкость маркировки. Разрешение при печати 300 точек на дюйм позволяет обеспечить удобочитаемый шрифт.

Ваши преимущества при использовании MultiMark

- Совместимость с модульными клеммами Weidmüller
- Стойкая и долговременная печать
- Экономия времени на установку благодаря непрерывным лентам
- Удобство монтажа благодаря инновационному композитному материалу
- Большое поле на этикетке для оптимальной разборчивости
- Высокие уровни гибкости благодаря независимости от производителя

### Основные данные для заказа

Тип	DEK 5/8 MM WS	Версия
Заказ №	<a href="#">2007130000</a>	DeKafix, Маркировка клеммы, 5 x 8 mm, Weidmueller, белый
GTIN (EAN)	4050118392012	
Кол.	500 ST	

## AAP13 6 LO-LO DL

**Weidmüller Interface GmbH & Co. KG**  
 Klingenbergstraße 26  
 D-32758 Detmold  
 Germany

www.weidmueller.com

## Аксессуары

### Перемычки

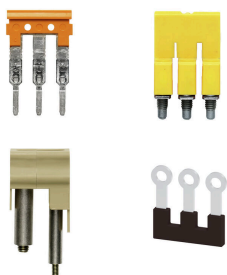

Распределение или умножение потенциала среди смежных клеммных блоков реализуется через перемычку. Это позволяет избежать дополнительных усилий при монтаже. Надежность контакта в клеммных блоках гарантирована даже при разветвлении полюсов. В нашем ассортименте представлены вставные и привинчиваемые винтовые системы перемычек для модульных клеммных блоков.

### Основные данные для заказа

Тип	ZQV 1.5N/7	Версия	
Заказ №	<a href="#">1985520000</a>	Перемычка (клемма), втычной, оранжевый, 17.5 А, Количество полюсов: 7, Шаг в мм (P): 3.50, Изолированный: Да, Ширина: 23	
GTIN (EAN)	4050118370195		
Кол.	20 ST	mm	

### Торцевые пластины и разъединительные пластины



Разъединительные пластины и концевые пластины являются важными принадлежностями для клемм. Разъединительные пластины обеспечивают оптическое и электрическое разделение различных потенциалов и функциональных групп, повышая безопасность и обеспечивая четкую структуру внутри шкафа управления. Концевые пластины закрывают ряд клемм по сторонам, защищают от контакта с частями под напряжением, и обеспечивают чистую, стабильную финишную обработку. Оба компонента точно подходят к соответствующим сериям клемм Weidmüller, способствуя безопасному, соответствующему требованиям и профессиональному электромонтажу.

### Основные данные для заказа

Тип	APP 3	Версия	
Заказ №	<a href="#">2489100000</a>	Серия А, Разделительная перегородка	
GTIN (EAN)	4050118499315		
Кол.	50 ST		

### Отвертка для винтов со шлицем



Отвертка для винтов со шлицем с круглым лезвием, SD DIN 5265, ISO 2380/2, выходной присоединительный размер согласно DIN 5264, ISO 2380/1, острое из хромистой стали - Chrom Top, рукоятка SoftFinish

## AAP13 6 LO-LO DL

**Weidmüller Interface GmbH & Co. KG**  
Klingenbergstraße 26  
D-32758 Detmold  
Germany

[www.weidmueller.com](http://www.weidmueller.com)

## Аксессуары

### Основные данные для заказа

Тип	SDS 0.4X2.0X60	Версия
Заказ №	<a href="#">2749260000</a>	Отвертка, Ширина лезвия (B): 2 mm, Длина лезвия: 60 mm,
GTIN (EAN)	4050118895537	Толщина лезвия (A): 0.4 mm
Кол.	1 ST	

### Тестовый адаптер и тестовые розетки



Тестовые адаптеры и тестовые вставки используются для электрического подключения клеммных блоков к испытательному оборудованию. Это позволяет установить электрический контакт в подключенном состоянии и провести измерения без каких-либо сложностей.

### Основные данные для заказа

Тип	FZS 2/4 RT/80 SAKT4	Версия
Заказ №	<a href="#">1276300000</a>	Штекер (клемма), Втычное соединение, 2 mm <sup>2</sup> , Количество соединений: 2, Количество полюсов: 1, Ширина: 9 mm
GTIN (EAN)	4008190026080	
Кол.	20 ST	