

LUF 10.00/12/90 5.0SN BK BX

Weidmüller Interface GmbH & Co. KG

Klingenbergstraße 26

D-32758 Detmold

Germany

www.weidmueller.com

Изображение изделия

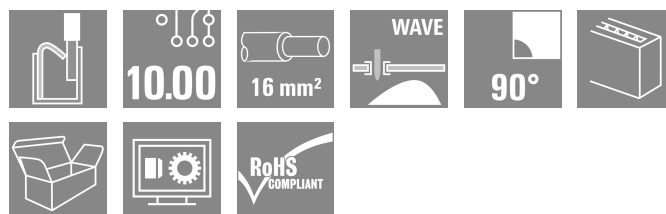
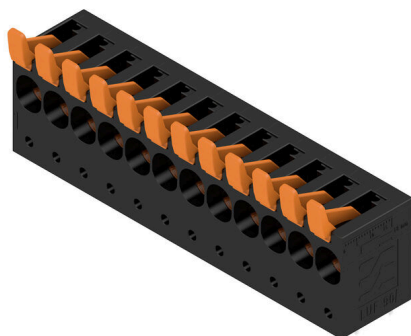

Надежное прямое соединение для высочайших требований по току и напряжению и для любых применений в секторе силовоточной электроники, например, в солнечных инверторах, преобразователях частоты, серво-регуляторах и блоках питания.

Основные данные для заказа

| | |
|----------------------|--|
| Версия | Клемма печатной платы, 10.00 mm, Количество полюсов: 12, 90°, Длина штифта для припайки (l): 5 mm, луженые, черный, PUSH IN с рычагом, Диапазон зажима, макс. : 25 mm², Ящик |
| Заказ № | 1988700000 |
| Тип | LUF 10.00/12/90 5.0SN BK BX |
| GTIN (EAN) | 4050118373073 |
| Кол. | 10 Штука |
| Продуктное отношение | IEC: 1000 V / 101 A / 0.5 - 25 mm² UL: 300 V / 61 A / AWG 18 - AWG 6 |
| Упаковка | Ящик |

Технические данные

Сертификаты

Допуски к эксплуатации



ROHS Соответствовать

UL File Number Search [Сайт UL](#)

Сертификат № (cURus) E60693

Размеры и массы

| | | | |
|-------------------|-------------|-------------------|-------------|
| Глубина | 26.45 mm | Глубина (дюймов) | 1.0413 inch |
| Высота | 47.03 mm | Высота (в дюймах) | 1.8516 inch |
| Высота, мин. | 42.03 mm | Ширина | 121.58 mm |
| Ширина (в дюймах) | 4.7866 inch | Масса нетто | 128.4 g |

Экологическое соответствие изделия

Состояние соответствия RoHS Соответствует без исключения

REACH SVHC Нет SVHC выше 0,1 wt%

Упаковка

| | | | |
|----------|-----------|------------|-----------|
| Упаковка | Ящик | Длина VPE | 319.00 mm |
| VPE с | 133.00 mm | Высота VPE | 52.00 mm |

Типовые испытания

| | | | |
|---|----------------|--|----------------------------------|
| Испытание: Прочность маркировки | Стандарт | IEC 60947-1, раздел 8.2.4.5.1/06.07, IEC 60512-1-1:2002-02 | |
| | Испытание | отметка о происхождении, обозначение типа, шаг, прочность, длина снятия изоляции | |
| | Оценивание | доступно | |
| Испытание: Зажимное поперечное сечение | Стандарт | IEC 60999-1, раздел 7 и 9.1/11.99, IEC 60947-1, раздел 8.2.4.5.1/03.11 | |
| | Тип проводника | Тип провода и его поперечное сечение | цельный 0,5 мм ² |
| | | Тип провода и его поперечное сечение | многожильный 0,5 мм ² |
| | | Тип провода и его поперечное сечение | цельный 16 мм ² |
| | | Тип провода и его поперечное сечение | многожильный 16 мм ² |
| | | Тип провода и его поперечное сечение | H07V-U16 |
| | | Тип провода и его поперечное сечение | H07V-U6 |
| | | Тип провода и его поперечное сечение | H07V-K16 |
| | | Тип провода и его поперечное сечение | AWG 4 |
| Оценивание | пройдено | | |
| Испытание на повреждение из-за случайного ослабления проводов | Стандарт | IEC 60999-1, раздел 9.4/11.99 | |
| | Требование | 0,3 кг | |
| | Тип проводника | Тип провода и его поперечное сечение | AWG 20/1 |
| Тип провода и его поперечное сечение | | AWG 20/19 | |

LUF 10.00/12/90 5.0SN BK BX

Weidmüller Interface GmbH & Co. KG

Klingenbergstraße 26
D-32758 Detmold
Germany

www.weidmueller.com

Технические данные

| | | | | |
|--------------------------------------|----------------|--------------------------------------|-----------|--|
| | | Тип провода и его поперечное сечение | H05V-U0.5 | |
| | | Тип провода и его поперечное сечение | H05V-K0.5 | |
| | Оценивание | пройдено | | |
| | Требование | 2,9 кг | | |
| | Тип проводника | Тип провода и его поперечное сечение | H07V-U16 | |
| | | Тип провода и его поперечное сечение | H07V-K16 | |
| | Оценивание | пройдено | | |
| | Требование | 4,5 кг | | |
| | Тип проводника | Тип провода и его поперечное сечение | AWG 4/7 | |
| | | Тип провода и его поперечное сечение | AWG 4/19 | |
| Испытание на выдергивание | Оценивание | пройдено | | |
| | Стандарт | IEC 60999-1, раздел 9.5/11.99 | | |
| | Требование | ≥20 N | | |
| | Тип проводника | Тип провода и его поперечное сечение | AWG 20/1 | |
| | | Тип провода и его поперечное сечение | AWG 20/19 | |
| | | Тип провода и его поперечное сечение | H05V-U0.5 | |
| | | Тип провода и его поперечное сечение | H05V-K0.5 | |
| | Оценивание | пройдено | | |
| | Требование | ≥100 N | | |
| | Тип проводника | Тип провода и его поперечное сечение | H07V-U16 | |
| | | Тип провода и его поперечное сечение | H07V-K16 | |
| | Оценивание | пройдено | | |
| | Требование | ≥ 135 N | | |
| | Тип проводника | Тип провода и его поперечное сечение | AWG 4/7 | |
| Тип провода и его поперечное сечение | | AWG 4/19 | | |
| Оценивание | пройдено | | | |

Системные параметры

| | | | |
|---|---------------------------|---|--|
| Серия изделия | OMNIMATE Power – серия LU | Метод проводного соединения | PUSH IN с рычагом |
| Монтаж на печатной плате | Соединение THT под пайку | Направление вывода кабеля | 90° |
| Шаг в мм (P) | 10.00 mm | Шаг в дюймах (P) | 0.394 " |
| Количество полюсов | 12 | Количество полюсных рядов | 1 |
| Монтаж силами заказчика | Нет | Количество рядов | 1 |
| Длина штифта для припайки (l) | 5 mm | Размеры выводов под пайку | d = 1,2 mm, восьмиугольный |
| Диаметр отверстия припойного ушка (D) | 1.6 mm | Допуск на диаметр отверстия припойного ушка (D) | + 0,1 mm |
| Количество контактных штырьков на полюс | 4 | Лезвие отвертки | 0,8 x 4,0 |
| Длина зачистки изоляции | 18 mm | L1 в мм | 110.00 mm |
| L1 в дюймах | 4.331 " | Защита от прикосновения согласно DIN VDE 0470 | IP 20 с проникновением/ IP 10 без проникновения |

LUF 10.00/12/90 5.0SN BK BX

Weidmüller Interface GmbH & Co. KG
Klingenbergstraße 26
D-32758 Detmold
Germany

www.weidmueller.com

Технические данные

| | | | |
|---|--|------------|------|
| Защита от прикосновения согласно DIN VDE 57 106 | защита от прикосновения при подключенных разъемах от 6 мм ² | Вид защиты | IP20 |
|---|--|------------|------|

Данные о материалах

| | | | |
|--------------------------------|------------|---------------------------------------|------------------|
| Изоляционный материал | Wemid (PA) | Цветовой код | черный |
| Цвет элементов управления | оранжевый | Таблица цветов (аналогич.) | RAL 9011 |
| Группа изоляционного материала | I | Сравнительный показатель пробоя (CTI) | ≥ 600 |
| Moisture Level (MSL) | | Класс пожаростойкости UL 94 | V-0 |
| Основной материал контактов | E-Cu | Материал контакта | Сплав меди |
| Поверхность контакта | луженые | Структура слоев соединения под пайку | 4...6 μm Sn matt |
| Температура хранения, мин. | -40 °C | Температура хранения, макс. | 70 °C |
| Рабочая температура, мин. | -40 °C | Рабочая температура, макс. | 120 °C |

Провода, подходящие для подключения

| | |
|--|---------------------|
| Диапазон зажима, мин. | 0.5 mm ² |
| Диапазон зажима, макс. | 25 mm ² |
| Поперечное сечение подключаемого провода AWG, мин. | AWG 20 |
| Поперечное сечение подключаемого провода AWG, макс. | AWG 4 |
| Одножильный, мин. H05(07) V-U | 0.5 mm ² |
| Одножильный, макс. H05(07) V-U | 16 mm ² |
| Многожильный, мин. H07V-R | 6 mm ² |
| многожильный, макс. H07V-R | 25 mm ² |
| Гибкий, мин. H05(07) V-K | 0.5 mm ² |
| Гибкий, макс. H05(07) V-K | 25 mm ² |
| С наконечником DIN 46 228/4, мин. | 0.5 mm ² |
| С наконечником DIN 46 228/4, макс. | 16 mm ² |
| с обжимной втулкой для фиксации концов проводов, DIN 46228 часть 1, мин. | 0.5 mm ² |
| С кабельным наконечником согласно DIN 46 228/1, макс. | 16 mm ² |
| Нутрометр в соответствии с EN 60999 | 5,3 мм (B6) |
| a x b; ø | |

| | | | | |
|----------------------|---------------------------------|----------------------|--|-----------------------------|
| Зажимаемый проводник | Сечение подсоединяемого провода | Тип | тонкожильный провод | |
| | | номин. | 2.5 mm ² | |
| | | кабельный наконечник | Длина снятия изоляции | номин. 20 mm |
| | | | Рекомендованная обжимная втулка для фиксации концов проводов | H2.5/25D BL |
| | Сечение подсоединяемого провода | Тип | тонкожильный провод | |
| | | номин. | 4 mm ² | |
| | | кабельный наконечник | Длина снятия изоляции | номин. 20 mm |
| | | | Рекомендованная обжимная втулка для фиксации концов проводов | H4.0/26D GR |

Технические данные

| | | |
|---------------------------------|--|-----------------------------|
| | Длина снятия изоляции | номин. 18 mm |
| | Рекомендованная обжимная втулка для фиксации концов проводов | H4,0/18 |
| Сечение подсоединяемого провода | Тип | тонкожильный провод |
| | номин. | 6 mm ² |
| кабельный наконечник | Длина снятия изоляции | номин. 20 mm |
| | Рекомендованная обжимная втулка для фиксации концов проводов | H6,0/26 SW |
| | Длина снятия изоляции | номин. 18 mm |
| | Рекомендованная обжимная втулка для фиксации концов проводов | H6,0/18 |
| Сечение подсоединяемого провода | Тип | тонкожильный провод |
| | номин. | 10 mm ² |
| кабельный наконечник | Длина снятия изоляции | номин. 21 mm |
| | Рекомендованная обжимная втулка для фиксации концов проводов | H10,0/28 EB |
| | Длина снятия изоляции | номин. 18 mm |
| | Рекомендованная обжимная втулка для фиксации концов проводов | H10,0/18 |
| Сечение подсоединяемого провода | Тип | тонкожильный провод |
| | номин. | 16 mm ² |
| кабельный наконечник | Длина снятия изоляции | номин. 21 mm |
| | Рекомендованная обжимная втулка для фиксации концов проводов | H16,0/28 GN |
| | Длина снятия изоляции | номин. 18 mm |
| | Рекомендованная обжимная втулка для фиксации концов проводов | H16,0/18 |
| Сечение подсоединяемого провода | Тип | тонкожильный провод |
| | номин. | 1.5 mm ² |
| кабельный наконечник | Длина снятия изоляции | номин. 20 mm |
| | Рекомендованная обжимная втулка для фиксации концов проводов | H1,5/24 R |
| | Длина снятия изоляции | номин. 18 mm |
| | Рекомендованная обжимная втулка для фиксации концов проводов | H1,5/18 |

Текст ссылки

Длина кабельных наконечников подбирается в зависимости от типа продукта и номинального напряжения., Наружный диаметр пластиковой манжеты не должен превышать размер шага (P)

LUF 10.00/12/90 5.0SN BK BX

Weidmüller Interface GmbH & Co. KG

Klingenbergstraße 26
D-32758 Detmold
Germany

www.weidmueller.com

Технические данные

Номинальные характеристики по IEC

| | | | |
|--|---------------|--|--------|
| пройдены испытания по стандарту | IEC 60947-7-4 | Номинальный ток, мин. кол-во контактов (Tu = 20 °C) | 101 A |
| Номинальный ток, макс. кол-во контактов (Tu = 20 °C) | 101 A | Номинальный ток, мин. кол-во контактов (Tu = 40 °C) | 101 A |
| Номинальный ток, макс. кол-во контактов (Tu = 40 °C) | 95 A | Номинальное импульсное напряжение при категории помехозащищенности/ Категория загрязнения II/2 | 1000 V |
| Номинальное импульсное напряжение при категории помехозащищенности/ Категория загрязнения III/2 | 690 V | Номинальное импульсное напряжение при категории помехозащищенности/ Категория загрязнения III/3 | 630 V |
| Номинальное импульсное напряжение 6 kV при категории помехозащищенности/ Категория загрязнения II/2 | 6 kV | Номинальное импульсное напряжение 6 kV при категории помехозащищенности/ Категория загрязнения III/2 | 6 kV |
| Номинальное импульсное напряжение 6 kV при категории помехозащищенности/ Категория загрязнения III/3 | 6 kV | | |

Номинальные характеристики по CSA

| | | | |
|---|--------|---|-------|
| Номинальное напряжение (группа использования B/CSA) | 300 V | Номинальное напряжение (группа использования C/CSA) | 150 V |
| Номинальное напряжение (группа использования D/CSA) | 600 V | Номинальный ток (группа использования B/CSA) | 61 A |
| Номинальный ток (группа использования C/CSA) | 61 A | Номинальный ток (группа использования D/CSA) | 5 A |
| Поперечное сечение подключаемого провода AWG, мин. | AWG 18 | Поперечное сечение подключаемого провода AWG, макс. | AWG 6 |

Номинальные характеристики по UL 1059

| | | | |
|---|---|---|--------|
| Институт (cURus) | CURUS | Сертификат № (cURus) | E60693 |
| Номинальное напряжение (группа использования B/UL 1059) | 300 V | Номинальное напряжение (группа использования C/UL 1059) | 150 V |
| Номинальное напряжение (группа использования D/UL 1059) | 600 V | Номинальный ток (группа использования B/UL 1059) | 61 A |
| Номинальный ток (группа использования C/UL 1059) | 61 A | Номинальный ток (группа использования D/UL 1059) | 5 A |
| Поперечное сечение подключаемого провода AWG, мин. | AWG 18 | Поперечное сечение подключаемого провода AWG, макс. | AWG 6 |
| Ссылка на утвержденные значения | В технических характеристиках приведены максимальное значения, подробные сведения см. в сертификате об утверждении. | | |

Важное примечание

| | |
|------------------|---|
| Соответствие IPC | Заявление о соответствии: все изделия разрабатываются, производятся и поставляются в соответствии с установленными международными стандартами и нормами и соответствуют характеристикам, указанным в технической документации, а также обладают декоративными свойствами в соответствии с IPC-A-6 10, "Класс 2". Любые другие запросы информации об изделиях могут быть рассмотрены по запросу. |
| Примечания | <ul style="list-style-type: none"> • Additional variants on request • Rated current related to rated cross-section & min. No. of poles. • Wire end ferrule without plastic collar to DIN 46228/1 • Wire end ferrule with plastic collar to DIN 46228/4 • P on drawing = pitch • Rated data refer only to the component itself. Clearance and creepage distances to other components are to be designed in accordance with the relevant application standards. |

LUF 10.00/12/90 5.0SN BK BX

Weidmüller Interface GmbH & Co. KG

Klingenbergstraße 26
D-32758 Detmold
Germany

www.weidmueller.com

Технические данные

- The test point can only be used as potential-pickup point.
- The single-position PCB terminal block can be used for voltages up to 1500 V (DC) and 1000 V (AC). The relevant device standard and the appropriate required clearances and creepage distances should be observed in the application
- Long term storage of the product with average temperature of 50 °C and maximum humidity 70%, 36 months

Классификации

| | | | |
|-------------|-------------|-------------|-------------|
| ETIM 8.0 | EC002643 | ETIM 9.0 | EC002643 |
| ETIM 10.0 | EC002643 | ECLASS 14.0 | 27-46-01-01 |
| ECLASS 15.0 | 27-46-01-01 | | |

LUF 10.00/12/90 5.0SN BK BX

Weidmüller Interface GmbH & Co. KG
Klingenbergstraße 26
D-32758 Detmold
Germany

www.weidmueller.com

Изображения

Изображение изделия

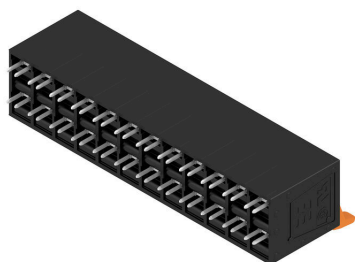

Dimensional drawing

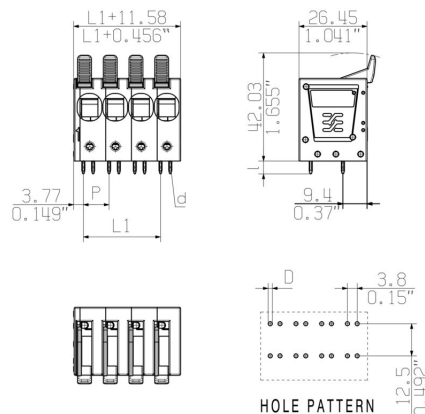

Кривая ухудшения параметров

Кривая ухудшения параметров

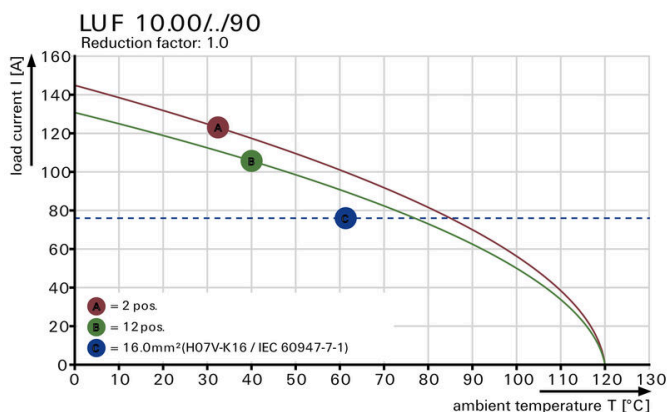

Кривая ухудшения параметров

Преимущество изделия

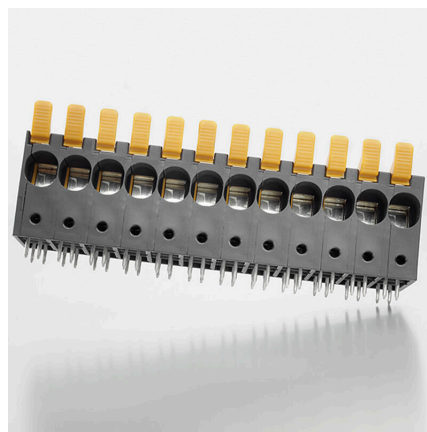
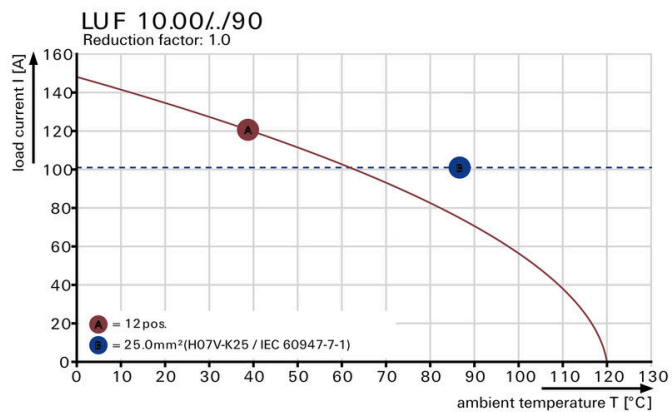

High stability through pin design

LUF 10.00/12/90 5.0SN BK BX

Weidmüller Interface GmbH & Co. KG
Klingenbergstraße 26
D-32758 Detmold
Germany

www.weidmueller.com

Изображения

Преимущество изделия



PUSH IN connection up to 16 mm²

LUF 10.00/12/90 5.0SN BK BX

Weidmüller Interface GmbH & Co. KG

Klingenbergstraße 26

D-32758 Detmold

Germany

www.weidmueller.com

Аксессуары

Отвертка для винтов со шлицем



Отвертка для винтов со шлицем, изолированная согласно VDE, SDI DIN 7437, ISO 2380/2, выходной присоединительный размер согласно DIN 5264, ISO 2380/1, рукоятка SoftFinish

Основные данные для заказа

| | | | |
|------------|----------------------------|--------------------|--|
| Тип | SDIS 0.8X4.0X100 | Версия | |
| Заказ № | 9008400000 | Отвертка, Отвертка | |
| GTIN (EAN) | 4032248056361 | | |
| Кол. | 1 ST | | |
| Тип | SDS 0.8X4.0X100 | Версия | |
| Заказ № | 9008340000 | Отвертка, Отвертка | |
| GTIN (EAN) | 4032248056293 | | |
| Кол. | 1 ST | | |

другие аксессуары



Любое задание важно для создания идеального решения.

Форма соединений — всего лишь часть общего процесса. Небольшие детали часто являются ключом к идеальному решению в сферах применения, где потенциалы тестируются, группируются или даже изолируются.

Система — это не система без мелких, но важных деталей:

- Испытательные штекеры обеспечивают надежный подбор диагностических разъемов

В сочетании с производственным процессом и применением.

Основные данные для заказа

| | | | |
|------------|----------------------------|--|--|
| Тип | PS 2.0 MC | Версия | |
| Заказ № | 0310000000 | Штекерный соединитель печатной платы, Аксессуар, | |
| GTIN (EAN) | 4008190000059 | Испытательный разъем, красный, Количество полюсов: 1 | |
| Кол. | 20 ST | | |