

**TIAL F20**

**Weidmüller Interface GmbH & Co. KG**  
Klingenbergstraße 26  
D-32758 Detmold  
Germany

www.weidmueller.com

**Изображение изделия**



Изображение аналогичное

Быстрое подключение сигналов с экономией места  
Для сокращения времени подключения между систе-  
мой управления и уровнем интерфейса установлены  
предварительно смонтированные кабели, которые про-  
сто подсоединяются к адаптеру TERMSERIES. Это поз-  
воляет существенно сократить время установки в щито-  
вых. Адаптер легко устанавливается и обеспечивает  
экономю места при взаимодействии с устройствами  
TERMSERIES с идентичными габаритами.

- Меньшее время монтажа проводов благодаря кон-  
цепции автоматической настройки с использованием  
предварительно собранных кабелей
- Возможность использования на стороне входа и  
выхода устройства TERMSERIES
- Готовность для коммутирующей логики плюс и минус
- Значительная экономия места благодаря универ-  
сальной совместимости с другими устройствами  
TERMSERIES

**Основные данные для заказа**

Версия	TERMSERIES, Адаптер, 20-полюсный штекер по стандарту DIN EN 60603-13, длинный запирающий рычаг, Количество сигнальных контуров: 16, Номинальное напряжение DC : 24 V, Номин. ток (на сигнальный контур): 60 mA
Заказ №	<a href="#">1463550000</a>
Тип	TIAL F20
GTIN (EAN)	4050118331783
Кол.	1 Штука

## TIAL F20

**Weidmüller Interface GmbH & Co. KG**

Klingenbergstraße 26  
D-32758 Detmold  
Germany

www.weidmueller.com

## Технические данные

### Сертификаты

Допуски к эксплуатации



ROHS Соответствовать

UL File Number Search [Сайт UL](#)

Сертификат № (cULus) E141197

### Размеры и массы

Глубина	62 mm	Глубина (дюймов)	2.4409 inch
Высота	43 mm	Высота (в дюймах)	1.6929 inch
Ширина	102 mm	Ширина (в дюймах)	4.0157 inch
Масса нетто	88.4 g		

### Температуры

Температура хранения	-40 °C...85 °C	Температура окружающей среды	-40 °C...60 °C
Рабочая температура		Влажность	5...95 % (в помещении), Tu = 40 °C, без образования конденсата

### Экологическое соответствие изделия

Состояние соответствия RoHS	Соответствует с исключением
Исключение из RoHS (если применимо/известно)	7cl
REACH SVHC	Нет SVHC выше 0,1 wt%

### Силовое

Напряжение питания	24 В (DC) ± 20 %	Дисплей состояния	Зеленый светодиод
--------------------	------------------	-------------------	-------------------

### Сигналы

Номинальное напряжение DC	24 V	Напряжение DC, макс.	30 V
Номин. ток (на сигнальный контур)	60 mA	Ток (на сигнальный контур), макс.	1 A
Общий ток всех сигналов, макс.	1 A	Количество сигнальных контуров	16

### Общие данные

Цветовой код	черный		
Компонент с классом горючести UL94	Компонент	Корпус	
	Класс горючести UL94	V-0	

### Координация изоляции

Номинальное напряжение	32 V	Степень загрязнения	2
Категория перенапряжения	III	Импульсное перенапряжение, до	1,5 кВ
Вид защиты	IP20 в установленном состоянии		

### Дополнительные сведения о сертификатах / стандартах

Сертификат № (DNV)	TAA00001E5	Сертификат № (cULus)	E141197
--------------------	------------	----------------------	---------

## TIAL F20

**Weidmüller Interface GmbH & Co. KG**  
Klingenbergstraße 26  
D-32758 Detmold  
Germany

[www.weidmueller.com](http://www.weidmueller.com)

## Технические данные

### Данные о разъеме (Силовое)

Метод проводного соединения	PUSH IN	Количество клемм	4 (+,+, -, -)
Диапазон зажимов, утвержденное соединение, мин.	0.13 mm <sup>2</sup>	Диапазон зажимов, утвержденное соединение, макс.	1.5 mm <sup>2</sup>
Размер шлица (питание)	0,6 x 3,5 мм		

### Данные по разъему (Сигнал)

Тип штекера	20-полюсный штекер по стандарту DIN EN 60603-13, длинный запирающий рычаг
-------------	---

### Классификации

ETIM 8.0	EC002780	ETIM 9.0	EC002780
ETIM 10.0	EC002780	ECLASS 14.0	27-14-11-52
ECLASS 15.0	27-14-11-52		

## TIAL F20

**Weidmüller Interface GmbH & Co. KG**  
 Klingenbergstraße 26  
 D-32758 Detmold  
 Germany

www.weidmueller.com

## Изображения

### Схема соединений

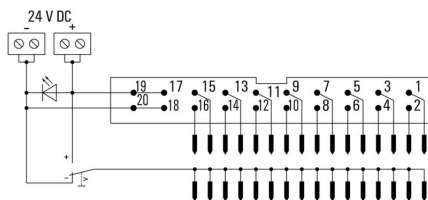

### Пример использования

#### Function of potential switch

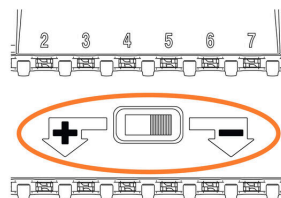

The potential switch, located between contact rows of TERM SERIES adapter, is used to switch the potential of the lower contact row to "+" or "-" potential of supply voltage.

### Пример использования

#### Installation note for adapter on input

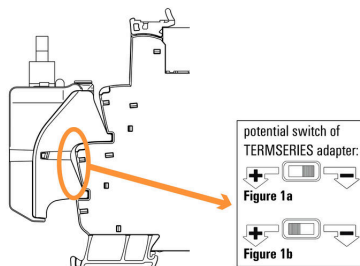

**Figure 1a:** Using adapter with positive-switching logic: switch potential switch at adapter to "-" position, installation recommended on **24 V DC** input (A1/A2).

**Figure 1b:** Using adapter with negative-switching logic: switch potential switch at adapter to "+" position, **must** be installed on **24 V UC** input (A1/A2).

### Пример использования

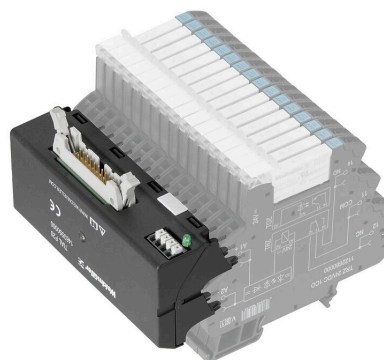

**Изображения**

**Dimensional drawing**

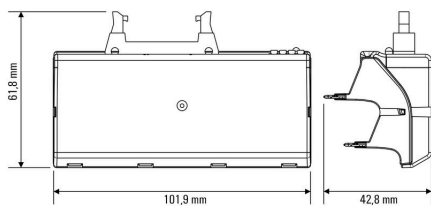

**Dimensional drawing**

**Mounting adapter on input  
of TERMSERIES socket**

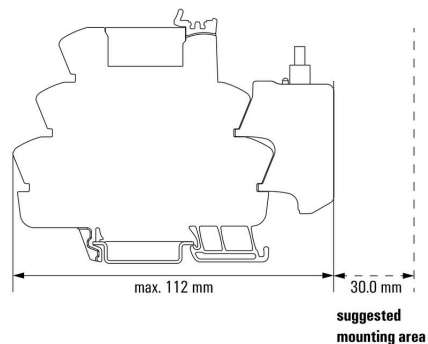

Mounting of the adapter on the input  
side of the TERMSERIES socket

**Dimensional drawing**

**Mounting adapter on output  
of TERMSERIES socket**

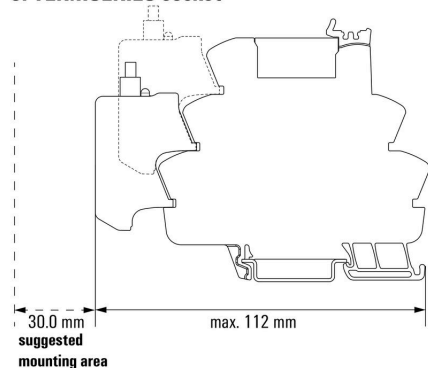

Mounting of the adapter on the output  
side of the TERMSERIES socket

**Miscellaneous**

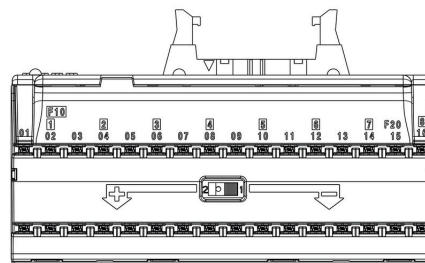

Front view

**TIAL F20**

**Weidmüller Interface GmbH & Co. KG**  
Klingenbergstraße 26  
D-32758 Detmold  
Germany

[www.weidmueller.com](http://www.weidmueller.com)

**Изображения**

**Miscellaneous**

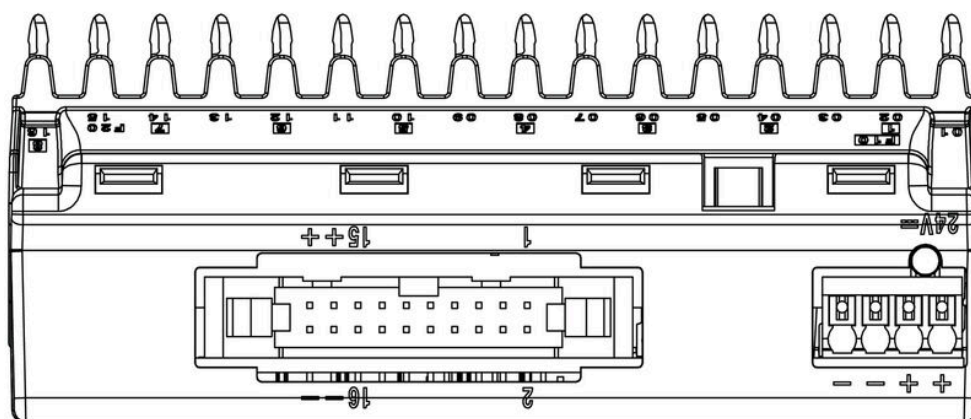

Top view

**Прочее**

**Type code TERMSERIES accessories**

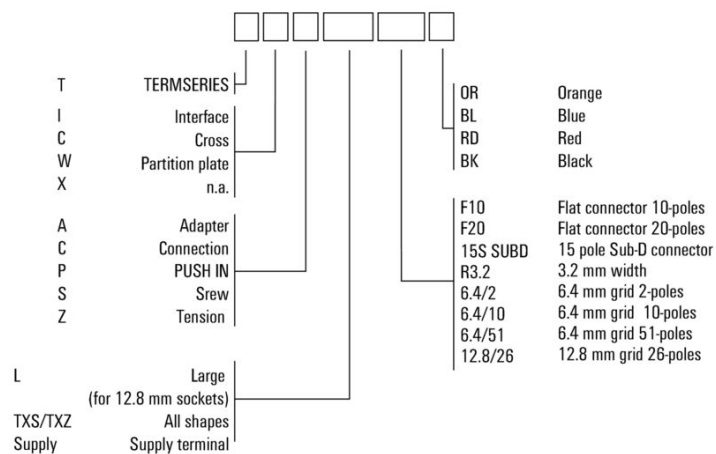

**Типы кодов**

## TIAL F20

**Weidmüller Interface GmbH & Co. KG**

Klingenbergstraße 26  
D-32758 Detmold  
Germany

www.weidmueller.com

## Аксессуары

### Чистый

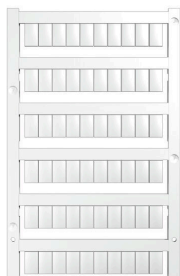

Маркировочные элементы WS идеально подходят для разъемов серии W. Благодаря совместимости систем шильдики WS также могут использоваться с сериями I и Z. Большая поверхности маркировки позволяет размещать не только длинные строки символов, но и многострочный текст.

Маркировочные элементы WS идеально подходят для шильдиков с длинными индивидуальными строками символов. Благодаря проверенному формату MultiCard печать можно выполнять с помощью принтера PrintJet CONNECT или плоттера.

- Возможность установки в планках или по отдельности.
- Маркировочные элементы проверенного формата MultiCard. Для заказной печати: Используя программное обеспечение M-Print PRO или M-Print PRO Online (работает без установки), подготовьте и отправьте нам файл, содержащий ваши технические условия маркировки.

### Основные данные для заказа

Тип	WS 10/6 MC M NE GE	Версия
Заказ №	<a href="#">1917430000</a>	WS, Маркировка клеммы, 10 x 6 мм, Шаг в мм (P): 6.00
GTIN (EAN)	4032248551637	Weidmueller, Allen-Bradley, желтый
Кол.	600 ST	
Тип	WS 10/6 MC M NE GN	Версия
Заказ №	<a href="#">1917420000</a>	WS, Маркировка клеммы, 10 x 6 мм, Шаг в мм (P): 6.00
GTIN (EAN)	4032248551620	Weidmueller, Allen-Bradley, зеленый
Кол.	600 ST	
Тип	WS 10/6 M MC NE WS	Версия
Заказ №	<a href="#">1818400000</a>	WS, Маркировка клеммы, 10 x 6 мм, Шаг в мм (P): 6.00
GTIN (EAN)	4032248310876	Weidmueller, Allen-Bradley, белый
Кол.	600 ST	
Тип	WS 10/6 MC NE WS	Версия
Заказ №	<a href="#">1828450000</a>	WS, Маркировка клеммы, 10 x 6 мм, Шаг в мм (P): 6.00
GTIN (EAN)	4032248350513	Weidmueller, Allen-Bradley, белый
Кол.	600 ST	
Тип	WS 12/6 MC NE BL	Версия
Заказ №	<a href="#">1773551693</a>	WS, Маркировка клеммы, 12 x 6 мм, Шаг в мм (P): 6.00
GTIN (EAN)	4032248143269	Weidmueller, Allen-Bradley, синий
Кол.	600 ST	
Тип	WS 12/6 MC NE GE	Версия
Заказ №	<a href="#">1773551687</a>	WS, Маркировка клеммы, 12 x 6 мм, Шаг в мм (P): 6.00
GTIN (EAN)	4032248141937	Weidmueller, Allen-Bradley, желтый
Кол.	600 ST	
Тип	WS 12/6 MC NE RT	Версия
Заказ №	<a href="#">1773551686</a>	WS, Маркировка клеммы, 12 x 6 мм, Шаг в мм (P): 6.00
GTIN (EAN)	4032248141920	Weidmueller, Allen-Bradley, красный
Кол.	600 ST	
Тип	WS 12/6 MC NE WS	Версия
Заказ №	<a href="#">1609900000</a>	WS, Маркировка клеммы, 12 x 6 мм, Шаг в мм (P): 6.00
GTIN (EAN)	4008190203467	Weidmueller, Allen-Bradley, белый
Кол.	600 ST	

## Аксессуары

### WS 12/6



#### WS/ DEK

В маркировочных элементах MultiMark для клемм используется инновационный композитный материал, состоящий из двух компонентов. Жесткий контур основания маркировочного элемента надежно защелкивается в разъем. Эластичная поверхность обеспечивает удобство установки маркировочного элемента. Данный материал со специальной перфорацией позволяет полоскам растягиваться в соответствии с небольшими расхождениями в размерах (обычно в сторону прибавления), особенно при длинных клеммных колодках. Еще одно преимущество: превосходная восприимчивость материала поверхности к печати гарантирует долговечность и износостойкость маркировки. Разрешение при печати 300 точек на дюйм позволяет обеспечить удобочитаемый шрифт.

Ваши преимущества при использовании MultiMark

- Совместимость с модульными клеммами Weidmüller
- Стойкая и долговременная печать
- Экономия времени на установку благодаря непрерывным лентам
- Удобство монтажа благодаря инновационному композитному материалу
- Большое поле на этикетке для оптимальной разборчивости
- Высокие уровни гибкости благодаря независимости от производителя

#### Основные данные для заказа

Тип	WS 12/6 MM WS	Версия	
Заказ №	<a href="#">2007200000</a>	WS, Маркировка клеммы, 12 x 6 mm, Weidmueller, белый	
GTIN (EAN)	4050118391886		
Кол.	600 ST		