

## SCS 24VDC P1SIL3DS MG3

Weidmüller Interface GmbH &amp; Co. KG

Klingenbergstraße 26

D-32758 Detmold

Germany

www.weidmueller.com

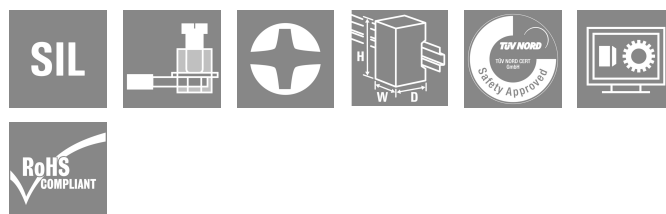

Это защитное реле используется в таких областях обрабатывающей промышленности, в которых требуется функционально безопасное отключение устройств. Модуль отвечает требованиям уровня безопасности SIL3 и соответствует стандарту EN 61508.

- Вариант с цепью мониторинга
- Сертификация организации TÜV и функция "Approved Safety Function" (Проверенная функция безопасности)
- Сертификат организации cULus
- Вход для различного напряжения (24–230 В перем./пост. тока) в цепи мониторинга
- Доступно с покрытием краской G3 в соответствии с EN 60068-2-60
- Предохранитель с возможностью внешнего доступа

## Основные данные для заказа

Версия	SAFESERIES, Защитное реле, 24 V DC $\pm$ 20%, 35 mA, макс. коммутационный ток, внутренний предохранитель : 5 A (см. ухудшение характеристик), SIL 3, EN 61508:2010
Заказ №	<a href="#">1304040000</a>
Тип	SCS 24VDC P1SIL3DS MG3
GTIN (EAN)	4050118103229
Кол.	1 Штука

## SCS 24VDC P1SIL3DS MG3

Weidmüller Interface GmbH & Co. KG  
Klingenbergstraße 26  
D-32758 Detmold  
Germany

www.weidmueller.com

## Technical data

## Сертификаты

Допуски к эксплуатации



ROHS Соответствовать

UL File Number Search [Сайт UL](#)

Сертификат № (cULus) E223474

## Размеры и массы

Глубина	114.1 mm	Глубина (дюймов)	4.4921 inch
Высота	117.3 mm	Высота (в дюймах)	4.6181 inch
Ширина	22.5 mm	Ширина (в дюймах)	0.8858 inch
Масса нетто	200 g		

## Температуры

Температура хранения	-40 °C...85 °C	Температура окружающей среды	-25 °C...50 °C
Рабочая температура		Влажность	40 °C / отн. влажность 93 %, без образования конденсата

## Экологическое соответствие изделия

Состояние соответствия RoHS	Соответствует с исключением
Исключение из RoHS (если применимо/известно)	7a, 7cI
REACH SVHC	Lead 7439-92-1
SCIP	807f1906-ce90-4f93-8801-4b128b343e6b

## Вход (цепь аварийной защиты)

Обозначение соединения (цепь безопасности)	A1, A2	Номинальное управляющее напряжение	24 V DC ± 20%
Потребляемый ток	42 mA	гарантированное потребление тока при 24 V DC -10 %	35 mA
Пусковой ток	<250 mA / <5 ms	Индикация статуса	Желтый светодиод
Схема защиты	Защита от переплюсовки, Безынерционный диод		

## Вход (контроль)

Номинальное управляющее напряжение	24 V UC...230 V UC ±10 %	Потребляемый ток	23 mA при 24 V пост. тока, 4,4 mA при 230 V перем. тока
Индикация состояния	Желтый светодиод	Схема защиты	Выпрям. тока

## Выход (цепь безопасности)

Обозначение соединения (выход для сигналов безопасности)	13, 14, 15	Конструкция контактов	1 x без напряжения для защиты (нормально разомкнутый контакт)
Базовый материал контакта	AgNi, тонкое золочение 0,15	Макс. допустимое коммутационное напряжение	250 V AC / 30 V DC

## SCS 24VDC P1SIL3DS MG3

Weidmüller Interface GmbH & Co. KG  
Klingenbergstraße 26  
D-32758 Detmold  
Germany

www.weidmueller.com

## Technical data

Макс. допустимый коммутационный ток	5 A	макс. коммутационный ток, внутренний предохранитель	5 A (см. ухудшение характеристик)
макс. коммутационный ток, внешний предохранитель	5 A (см. ухудшение характеристик)	макс. коммутационная способность	1250 VA
Внутренний предохранитель	5 A инерционный	Внешний резервный плавкий предохранитель	5 A инерционный
Устойчивость к короткому замыканию	Нет	Время включения	тип. 7 ms
Время отключения	тип. 14 ms	мин. коммутационная способность	10 mA @ 12 V

## Выход (контроль)

Конструкция контактов	Переключающий контакт	Базовый материал контакта	AgNi 5 мкм Au
Макс. допустимое коммутационное напряжение	24 V DC	макс. допустимый коммутационный ток	30 mA
Время включения	тип. 17 мс	Ток короткого замыкания	Нет
мин. коммутационная способность	1 mA @ 1 V		

## Основные технические данные по безопасности

Тproof	12 а	Тип устройства	A
Отказоустойчивость оборудования (HFT)	2	Категория безопасности	SIL 3
Норма безопасности	EN 61508:2010		

## Общие данные

Рабочая высота	≤ 2000 м, над уровнем моря	Укомплектованная монтажная рейка	TS 35
Цветовой код	черный, желтый	Устойчивость к токсичным газам согласно EN 60068-2-60	Да (Номер арт.: только 1304040000)

## Координация изоляции

Номинальное напряжение	300 V	Степень загрязнения	2
Категория перенапряжения	III	Геометрический зазор (вход-выход)	≥ 5.5 mm
Электрическая прочность вход-выход	4 кВэфф. / 1 мин	Электрическая прочность относительно монтажной рейки	4 кВэфф / 1 мин.
Импульсное перенапряжение, до	6 кВ (1,2/50 мкс)	Вид защиты	IP20

## Дополнительные сведения о сертификатах / стандартах

Нормы	EN 61000, EN 61326-3-2	Сертификат № (cULus)	E223474
-------	------------------------	----------------------	---------

## Размеры

Метод проводного соединения	Винтовое соединение	Длина снятия изоляции Измерительное соединение	8 mm
Момент затяжки, мин.	0.4 Nm	Момент затяжки, макс.	0.6 Nm
Диапазон размеров зажимаемых проводников, измерительное соединение,	1.5 mm <sup>2</sup>	Диапазон зажима, мин.	0.13 mm <sup>2</sup>
Диапазон зажима, макс.	2.5 mm <sup>2</sup>	Поперечное сечение подключаемого провода AWG, мин.	AWG 26
Поперечное сечение подключаемого провода AWG, макс.	AWG 12	Сечение подключаемого провода, одножильного, мин.	0.2 mm <sup>2</sup>
Сечение подключаемого проводника, однопроволочного, макс.	2.5 mm <sup>2</sup>	Сечение подсоединяемого провода, тонкий скрученный, мин.	0.2 mm <sup>2</sup>

## SCS 24VDC P1SIL3DS MG3

**Weidmüller Interface GmbH & Co. KG**  
 Klingenbergstraße 26  
 D-32758 Detmold  
 Germany

[www.weidmueller.com](http://www.weidmueller.com)

## Technical data

Сечение подключаемого проводника, тонкопроволочного, макс.	2.5 mm <sup>2</sup>	Сечение соединения проводов, тонкий скрученный с кабельными наконечниками DIN 46228/4, мин.	0.2 mm <sup>2</sup>
Сечение соединения проводов, тонкий скрученный с кабельными наконечниками DIN 46228/4, макс.	2.5 mm <sup>2</sup>	Сечение подключаемого провода, многожильного, 46228 АЕН (DIN 46228-1), макс.	0.2 mm <sup>2</sup>
Сечение подключаемого провода, многожильного, 46228 АЕН (DIN 46228-1), макс.	2.5 mm <sup>2</sup>	Размер лезвия	Размер PH0

## Классификации

ETIM 8.0	EC001449	ETIM 9.0	EC001449
ETIM 10.0	EC001449	ECLASS 14.0	27-37-18-19
ECLASS 15.0	27-37-18-19		

SCS 24VDC P1SIL3DS MG3

Weidmüller Interface GmbH & Co. KG  
 Klingenbergstraße 26  
 D-32758 Detmold  
 Germany

Drawings

www.weidmueller.com

Схема соединений

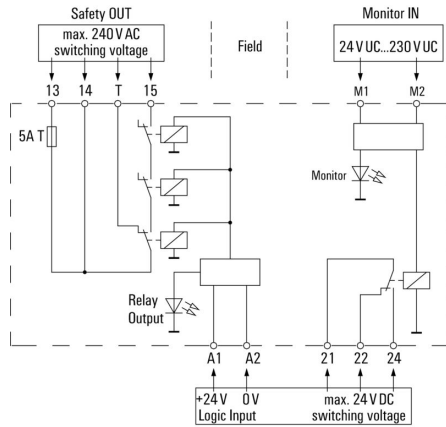

Кривая ухудшения параметров

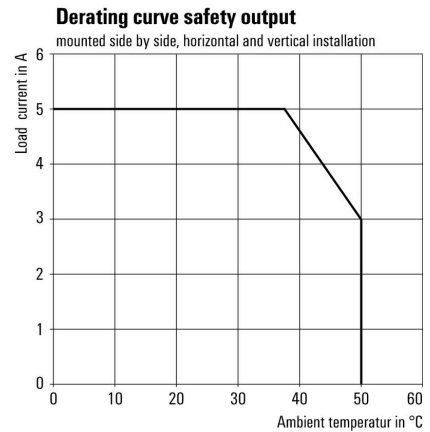

Кривая предельной нагрузки пост. тока

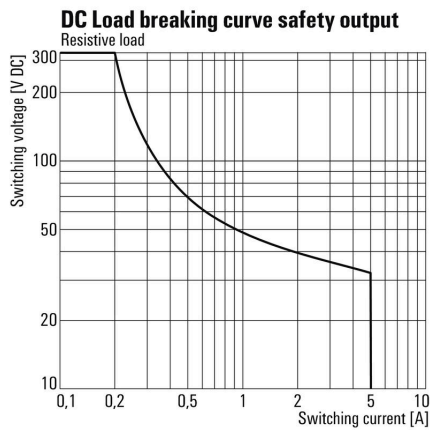

Габаритный чертеж

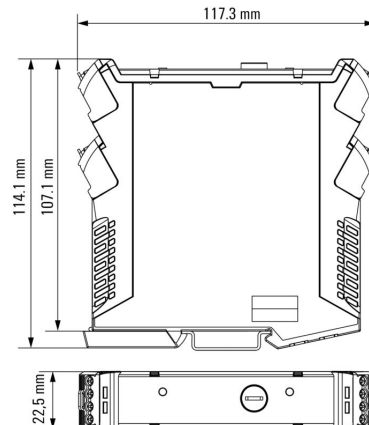

**SCS 24VDC P1SIL3DS MG3**

**Weidmüller Interface GmbH & Co. KG**  
 Klingenbergstraße 26  
 D-32758 Detmold  
 Germany

Drawings

www.weidmueller.com

Miscellaneous

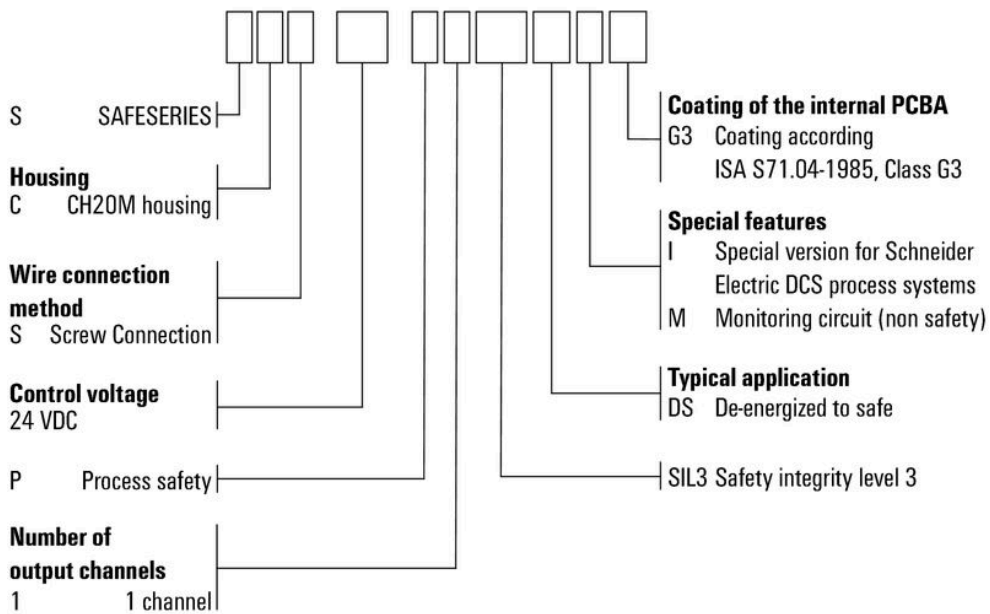

Типы кодов

## SCS 24VDC P1SIL3DS MG3

**Weidmüller Interface GmbH & Co. KG**  
 Klingenbergstraße 26  
 D-32758 Detmold  
 Germany

www.weidmueller.com

## Accessories

## Чистый



ESG представляет собой проверенный на практике маркировочный элемент формата MultiCard для множества популярных электрических устройств. Результатом является высококачественная маркировка устройств с высокой контрастностью.

Доступны элементы различного типа для устройств таких производителей, как Siemens, ABB, Beckhoff и т. д.

Коротко о преимуществах:

- Универсальность применения: самоклеящиеся или фиксируемые шильдики в зависимости от типа.
- Для оборудования, установленного в ряд (например, автоматы защиты цепи), предлагаются маркировочные элементы ESG, фиксируемые на рейках для шильдиков.
- Индивидуальная печать уровня качества лазерных принтеров в соответствии со спецификациями.

Для заказной печати: Используя программное обеспечение M-Print PRO или M-Print PRO Online (работает без установки), подготовьте и отправьте нам файл, содержащий ваши технические условия маркировки.

## Основные данные для заказа

Тип	ESG 6.6/20 BHZ 5.00/04	Версия	
Заказ №	<a href="#">1082540000</a>	ESG, Маркировочные элементы для устройств x 20 мм, PA 66,	
GTIN (EAN)	4032248845439	Цветовой код: белый, втычной	
Кол.	200 ST		

## Бесцветный, клейкий слой сзади



SM представляет собой элемент MultiCard для маркировки устройств управления и сигнализации. Шильдики устанавливаются в держатели или крепятся с помощью уже нанесенной на них клейкой пленки. Возможность печати индивидуальных шильдиков с помощью принтера PrintJet CONNECT или плоттера.

- Пользователи могут быстро изготавливать шильдики в соответствии со своими потребностями.
- Не требуется поддержание запаса дорогостоящих стандартных шильдиков.
- Высокая стойкость печати при использовании принтера PrintJet в качестве альтернативы гравировке.
- Для экстремальных условий рекомендуется защитная пленка ETO SM.
- Держатели могут использоваться для кнопок диаметром 22 мм или 30 мм производства компаний Siemens, ABB, Moeller и Télémécanique. Для заказной печати: Используя программное обеспечение M-Print PRO или M-Print PRO Online (работает без установки), подготовьте и отправьте нам файл, содержащий ваши технические условия маркировки.

## SCS 24VDC P1SIL3DS MG3

Weidmüller Interface GmbH & Co. KG  
Klingenbergstraße 26  
D-32758 Detmold  
Germany

www.weidmueller.com

## Accessories

## Основные данные для заказа

Тип	SM 18/9.5 K MC NE GE	Версия
Заказ №	<a href="#">1248590000</a>	SwitchMark, Маркировочные элементы для устройств, 9.5 x 18
GTIN (EAN)	4050118038958	mm, Siemens 3 SB, желтый
Кол.	200 ST	
Тип	SM 18/9.5 K MC NE GR	Версия
Заказ №	<a href="#">1248610000</a>	SwitchMark, Маркировочные элементы для устройств, 9.5 x 18
GTIN (EAN)	4050118038675	mm, серый
Кол.	200 ST	
Тип	SM 18/9.5 K MC NE WS	Версия
Заказ №	<a href="#">1248580000</a>	SwitchMark, Маркировочные элементы для устройств, 9.5 x 18
GTIN (EAN)	4050118038965	mm, белый
Кол.	200 ST	

## Чистый

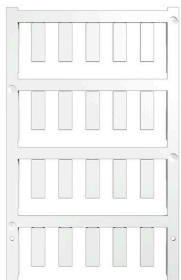

ESG представляет собой проверенный на практике маркировочный элемент формата MultiCard для множества популярных электрических устройств. Результатом является высококачественная маркировка устройств с высокой контрастностью.

Доступны элементы различного типа для устройств таких производителей, как Siemens, ABB, Beckhoff и т. д.

Коротко о преимуществах:

- Универсальность применения: самоклеящиеся или фиксируемые шильдики в зависимости от типа.
- Для оборудования, установленного в ряд (например, автоматы защиты цепи), предлагаются маркировочные элементы ESG, фиксируемые на рейках для шильдиков.
- Индивидуальная печать уровня качества лазерных принтеров в соответствии со спецификациями.

Для заказной печати: Используя программное обеспечение M-Print PRO или M-Print PRO Online (работает без установки), подготовьте и отправьте нам файл, содержащий ваши технические условия маркировки.

## Основные данные для заказа

Тип	ESG 6/17 K MC NE WS	Версия
Заказ №	<a href="#">1880120000</a>	ESG, Маркировочные элементы для устройств x 17 mm, PA 66,
GTIN (EAN)	4032248478804	Цветовой код: белый, самоклеящийся
Кол.	200 ST	
Тип	ESG 6/17 K MC NE GE	Версия
Заказ №	<a href="#">1880110000</a>	ESG, Маркировочные элементы для устройств x 17 mm, PA 66,
GTIN (EAN)	4032248478798	Цветовой код: желтый, самоклеящийся
Кол.	200 ST	
Тип	ESG 6/15 K MC NE GE	Версия
Заказ №	<a href="#">1880130000</a>	ESG, Маркировочные элементы для устройств x 15 mm, PA 66,
GTIN (EAN)	4032248478910	Цветовой код: желтый, самоклеящийся
Кол.	200 ST	
Тип	ESG 6/15 K MC NE WS	Версия
Заказ №	<a href="#">1880100000</a>	ESG, Маркировочные элементы для устройств x 15 mm, PA 66,
GTIN (EAN)	4032248478781	Цветовой код: белый, самоклеящийся
Кол.	200 ST	

## SCS 24VDC P1SIL3DS MG3

Weidmüller Interface GmbH & Co. KG  
Klingenbergstraße 26  
D-32758 Detmold  
Germany

www.weidmueller.com

## Accessories

Тип	ESG 9/11 K MC NE WS	Версия
Заказ №	<a href="#">1857440000</a>	ESG, Маркировочные элементы для устройств x 11 mm, PA 66,
GTIN (EAN)	4032248402731	Цветовой код: белый, самоклеящийся
Кол.	200 ST	

## SM 18/9.5



Предотвращение неправильных действий: SM  
Маркировочные элементы MultiMark для устройств могут использоваться для маркировки оборудования от разных производителей. Независимо от области применения они обеспечивают четкую идентификацию всех компонентов, таких как устройства управления и сигнальные устройства от различных поставщиков. Ваши преимущества при использовании MultiMark

- Резные материалы для разных требований
- Возможность использования с оборудованием многих производителей
- Маркировочные элементы для устройств с привычным дизайном

## Основные данные для заказа

Тип	SM 18/9.5 MM WS	Версия
Заказ №	<a href="#">2006220000</a>	SwitchMark, Маркировочные элементы для устройств, 9 x 18 mm,
GTIN (EAN)	4050118391435	белый
Кол.	1000 ST	
Тип	SM 18/9.5 MM GE	Версия
Заказ №	<a href="#">2006240000</a>	SwitchMark, Маркировочные элементы для устройств, 9 x 18 mm,
GTIN (EAN)	4050118390698	желтый
Кол.	1000 ST	
Тип	SM 18/9.5 MM GR	Версия
Заказ №	<a href="#">2006260000</a>	SwitchMark, Маркировочные элементы для устройств, 9 x 18 mm,
GTIN (EAN)	4050118390964	серый
Кол.	1000 ST	

## ESG 6/17



Гарантия длительного срока службы: ESG  
Данные этикетки различных цветов и форматов имеют надежную клеевую основу, которая обеспечивает наилучшее прикрепление к поверхности. Двухслойный полиэстер делает основной материал очень тонким, но при этом чрезвычайно стойким к разрыву. Ваши преимущества при использовании MultiMark

- Резные материалы для разных требований
- Возможность использования с оборудованием многих производителей
- Маркировочные элементы для устройств с привычным дизайном

## Основные данные для заказа

Тип	ESG 6/17 MM WS	Версия
Заказ №	<a href="#">2005100000</a>	ESG, Маркировочные элементы для устройств, 6 x 17 mm, белый
GTIN (EAN)	4050118390728	
Кол.	3000 ST	

## SCS 24VDC P1SIL3DS MG3

Weidmüller Interface GmbH & Co. KG  
Klingenbergstraße 26  
D-32758 Detmold  
Germany

[www.weidmueller.com](http://www.weidmueller.com)

## Accessories

Тип	ESG 6/17 MM GE	Версия	
Заказ №	<a href="#">2005110000</a>	ESG, Маркировочные элементы для устройств, 6 x 17 мм, желтый	
GTIN (EAN)	4050118390827		
Кол.	3000 ST		

## Белый



Тканевые этикетки THM GEW изготавливаются из чрезвычайно мягкой хлопчатобумажной ткани. Поставка на катушках для применения с термотрансферными принтерами позволяет использовать клеевой слой, превышающий толщину листов А4 для офисных лазерных принтеров. Указанная мягкость и толстый клеевой слой обеспечивают повышенную прочность сцепления, позволяя использовать этикетки на изогнутых и круглых предметах, таких как кабели или шланги.

## Основные данные для заказа

Тип	THM GEW 15/6 WS	Версия	
Заказ №	<a href="#">1059780000</a>	THM, Маркировочные элементы для устройств, 6 x 15 мм, белый	
GTIN (EAN)	4032248808175		
Кол.	1 ST		

## Желтый

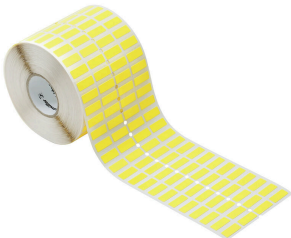

Тканевые этикетки THM GEW изготавливаются из чрезвычайно мягкой хлопчатобумажной ткани. Поставка на катушках для применения с термотрансферными принтерами позволяет использовать клеевой слой, превышающий толщину листов А4 для офисных лазерных принтеров. Указанная мягкость и толстый клеевой слой обеспечивают повышенную прочность сцепления, позволяя использовать этикетки на изогнутых и круглых предметах, таких как кабели или шланги.

## Основные данные для заказа

Тип	THM GEW 15/6 GE	Версия	
Заказ №	<a href="#">1059790000</a>	THM, Маркировочные элементы для устройств, 6 x 15 мм, желтый	
GTIN (EAN)	4032248808182		
Кол.	1 ST		

## SCS 24VDC P1SIL3DS MG3

Weidmüller Interface GmbH & Co. KG  
Klingenbergstraße 26  
D-32758 Detmold  
Germany

www.weidmueller.com

## Accessories

## Отвертка для винтов с крестообразным шлицем, тип Phillips



Отвертка для крестообразных шлицев типа Phillips, изолированная согласно VDE, SDIK PHDIN 7438, ISO 8764/2-PH, выходной присоединительный размер согласно ISO 8764-PH, рукоятка SoftFinish

## Основные данные для заказа

Тип	SDIK PHO X 60	Версия	
Заказ №	<a href="#">2749880000</a>	Отвертка, Ширина лезвия (B): 0 мм, 60 мм, Толщина лезвия (A): 0	
GTIN (EAN)	4050118897081		
Кол.	1 ST		
Тип	SDK PHO X 60	Версия	
Заказ №	<a href="#">2749400000</a>	Отвертка, Ширина лезвия (B): 3 мм, 60 мм, Толщина лезвия (A): 0	
GTIN (EAN)	4050118895629		
Кол.	1 ST		

## ESG 6/15



Гарантия длительного срока службы: ESG  
Данные этикетки различных цветов и форматов имеют надежную клеевую основу, которая обеспечивает наилучшее прикрепление к поверхности. Двухслойный полиэстер делает основной материал очень тонким, но при этом чрезвычайно стойким к разрыву.  
Ваши преимущества при использовании MultiMark

- Резные материалы для разных требований
- Возможность использования с оборудованием многих производителей
- Маркировочные элементы для устройств с привычным дизайном

## Основные данные для заказа

Тип	ESG 6/15 MM WS	Версия	
Заказ №	<a href="#">2619940000</a>	ESG, Маркировочные элементы для устройств, 6 x 15 мм, белый	
GTIN (EAN)	4050118626148		
Кол.	3000 ST		