

RCL425005

Weidmüller Interface GmbH & Co. KG

Klingenbergstraße 26

D-32758 Detmold

Germany

www.weidmueller.com

Изображение изделия



Изображение аналогичное

Отдельные реле для TERMSERIES

- Электромеханические реле
- Разные материалы контактов

Основные данные для заказа

Версия	TERMSERIES, Реле, Количество контактов: 2, Переключающий контакт AgNi, золочение, Номинальное напряжение: 5 В DC, Ток: 8 А, Втычное соединение, Кнопка проверки доступна: Нет
Заказ №	1174490000
Тип	RCL425005
GTIN (EAN)	4050118049701
Кол.	20 Штука

Технические данные

Сертификаты

ROHS	Соответствовать
------	-----------------

Размеры и массы

Глубина	15.7 mm	Глубина (дюймов)	0.6181 inch
Высота	29 mm	Высота (в дюймах)	1.1417 inch
Ширина	12.7 mm	Ширина (в дюймах)	0.5 inch
Масса нетто	7.35 g		

Температуры

Температура хранения	-40 °C...85 °C	Температура окружающей среды	-40 °C...70 °C
Рабочая температура		Влажность	40 °C / отн. влажность 93 %, без образования конденсата

Экологическое соответствие изделия

Состояние соответствия RoHS	Соответствует без исключения
REACH SVHC	Нет SVHC выше 0,1 wt%

сторона управления

Номинальное напряжение	5 V DC	Номинальный ток, DC	80 mA
Мощность удержания	400 мВт	Спротивление катушки	62 Ω ± 10 %
Индикация состояния	Нет		

Сторона нагрузки

Номинальное напряжение переключения	250 V AC	Непрерывный ток	8 A
Макс. частота коммутации при номинальной нагрузке	0.1 Hz	Пусковой ток	15 A / 4 с
Переключающая способность перем. напряжения (резистивная), макс.	2000 VA	Переключающая способность пост. напряжения (резистивная), макс.	192 W @ 24 V
Задержка включения	≤ 8 мс	Задержка выключения	≤ 6 ms
Тип контакта	2 CO contact (AgNi gold-plated)	Срок службы	30 X 106 коммутаций
Мин. коммутационная способность	1 mA @ 1 V		

Общие данные

Кнопка проверки доступна	Нет	Механический индикатор положения переключателя	Нет
Цветовой код	прозрачный	Класс пожаростойкости UL 94	V-2

Координация изоляции

Номинальное напряжение	250 V	Степень загрязнения	2
Категория перенапряжения	III	Геометрический зазор (вход-выход)	≥ 10 mm
Электрическая прочность вход-выход	5 kVeff / 1min	Диэлектрическая прочность смежных контактов	2,5 kVeff / 1 Min.
Диэлектрическая прочность открытого контакта	1 kVeff / 1 min	Вид защиты	IP20

RCL425005

Weidmüller Interface GmbH & Co. KG

Klingenbergstraße 26

D-32758 Detmold

Germany

www.weidmueller.com

Технические данные

Размеры

Метод проводного соединения	Втычное соединение	Шаг в мм (P)	5.00 mm
-----------------------------	--------------------	--------------	---------

Классификации

ETIM 8.0	EC001437	ETIM 9.0	EC001437
ETIM 10.0	EC001437	ECLASS 14.0	27-37-16-01
ECLASS 15.0	27-37-16-01		

Изображения

Схема соединений

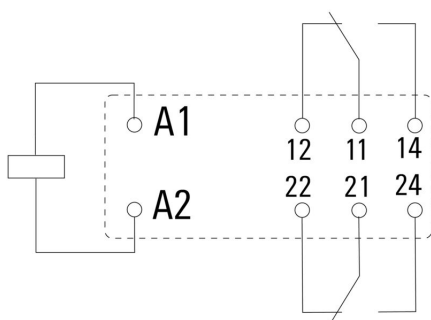

Вид штырьков снизу

Graph

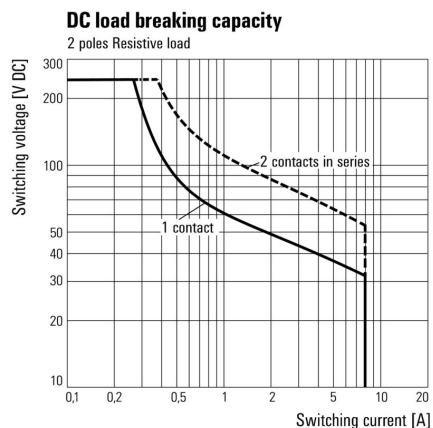

Кривая предельной нагрузки пост. тока Резистивная нагрузка

Graph

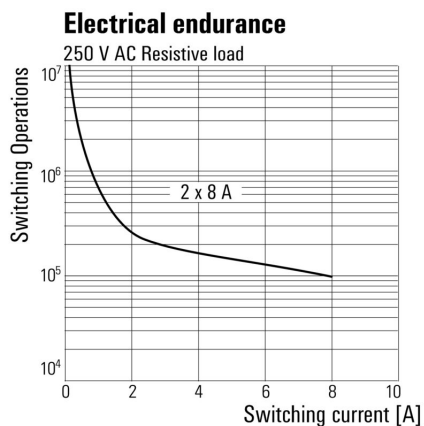

Срок службы электрики Резистивная нагрузка 250 В перем. тока

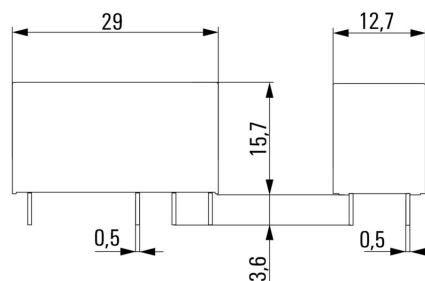

RCL425005

Weidmüller Interface GmbH & Co. KG
Klingenbergstraße 26
D-32758 Detmold
Germany

www.weidmueller.com

Изображения

Miscellaneous

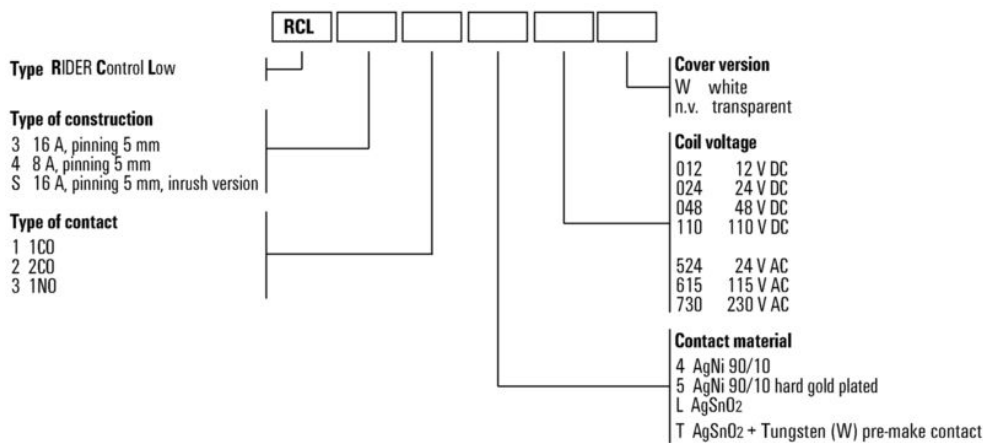

Типы кодов

RCL425005

Weidmüller Interface GmbH & Co. KG

Klingenbergstraße 26

D-32758 Detmold

Germany

www.weidmueller.com

Аксессуары

Винтовое соединение

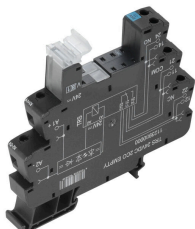

Пустые разъемы TERMSERIES со следующими характеристиками:

- 2 перекл. контакта
- Специальный вход для разного напряжения от 24 до 230 В перем./пост. тока
- Входное напряжение от 5 В пост. тока до 230 В перем./пост. тока с цветовой маркировкой: перем. ток: красный, пост. ток: синий, перем./пост. ток: белый
- Высококачественная конструкция без острых кромок для безопасной установки
- Разделительные пластины для оптического разделения и усиления изоляции

Основные данные для заказа

Тип	TRS 5VDC 2CO EMPTY	Версия	
Заказ №	1123950000	TERMSERIES, Разъем реле, Количество контактов: 2,	
GTIN (EAN)	4032248906154	Переключающий контакт, Номинальное напряжение: 5 В (DC) ± 20	
Кол.	10 ST	%, Ток: 10 А, Винтовое соединение	

Пружинное соединение

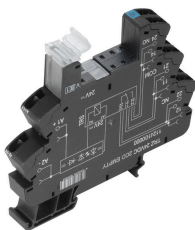

Пустые разъемы TERMSERIES со следующими характеристиками:

- 2 перекл. контакта
- Специальный вход для разного напряжения от 24 до 230 В перем./пост. тока
- Входное напряжение от 5 В пост. тока до 230 В перем./пост. тока с цветовой маркировкой: перем. ток: красный, пост. ток: синий, перем./пост. ток: белый
- Высококачественная конструкция без острых кромок для безопасной установки
- Разделительные пластины для оптического разделения и усиления изоляции

Основные данные для заказа

Тип	TRZ 5VDC 2CO EMPTY	Версия	
Заказ №	1124080000	TERMSERIES, Разъем реле, Количество контактов: 2,	
GTIN (EAN)	4032248905881	Переключающий контакт, Номинальное напряжение: 5 В (DC) ± 20	
Кол.	10 ST	%, Ток: 10 А, Пружинное соединение	

RCL425005

Weidmüller Interface GmbH & Co. KG

Klingenbergstraße 26

D-32758 Detmold

Germany

www.weidmueller.com

Аксессуары

Соединение PUSH IN

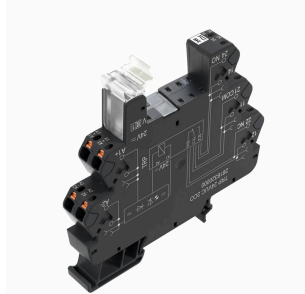

Пустые разъемы TERMSERIES со следующими характеристиками:

- 2 переключ. контакта
- Специальный вход для разного напряжения от 24 до 230 В перем./пост. тока
- Входное напряжение от 5 В пост. тока до 230 В перем./пост. тока с цветовой маркировкой: перем. ток: красный, пост. ток: синий, перем./пост. ток: белый
- Высококачественная конструкция без острых кромок для безопасной установки
- Разделительные пластины для оптического разделения и усиления изоляции

Основные данные для заказа

Тип	TRP 5VDC 2CO EMPTY	Версия
Заказ №	268085000	TERMSERIES, Разъем реле, Количество контактов: 2,
GTIN (EAN)	4050118695151	Переключающий контакт, Номинальное напряжение: 5 В (DC) ± 20
Кол.	10 ST	%, Ток: 10 А, PUSH IN

RCL425005

Weidmüller Interface GmbH & Co. KG

Klingenbergstraße 26
D-32758 Detmold
Germany

www.weidmueller.com

Сопрягаемые детали

Винтовое соединение

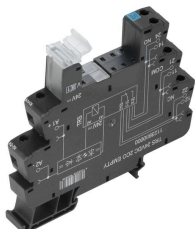

Пустые разъемы TERMSERIES со следующими характеристиками:

- 2 перекл. контакта
- Специальный вход для разного напряжения от 24 до 230 В перем./пост. тока
- Входное напряжение от 5 В пост. тока до 230 В перем./пост. тока с цветовой маркировкой: перем. ток: красный, пост. ток: синий, перем./пост. ток: белый
- Высококачественная конструкция без острых кромок для безопасной установки
- Разделительные пластины для оптического разделения и усиления изоляции

Основные данные для заказа

Тип	TRS 5VDC 2CO EMPTY	Версия	
Заказ №	1123950000	TERMSERIES, Разъем реле, Количество контактов: 2,	
GTIN (EAN)	4032248906154	Переключающий контакт, Номинальное напряжение: 5 В (DC) ± 20	
Кол.	10 ST	%, Ток: 10 А, Винтовое соединение	

Пружинное соединение

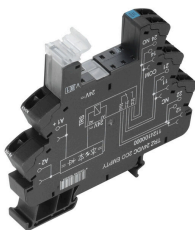

Пустые разъемы TERMSERIES со следующими характеристиками:

- 2 перекл. контакта
- Специальный вход для разного напряжения от 24 до 230 В перем./пост. тока
- Входное напряжение от 5 В пост. тока до 230 В перем./пост. тока с цветовой маркировкой: перем. ток: красный, пост. ток: синий, перем./пост. ток: белый
- Высококачественная конструкция без острых кромок для безопасной установки
- Разделительные пластины для оптического разделения и усиления изоляции

Основные данные для заказа

Тип	TRZ 5VDC 2CO EMPTY	Версия	
Заказ №	1124080000	TERMSERIES, Разъем реле, Количество контактов: 2,	
GTIN (EAN)	4032248905881	Переключающий контакт, Номинальное напряжение: 5 В (DC) ± 20	
Кол.	10 ST	%, Ток: 10 А, Пружинное соединение	

RCL425005

Weidmüller Interface GmbH & Co. KG

Klingenbergstraße 26

D-32758 Detmold

Germany

www.weidmueller.com

Сопрягаемые детали

Соединение PUSH IN

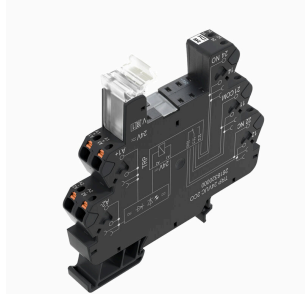

Пустые разъемы TERMSERIES со следующими характеристиками:

- 2 переключ. контакта
- Специальный вход для разного напряжения от 24 до 230 В перем./пост. тока
- Входное напряжение от 5 В пост. тока до 230 В перем./пост. тока с цветовой маркировкой: перем. ток: красный, пост. ток: синий, перем./пост. ток: белый
- Высококачественная конструкция без острых кромок для безопасной установки
- Разделительные пластины для оптического разделения и усиления изоляции

Основные данные для заказа

Тип	TRP 5VDC 2CO EMPTY	Версия
Заказ №	268085000	TERMSERIES, Разъем реле, Количество контактов: 2,
GTIN (EAN)	4050118695151	Переключающий контакт, Номинальное напряжение: 5 В (DC) ± 20
Кол.	10 ST	%, Ток: 10 А, PUSH IN