

## RCL424005

**Weidmüller Interface GmbH & Co. KG**

Klingenbergstraße 26

D-32758 Detmold

Germany

[www.weidmueller.com](http://www.weidmueller.com)

### Zdjęcie produktu



Podobny do przedstawionego na ilustracji  
Indywidualne przekaźniki do TERMSERIES  
Przekaźniki elektromechaniczne Różne materiały styków

### Ogólne dane zamówieniowe

Wersja	TERMSERIES, Przekaźniki, Liczba styków: 2, zestyk przełączny AgNi, Znamionowe napięcie sterowania: 5 V DC, prąd trwały: 8 A, złącze wtykowe, Dostępność przycisku testowego: Nie
Nr zam.	<a href="#">8693790000</a>
Typ	RCL424005
GTIN (EAN)	4032248365258
Ilość	20 szt.

RCL424005

Weidmüller Interface GmbH &amp; Co. KG

Klingenbergstraße 26

D-32758 Detmold

Germany

www.weidmueller.com

## Dane techniczne

## Dopuszczenia

Atesty



ROHS	Zgodny
UL File Number Search	<a href="#">Witryna UL</a>
Nr certyfikatu (cURus)	E522350

## Wymiary i masa

Głębokość	15.7 mm	Głębokość (cale)	0.6181 inch
Wysokość	29 mm	Wysokość (cale)	1.1417 inch
Szerokość	12.7 mm	Szerokość (cale)	0.5 inch
Masa netto	13 g		

## Temperatury

Temperatura magazynowania	-40 °C...85 °C	Temperatura otoczenia	-40 °C...70 °C
Temperatura eksploatacyjna		Wilgotność	40°C / 93% wilgotności względnej, bez kondensacji

## Zgodność produktu z wymogami środowiska naturalnego

Status zgodności z dyrektywą RoHS	Zgodne, bez wyłączenia
REACH SVHC	Bez SVHC powyżej 0,1 wt%

## dane znamionowe UL

Nr certyfikatu (cURus)	E522350
------------------------	---------

## Strona sterownicza

Znamionowe napięcie sterowania	5 V DC	Prąd znamionowy DC	80 mA
moc znamionowa	400 mW	Rezystancja cewki	62 Ω ± 10 %
Wskazanie statusu	Nie		

## Strona obciążenia

znamionowe napięcie załączające	250 V AC	Ciągły prąd	8 A
max. częstotliwość załączania przy obciążeniu znamionowym	0.1 Hz	Początkowy prąd rozruchowy	15 A / 4 s
Obciążalność przy napięciu przemiennym (obciążenie rezystancyjne), maks.	2000 VA	Obciążalność przy napięciu stałym (obciążenie rezystancyjne), maks.	192 W @ 24 V
Opóźnienie włączenia	≤ 8 ms	Opóźnienie wyłączenia	≤ 6 ms
Typ zestyku	2 CO contact (AgNi)	Żywotność mechaniczna	30 X 106 układów
min. moc włączalna	1 mA @ 24 V, 10 mA @ 12 V, 100 mA @ 5 V		

## Dane ogólne

Dostępność przycisku testowego	Nie	Mechaniczny wskaźnik położenia przełącznika	Nie
Barwny	transparentny	Klasa palności wg UL 94	V-2

RCL424005

Weidmüller Interface GmbH &amp; Co. KG

Klingenbergstraße 26

D-32758 Detmold

Germany

www.weidmueller.com

## Dane techniczne

## Koordynacja izolacji

Napięcie znamionowe	250 V	Stopień zanieczyszczenia	2
Kategoria przepięciowa	III	grupa materiałów izolacyjnych	IIIa
odstęp izolacyjny powierzchniowy i powietrzny strona sterowania - strona obciążenia	≥ 10 mm	wytrzymałość napięciowa strona sterowania - strona obciążenia	5 kVRMS / 1min
Wytrzymałość dielektryczna sąsiadujących styków	2,5 kVeff / 1 min.	Wytrzymałość dielektryczna otwartego styku	1 kVeff / 1 min
Stopień ochrony	IP20		

## Dalsze szczegóły aprobat / norm

Nr certyfikatu (CSA)	249409-2426937	Nr certyfikatu (VDE)	40020589
Nr certyfikatu (cURus)	E522350		

## Dane przyłączeniowe

Metoda wykonywania złącz	złącze wtykowe	Raster w mm (P)	5.00 mm
--------------------------	----------------	-----------------	---------

## Klasyfikacje

ETIM 8.0	EC001437	ETIM 9.0	EC001437
ETIM 10.0	EC001437	ECLASS 14.0	27-37-16-01
ECLASS 15.0	27-37-16-01		

### Rysunki

#### Schemat połączeń



Widok kołków od spodu

#### Wykres



Charakterystyka ograniczenia prądu obciążenia DC Obciążenie rezystancyjne

#### Wykres

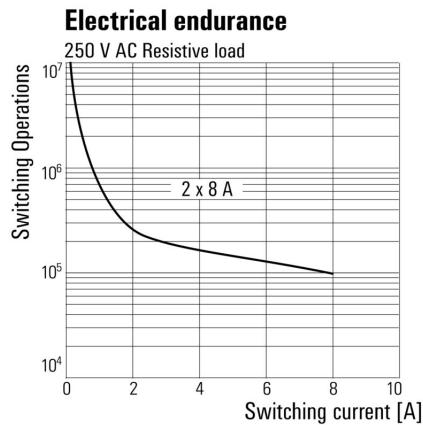

Trwałość elementów elektrycznych 250 V AC obciążenie rezystancyjne

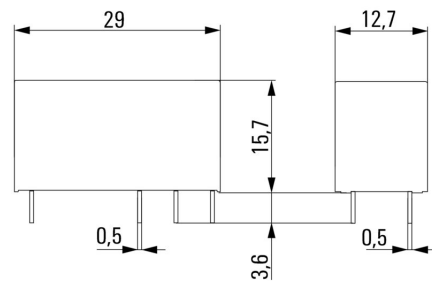

## RCL424005

**Weidmüller Interface GmbH & Co. KG**  
 Klingenbergstraße 26  
 D-32758 Detmold  
 Germany

## Rysunki

www.weidmueller.com

### Pozostałe

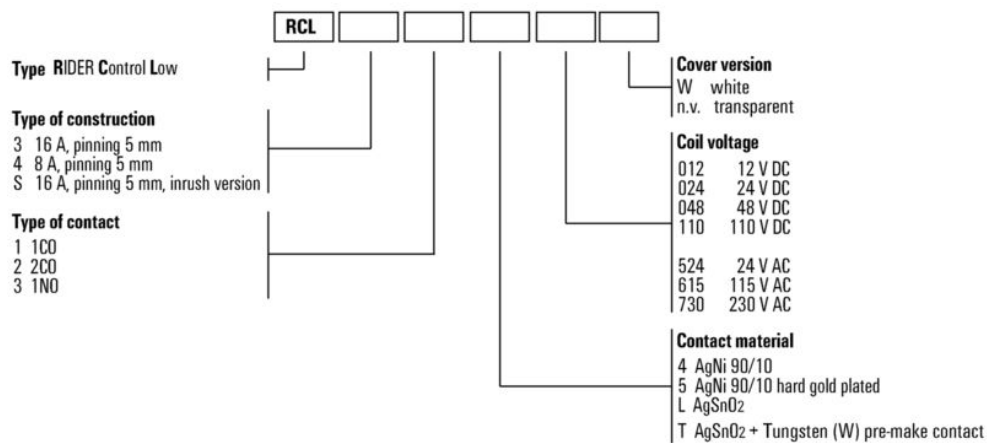

Kody typów

## RCL424005

Weidmüller Interface GmbH &amp; Co. KG

Klingenbergstraße 26

D-32758 Detmold

Germany

www.weidmueller.com

## Akcesoria

## Złącze śrubowe



Puste gniazda TERMSERIES z:  
2 styki przełączne CO Unikalny zakres napięcia wejściowego od 24 V do 230 V UC Napięcia wejściowe od 5 V DC do 230 V UC z oznaczeniem kolorowym: AC: czerwony, DC: niebieski, UC: biały Wysoka jakość wykonania i brak ostrych krawędzi eliminuje odniesienia zagrożenie obrażeń ciała w trakcie instalacji. Płytki podziałowe separacji wizualnej oraz wzmocnienie izolacji

## Ogólne dane zamówieniowe

Typ	TRS 5VDC 2CO EMPTY	Wersja
Nr zam.	<a href="#">1123950000</a>	TERMSERIES, Cokół przekaźnika, Liczba styków: 2, zestawik przełączny,
GTIN (EAN)	4032248906154	Znamionowe napięcie sterowania: 5 V DC $\pm 20\%$ , prąd trwały: 10 A,
Ilość	10 ST	złącze śrubowe

## Złącze sprężynowe

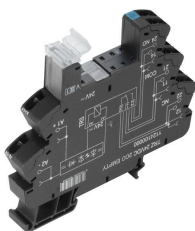

Puste gniazda TERMSERIES z:  
2 styki przełączne CO Unikalny zakres napięcia wejściowego od 24 V do 230 V UC Napięcia wejściowe od 5 V DC do 230 V UC z oznaczeniem kolorowym: AC: czerwony, DC: niebieski, UC: biały Wysoka jakość wykonania i brak ostrych krawędzi eliminuje odniesienia zagrożenie obrażeń ciała w trakcie instalacji. Płytki podziałowe separacji wizualnej oraz wzmocnienie izolacji

## Ogólne dane zamówieniowe

Typ	TRZ 5VDC 2CO EMPTY	Wersja
Nr zam.	<a href="#">1124080000</a>	TERMSERIES, Cokół przekaźnika, Liczba styków: 2, zestawik przełączny,
GTIN (EAN)	4032248905881	Znamionowe napięcie sterowania: 5 V DC $\pm 20\%$ , prąd trwały: 10 A,
Ilość	10 ST	złącze sprężynowe

## Złącze PUSH IN

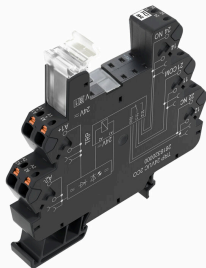

Puste gniazda TERMSERIES z:  
2 styki przełączne CO Unikalny zakres napięcia wejściowego od 24 V do 230 V UC Napięcia wejściowe od 5 V DC do 230 V UC z oznaczeniem kolorowym: AC: czerwony, DC: niebieski, UC: biały Wysoka jakość wykonania i brak ostrych krawędzi eliminuje odniesienia zagrożenie obrażeń ciała w trakcie instalacji. Płytki podziałowe separacji wizualnej oraz wzmocnienie izolacji

## Ogólne dane zamówieniowe

Typ	TRP 5VDC 2CO EMPTY	Wersja
Nr zam.	<a href="#">2680850000</a>	TERMSERIES, Cokół przekaźnika, Liczba styków: 2, zestawik przełączny,
GTIN (EAN)	4050118695151	Znamionowe napięcie sterowania: 5 V DC $\pm 20\%$ , prąd trwały: 10 A,
Ilość	10 ST	PUSH IN

## RCL424005

Weidmüller Interface GmbH &amp; Co. KG

Klingenbergstraße 26

D-32758 Detmold

Germany

www.weidmueller.com

## Elementy współpracujące

## Złącze śrubowe

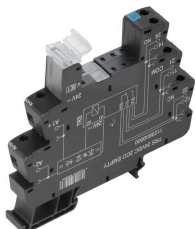

Puste gniazda TERMSERIES z:

2 styki przełączne CO Unikalny zakres napięcia wejściowego od 24 V do 230 V UC Napięcia wejściowe od 5 V DC do 230 V UC z oznaczeniem kolorowym: AC: czerwony, DC: niebieski, UC: biały Wysoka jakość wykonania i brak ostrych krawędzi eliminuje odniesienia zagrożenie obrażeń ciała w trakcie instalacji. Płytki podziałowe separacji wizualnej oraz wzmocnienie izolacji

## Ogólne dane zamówieniowe

Typ	TRS 5VDC 2CO EMPTY	Wersja
Nr zam.	<a href="#">1123950000</a>	TERMSERIES, Cokół przekaźnika, Liczba styków: 2, zestyk przełączny,
GTIN (EAN)	4032248906154	Znamionowe napięcie sterowania: 5 V DC $\pm 20\%$ , prąd trwały: 10 A,
Ilość	10 ST	złącze śrubowe

## Złącze sprężynowe

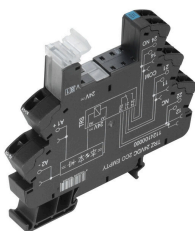

Puste gniazda TERMSERIES z:

2 styki przełączne CO Unikalny zakres napięcia wejściowego od 24 V do 230 V UC Napięcia wejściowe od 5 V DC do 230 V UC z oznaczeniem kolorowym: AC: czerwony, DC: niebieski, UC: biały Wysoka jakość wykonania i brak ostrych krawędzi eliminuje odniesienia zagrożenie obrażeń ciała w trakcie instalacji. Płytki podziałowe separacji wizualnej oraz wzmocnienie izolacji

## Ogólne dane zamówieniowe

Typ	TRZ 5VDC 2CO EMPTY	Wersja
Nr zam.	<a href="#">1124080000</a>	TERMSERIES, Cokół przekaźnika, Liczba styków: 2, zestyk przełączny,
GTIN (EAN)	4032248905881	Znamionowe napięcie sterowania: 5 V DC $\pm 20\%$ , prąd trwały: 10 A,
Ilość	10 ST	złącze sprężynowe

## Złącze PUSH IN

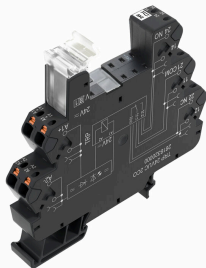

Puste gniazda TERMSERIES z:

2 styki przełączne CO Unikalny zakres napięcia wejściowego od 24 V do 230 V UC Napięcia wejściowe od 5 V DC do 230 V UC z oznaczeniem kolorowym: AC: czerwony, DC: niebieski, UC: biały Wysoka jakość wykonania i brak ostrych krawędzi eliminuje odniesienia zagrożenie obrażeń ciała w trakcie instalacji. Płytki podziałowe separacji wizualnej oraz wzmocnienie izolacji

## Ogólne dane zamówieniowe

Typ	TRP 5VDC 2CO EMPTY	Wersja
Nr zam.	<a href="#">2680850000</a>	TERMSERIES, Cokół przekaźnika, Liczba styków: 2, zestyk przełączny,
GTIN (EAN)	4050118695151	Znamionowe napięcie sterowania: 5 V DC $\pm 20\%$ , prąd trwały: 10 A,
Ilość	10 ST	PUSH IN