

RSS112060

Weidmüller Interface GmbH & Co. KG

Klingenbergstraße 26

D-32758 Detmold

Germany

www.weidmueller.com

Zdjęcie produktu



Podobny do przedstawionego na ilustracji

Indywidualne przekaźniki do TERMSERIES

Przekaźniki elektromechaniczne Różne materiały styków

Ogólne dane zamówieniowe

Wersja	TERMSERIES, Przekaźniki, Liczba styków: 1, zestaw przełączny AgNi platerowane złotem, Znamionowe napięcie sterowania: 60 V DC, prąd trwały: 6 A, złącze wtykowe, Dostępność przycisku testowego: Nie
Nr zam.	4061600000
Typ	RSS112060
GTIN (EAN)	4032248252299
Ilość	20 szt.

Dane techniczne

Dopuszczenia

Atesty



ROHS	Zgodny
UL File Number Search	Witryna UL
Nr certyfikatu (cURus)	E351070

Wymiary i masa

Głębokość	15 mm	Głębokość (cale)	0.5906 inch
Wysokość	28 mm	Wysokość (cale)	1.1024 inch
Szerokość	5 mm	Szerokość (cale)	0.1968 inch
Masa netto	4.56 g		

Temperatury

Temperatura magazynowania	-40 °C...85 °C	Temperatura otoczenia	-40 °C...85 °C
Temperatura eksploatacyjna		Wilgotność	5...85 % wilgotności względnej, bez kondensacji

Zgodność produktu z wymogami środowiska naturalnego

Status zgodności z dyrektywą RoHS	Zgodne, bez wyłączenia
REACH SVHC	Bez SVHC powyżej 0,1 wt%

dane znamionowe UL

Nr certyfikatu (cURus)	E351070
------------------------	---------

Strona sterownicza

Znamionowe napięcie sterowania	60 V DC	Prąd znamionowy DC	3 mA
moc znamionowa	180 mW	Rezystancja cewki	20570 Ω ± 10 %
Wskazanie statusu	Nie		

Strona obciążenia

znamionowe napięcie załączające	250 V AC	max. częstotliwość załączania przy obciążeniu znamionowym	0.1 Hz
Napięcie łączeniowe AC, max.	250 V	Napięcie łączeniowe DC, max.	250 V
Obciążalność przy napięciu przemiennym (obciążenie rezystancyjne), maks.	1500 VA	Obciążalność przy napięciu stałym (obciążenie rezystancyjne), maks.	144 W @ 24 V
Opóźnienie włączenia	<8 ms	Opóźnienie wyłączenia	<4 ms
Typ zestyku	1 CO contact (AgNi gold-plated)	Żywotność mechaniczna	5 x 10 ⁶ połączeń
min. moc włączalna	1 mA @ 1 V		

Dane ogólne

Dostępność przycisku testowego	Nie	Mechaniczny wskaźnik położenia przełącznika	Nie
Barwny	biały	Klasa palności wg UL 94	V-0

RSS112060

Weidmüller Interface GmbH & Co. KG

Klingenbergstraße 26

D-32758 Detmold

Germany

www.weidmueller.com

Dane techniczne

Koordynacja izolacji

odstęp izolacyjny powierzchniowy i powietrzny strona sterowania - strona obciążenia	≥ 6 mm	wytrzymałość napięciowa strona sterowania - strona obciążenia	4 kVef / 1 Min.
Wytrzymałość dielektryczna otwartego styku	1 kVeff / 1 min	Stopień ochrony	IP67

Dalsze szczegóły aprobat / norm

Nr certyfikatu (VDE)	40029391	Nr certyfikatu (cURus)	E351070
----------------------	----------	------------------------	---------

Dane przyłączeniowe

Metoda wykonywania złącz	złącze wtykowe
--------------------------	----------------

Klasyfikacje

ETIM 8.0	EC001437	ETIM 9.0	EC001437
ETIM 10.0	EC001437	ECLASS 14.0	27-37-16-01
ECLASS 15.0	27-37-16-01		

Rysunki

Schemat połączeń



Widok kołków od spodu

Wykres



Trwałość elementów elektrycznych
 230 V AC obciążenie rezystancyjne

Rysunek wymiarowany



Pozostałe

Type code electromechanical relay (TERMSERIES)

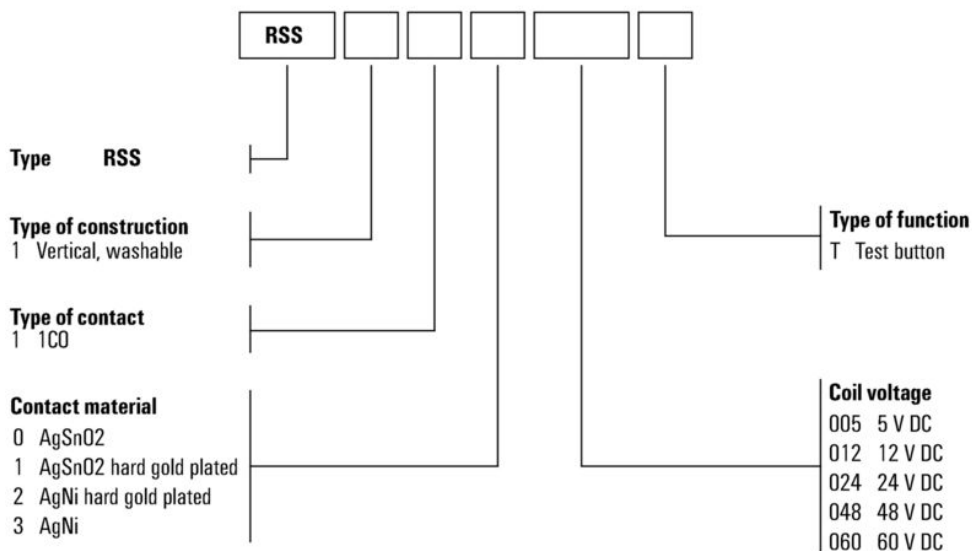

Kody typów

RSS112060

Weidmüller Interface GmbH & Co. KG
Klingenbergstraße 26
D-32758 Detmold
Germany

www.weidmueller.com

Akcesoria

Złącze śrubowe

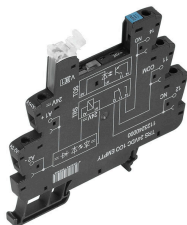

Puste gniazda TERMSERIES z:

1 styk przełączny CO Unikalny zakres napięcia wejściowego od 24 V do 230 V UC Napięcia wejściowe z oznaczeniem kolorami: DC: niebieski, UC: biały Wysoka jakość wykonania i brak ostrych krawędzi eliminuje odniesienia zagrożenie obrażeń ciała w trakcie instalacji. Płytki podziałowe separacji wizualnej oraz wzmocnienie izolacji

Ogólne dane zamówieniowe

Typ	TRS 60VUC 1CO EMPTY	Wersja
Nr zam.	1123280000	TERMSERIES, Cokół przekaźnika, Liczba styków: 1, zestaw przełączny,
GTIN (EAN)	4032248905270	Znamionowe napięcie sterowania: 60 V UC $\pm 10\%$, prąd trwały: 10
Ilość	10 ST	A, złącze śrubowe

Złącze sprężynowe

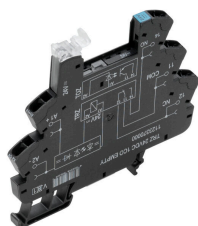

Puste gniazda TERMSERIES z:

1 styk przełączny CO Unikalny zakres napięcia wejściowego od 24 V do 230 V UC Napięcia wejściowe z oznaczeniem kolorami: DC: niebieski, UC: biały Wysoka jakość wykonania i brak ostrych krawędzi eliminuje odniesienia zagrożenie obrażeń ciała w trakcie instalacji. Płytki podziałowe separacji wizualnej oraz wzmocnienie izolacji

Ogólne dane zamówieniowe

Typ	TRZ 60VUC 1CO EMPTY	Wersja
Nr zam.	1123400000	TERMSERIES, Cokół przekaźnika, Liczba styków: 1, zestaw przełączny,
GTIN (EAN)	4032248905546	Znamionowe napięcie sterowania: 60 V UC $\pm 10\%$, prąd trwały: 10
Ilość	10 ST	A, złącze sprężynowe

Złącze PUSH IN

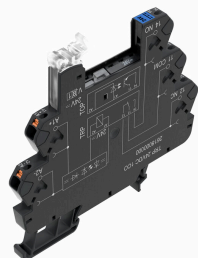

Puste gniazda TERMSERIES z:

1 styk przełączny CO Unikalny zakres napięcia wejściowego od 24 V do 230 V UC Napięcia wejściowe z oznaczeniem kolorami: DC: niebieski, UC: biały Wysoka jakość wykonania i brak ostrych krawędzi eliminuje odniesienia zagrożenie obrażeń ciała w trakcie instalacji. Płytki podziałowe separacji wizualnej oraz wzmocnienie izolacji

Ogólne dane zamówieniowe

Typ	TRP 60VUC 1CO EMPTY	Wersja
Nr zam.	2618900000	TERMSERIES, Cokół przekaźnika, Liczba styków: 1, zestaw przełączny,
GTIN (EAN)	4050118669930	Znamionowe napięcie sterowania: 60 V UC $\pm 10\%$, prąd trwały: 10
Ilość	10 ST	A, PUSH IN

RSS112060

Weidmüller Interface GmbH & Co. KG
Klingenbergstraße 26
D-32758 Detmold
Germany

www.weidmueller.com

Akcesoria

Złącze śrubowe

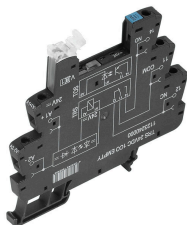

Puste gniazda TERMSERIES z:

1 styk przełączny CO Unikalny zakres napięcia wejściowego od 24 V do 230 V UC Napięcia wejściowe z oznaczeniem kolorami: DC: niebieski, UC: biały Wysoka jakość wykonania i brak ostrych krawędzi eliminuje odniesienia zagrożenie obrażeń ciała w trakcie instalacji. Płytki podziałowe separacji wizualnej oraz wzmocnienie izolacji

Ogólne dane zamówieniowe

Typ	TRS 120VAC RC 1CO EMPTY	Wersja
Nr zam.	1123310000	TERMSERIES, Cokół przekaźnika, Liczba styków: 1, zestaw przełączny,
GTIN (EAN)	4032248905317	Znamionowe napięcie sterowania: 120 V AC ±10 %, prąd trwały: 10
Ilość	10 ST	A, złącze śrubowe

Złącze sprężynowe



Puste gniazda TERMSERIES z:

1 styk przełączny CO Unikalny zakres napięcia wejściowego od 24 V do 230 V UC Napięcia wejściowe z oznaczeniem kolorami: DC: niebieski, UC: biały Wysoka jakość wykonania i brak ostrych krawędzi eliminuje odniesienia zagrożenie obrażeń ciała w trakcie instalacji. Płytki podziałowe separacji wizualnej oraz wzmocnienie izolacji

Ogólne dane zamówieniowe

Typ	TRZ 120VAC RC 1CO EMPTY	Wersja
Nr zam.	1123430000	TERMSERIES, Cokół przekaźnika, Liczba styków: 1, zestaw przełączny,
GTIN (EAN)	4032248905188	Znamionowe napięcie sterowania: 120 V AC ±10 %, prąd trwały: 10
Ilość	10 ST	A, złącze sprężynowe

Złącze PUSH IN



Puste gniazda TERMSERIES z:

1 styk przełączny CO Unikalny zakres napięcia wejściowego od 24 V do 230 V UC Napięcia wejściowe z oznaczeniem kolorami: DC: niebieski, UC: biały Wysoka jakość wykonania i brak ostrych krawędzi eliminuje odniesienia zagrożenie obrażeń ciała w trakcie instalacji. Płytki podziałowe separacji wizualnej oraz wzmocnienie izolacji

Ogólne dane zamówieniowe

Typ	TRP 120VAC RC 1CO EMPTY	Wersja
Nr zam.	2618880000	TERMSERIES, Cokół przekaźnika, Liczba styków: 1, zestaw przełączny,
GTIN (EAN)	4050118669954	Znamionowe napięcie sterowania: 120 V AC ±10 %, prąd trwały: 10
Ilość	10 ST	A, PUSH IN

RSS112060

Weidmüller Interface GmbH & Co. KG
Klingenbergstraße 26
D-32758 Detmold
Germany

www.weidmueller.com

Akcesoria

Złącze śrubowe

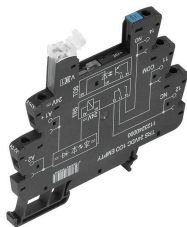

Puste gniazda TERMSERIES z:

1 styk przełączny CO Unikalny zakres napięcia wejściowego od 24 V do 230 V UC Napięcia wejściowe z oznaczeniem kolorami: DC: niebieski, UC: biały Wysoka jakość wykonania i brak ostrych krawędzi eliminuje odniesienia zagrożenie obrażeń ciała w trakcie instalacji. Płytki podziałowe separacji wizualnej oraz wzmocnienie izolacji

Ogólne dane zamówieniowe

Typ	TRS 120VUC 1CO EMPTY	Wersja
Nr zam.	1123290000	TERMSERIES, Cokół przekaźnika, Liczba styków: 1, zestaw przełączny,
GTIN (EAN)	4032248905461	Znamionowe napięcie sterowania: 120 V UC $\pm 10\%$, prąd trwały: 10
Ilość	10 ST	A, złącze śrubowe

Złącze sprężynowe

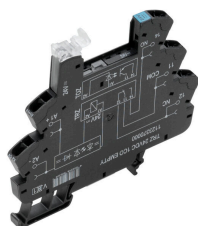

Puste gniazda TERMSERIES z:

1 styk przełączny CO Unikalny zakres napięcia wejściowego od 24 V do 230 V UC Napięcia wejściowe z oznaczeniem kolorami: DC: niebieski, UC: biały Wysoka jakość wykonania i brak ostrych krawędzi eliminuje odniesienia zagrożenie obrażeń ciała w trakcie instalacji. Płytki podziałowe separacji wizualnej oraz wzmocnienie izolacji

Ogólne dane zamówieniowe

Typ	TRZ 120VUC 1CO EMPTY	Wersja
Nr zam.	1123410000	TERMSERIES, Cokół przekaźnika, Liczba styków: 1, zestaw przełączny,
GTIN (EAN)	4032248905690	Znamionowe napięcie sterowania: 120 V UC $\pm 10\%$, prąd trwały: 10
Ilość	10 ST	A, złącze sprężynowe

Złącze PUSH IN

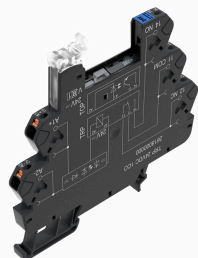

Puste gniazda TERMSERIES z:

1 styk przełączny CO Unikalny zakres napięcia wejściowego od 24 V do 230 V UC Napięcia wejściowe z oznaczeniem kolorami: DC: niebieski, UC: biały Wysoka jakość wykonania i brak ostrych krawędzi eliminuje odniesienia zagrożenie obrażeń ciała w trakcie instalacji. Płytki podziałowe separacji wizualnej oraz wzmocnienie izolacji

Ogólne dane zamówieniowe

Typ	TRP 120VUC 1CO EMPTY	Wersja
Nr zam.	2618950000	TERMSERIES, Cokół przekaźnika, Liczba styków: 1, zestaw przełączny,
GTIN (EAN)	4050118667585	Znamionowe napięcie sterowania: 120 V UC $\pm 10\%$, prąd trwały: 10
Ilość	10 ST	A, PUSH IN

RSS112060

Weidmüller Interface GmbH & Co. KG
Klingenbergstraße 26
D-32758 Detmold
Germany

www.weidmueller.com

Akcesoria

Złącze śrubowe

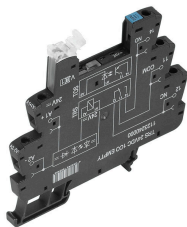

Puste gniazda TERMSERIES z:

1 styk przełączny CO Unikalny zakres napięcia wejściowego od 24 V do 230 V UC Napięcia wejściowe z oznaczeniem kolorami: DC: niebieski, UC: biały Wysoka jakość wykonania i brak ostrych krawędzi eliminuje odniesienia zagrożenie obrażeń ciała w trakcie instalacji. Płytki podziałowe separacji wizualnej oraz wzmocnienie izolacji

Ogólne dane zamówieniowe

Typ	TRS 230VAC RC 1CO EMPTY	Wersja
Nr zam.	1123320000	TERMSERIES, Cokół przekaźnika, Liczba styków: 1, zestaw przełączny,
GTIN (EAN)	4032248905522	Znamionowe napięcie sterowania: 230 V AC $\pm 10\%$, prąd trwały: 10
Ilość	10 ST	A, złącze śrubowe

Złącze sprężynowe

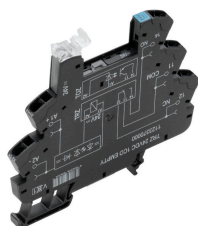

Puste gniazda TERMSERIES z:

1 styk przełączny CO Unikalny zakres napięcia wejściowego od 24 V do 230 V UC Napięcia wejściowe z oznaczeniem kolorami: DC: niebieski, UC: biały Wysoka jakość wykonania i brak ostrych krawędzi eliminuje odniesienia zagrożenie obrażeń ciała w trakcie instalacji. Płytki podziałowe separacji wizualnej oraz wzmocnienie izolacji

Ogólne dane zamówieniowe

Typ	TRZ 230VAC RC 1CO EMPTY	Wersja
Nr zam.	1123440000	TERMSERIES, Cokół przekaźnika, Liczba styków: 1, zestaw przełączny,
GTIN (EAN)	4032248905171	Znamionowe napięcie sterowania: 230 V AC $\pm 10\%$, prąd trwały: 10
Ilość	10 ST	A, złącze sprężynowe

Złącze PUSH IN

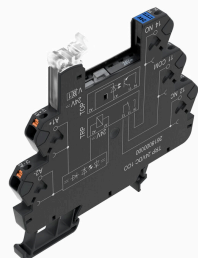

Puste gniazda TERMSERIES z:

1 styk przełączny CO Unikalny zakres napięcia wejściowego od 24 V do 230 V UC Napięcia wejściowe z oznaczeniem kolorami: DC: niebieski, UC: biały Wysoka jakość wykonania i brak ostrych krawędzi eliminuje odniesienia zagrożenie obrażeń ciała w trakcie instalacji. Płytki podziałowe separacji wizualnej oraz wzmocnienie izolacji

Ogólne dane zamówieniowe

Typ	TRP 230VAC RC 1CO EMPTY	Wersja
Nr zam.	2618890000	TERMSERIES, Cokół przekaźnika, Liczba styków: 1, zestaw przełączny,
GTIN (EAN)	4050118669947	Znamionowe napięcie sterowania: 230 V AC $\pm 10\%$, prąd trwały: 10
Ilość	10 ST	A, PUSH IN

RSS112060

Weidmüller Interface GmbH & Co. KG
Klingenbergstraße 26
D-32758 Detmold
Germany

www.weidmueller.com

Akcesoria

Złącze śrubowe

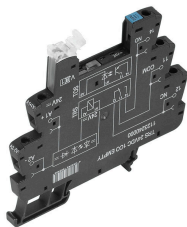

Puste gniazda TERMSERIES z:

1 styk przełączny CO Unikalny zakres napięcia wejściowego od 24 V do 230 V UC Napięcia wejściowe z oznaczeniem kolorami: DC: niebieski, UC: biały Wysoka jakość wykonania i brak ostrych krawędzi eliminuje odniesienia zagrożenie obrażeń ciała w trakcie instalacji. Płytki podziałowe separacji wizualnej oraz wzmocnienie izolacji

Ogólne dane zamówieniowe

Typ	TRS 230VUC 1CO EMPTY	Wersja
Nr zam.	1123300000	TERMSERIES, Cokół przekaźnika, Liczba styków: 1, zestaw przełączny,
GTIN (EAN)	4032248905515	Znamionowe napięcie sterowania: 230 V UC $\pm 10\%$, prąd trwały: 10
Ilość	10 ST	A, złącze śrubowe

Złącze sprężynowe

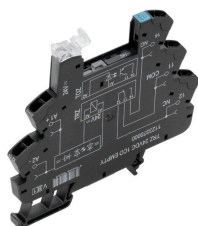

Puste gniazda TERMSERIES z:

1 styk przełączny CO Unikalny zakres napięcia wejściowego od 24 V do 230 V UC Napięcia wejściowe z oznaczeniem kolorami: DC: niebieski, UC: biały Wysoka jakość wykonania i brak ostrych krawędzi eliminuje odniesienia zagrożenie obrażeń ciała w trakcie instalacji. Płytki podziałowe separacji wizualnej oraz wzmocnienie izolacji

Ogólne dane zamówieniowe

Typ	TRZ 230VUC 1CO EMPTY	Wersja
Nr zam.	1123420000	TERMSERIES, Cokół przekaźnika, Liczba styków: 1, zestaw przełączny,
GTIN (EAN)	4032248905683	Znamionowe napięcie sterowania: 230 V UC $\pm 10\%$, prąd trwały: 10
Ilość	10 ST	A, złącze sprężynowe

Złącze PUSH IN

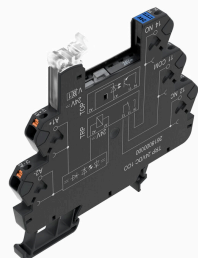

Puste gniazda TERMSERIES z:

1 styk przełączny CO Unikalny zakres napięcia wejściowego od 24 V do 230 V UC Napięcia wejściowe z oznaczeniem kolorami: DC: niebieski, UC: biały Wysoka jakość wykonania i brak ostrych krawędzi eliminuje odniesienia zagrożenie obrażeń ciała w trakcie instalacji. Płytki podziałowe separacji wizualnej oraz wzmocnienie izolacji

Ogólne dane zamówieniowe

Typ	TRP 230VUC 1CO EMPTY	Wersja
Nr zam.	2618960000	TERMSERIES, Cokół przekaźnika, Liczba styków: 1, zestaw przełączny,
GTIN (EAN)	4050118667578	Znamionowe napięcie sterowania: 230 V UC $\pm 10\%$, prąd trwały: 10
Ilość	10 ST	A, PUSH IN

RSS112060

Weidmüller Interface GmbH & Co. KG
Klingenbergstraße 26
D-32758 Detmold
Germany

www.weidmueller.com

Elementy współpracujące

Złącze śrubowe

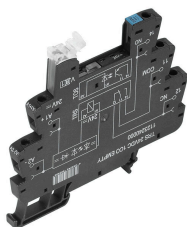

Puste gniazda TERMSERIES z:

1 styk przełączny CO Unikalny zakres napięcia wejściowego od 24 V do 230 V UC Napięcia wejściowe z oznaczeniem kolorami: DC: niebieski, UC: biały Wysoka jakość wykonania i brak ostrych krawędzi eliminuje odniesienia zagrożenie obrażeń ciała w trakcie instalacji. Płytki podziałowe separacji wizualnej oraz wzmocnienie izolacji

Ogólne dane zamówieniowe

Typ	TRS 60VUC 1CO EMPTY	Wersja
Nr zam.	1123280000	TERMSERIES, Cokół przekaźnika, Liczba styków: 1, zestyk przełączny,
GTIN (EAN)	4032248905270	Znamionowe napięcie sterowania: 60 V UC $\pm 10\%$, prąd trwały: 10
Ilość	10 ST	A, złącze śrubowe
Typ	TRS 120VUC 1CO EMPTY	Wersja
Nr zam.	1123290000	TERMSERIES, Cokół przekaźnika, Liczba styków: 1, zestyk przełączny,
GTIN (EAN)	4032248905461	Znamionowe napięcie sterowania: 120 V UC $\pm 10\%$, prąd trwały: 10
Ilość	10 ST	A, złącze śrubowe
Typ	TRS 230VUC 1CO EMPTY	Wersja
Nr zam.	1123300000	TERMSERIES, Cokół przekaźnika, Liczba styków: 1, zestyk przełączny,
GTIN (EAN)	4032248905515	Znamionowe napięcie sterowania: 230 V UC $\pm 10\%$, prąd trwały: 10
Ilość	10 ST	A, złącze śrubowe
Typ	TRS 120VAC RC 1CO EMPTY	Wersja
Nr zam.	1123310000	TERMSERIES, Cokół przekaźnika, Liczba styków: 1, zestyk przełączny,
GTIN (EAN)	4032248905317	Znamionowe napięcie sterowania: 120 V AC $\pm 10\%$, prąd trwały: 10
Ilość	10 ST	A, złącze śrubowe
Typ	TRS 230VAC RC 1CO EMPTY	Wersja
Nr zam.	1123320000	TERMSERIES, Cokół przekaźnika, Liczba styków: 1, zestyk przełączny,
GTIN (EAN)	4032248905522	Znamionowe napięcie sterowania: 230 V AC $\pm 10\%$, prąd trwały: 10
Ilość	10 ST	A, złącze śrubowe

Złącze sprężynowe

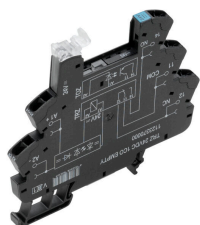

Puste gniazda TERMSERIES z:

1 styk przełączny CO Unikalny zakres napięcia wejściowego od 24 V do 230 V UC Napięcia wejściowe z oznaczeniem kolorami: DC: niebieski, UC: biały Wysoka jakość wykonania i brak ostrych krawędzi eliminuje odniesienia zagrożenie obrażeń ciała w trakcie instalacji. Płytki podziałowe separacji wizualnej oraz wzmocnienie izolacji

Ogólne dane zamówieniowe

Typ	TRZ 60VUC 1CO EMPTY	Wersja
Nr zam.	1123400000	TERMSERIES, Cokół przekaźnika, Liczba styków: 1, zestyk przełączny,
GTIN (EAN)	4032248905546	Znamionowe napięcie sterowania: 60 V UC $\pm 10\%$, prąd trwały: 10
Ilość	10 ST	A, złącze sprężynowe

RSS112060

Weidmüller Interface GmbH & Co. KG
Klingenbergstraße 26
D-32758 Detmold
Germany

www.weidmueller.com

Elementy współpracujące

Typ	TRZ 120VUC 1CO EMPTY	Wersja
Nr zam.	1123410000	TERMSERIES, Cokół przekaźnika, Liczba styków: 1, zestyk przełączny,
GTIN (EAN)	4032248905690	Znamionowe napięcie sterowania: 120 V UC ± 10 %, prąd trwały: 10
Ilość	10 ST	A, złącze sprężynowe
Typ	TRZ 230VUC 1CO EMPTY	Wersja
Nr zam.	1123420000	TERMSERIES, Cokół przekaźnika, Liczba styków: 1, zestyk przełączny,
GTIN (EAN)	4032248905683	Znamionowe napięcie sterowania: 230 V UC ± 10 %, prąd trwały: 10
Ilość	10 ST	A, złącze sprężynowe
Typ	TRZ 120VAC RC 1CO EMPTY	Wersja
Nr zam.	1123430000	TERMSERIES, Cokół przekaźnika, Liczba styków: 1, zestyk przełączny,
GTIN (EAN)	4032248905188	Znamionowe napięcie sterowania: 120 V AC ± 10 %, prąd trwały: 10
Ilość	10 ST	A, złącze sprężynowe
Typ	TRZ 230VAC RC 1CO EMPTY	Wersja
Nr zam.	1123440000	TERMSERIES, Cokół przekaźnika, Liczba styków: 1, zestyk przełączny,
GTIN (EAN)	4032248905171	Znamionowe napięcie sterowania: 230 V AC ± 10 %, prąd trwały: 10
Ilość	10 ST	A, złącze sprężynowe

Złącze PUSH IN

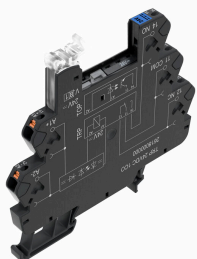

Puste gniazda TERMSERIES z:

1 styk przełączny CO Unikalny zakres napięcia wejściowego od 24 V do 230 V UC Napięcia wejściowe z oznaczeniem kolorami: DC: niebieski, UC: biały Wysoka jakość wykonania i brak ostrych krawędzi eliminuje odniesienia zagrożenie obrażeń ciała w trakcie instalacji. Płytki podziałowe separacji wizualnej oraz wzmocnienie izolacji

Ogólne dane zamówieniowe

Typ	TRP 60VUC 1CO EMPTY	Wersja
Nr zam.	2618900000	TERMSERIES, Cokół przekaźnika, Liczba styków: 1, zestyk przełączny,
GTIN (EAN)	4050118669930	Znamionowe napięcie sterowania: 60 V UC ± 10 %, prąd trwały: 10
Ilość	10 ST	A, PUSH IN
Typ	TRP 120VUC 1CO EMPTY	Wersja
Nr zam.	2618950000	TERMSERIES, Cokół przekaźnika, Liczba styków: 1, zestyk przełączny,
GTIN (EAN)	4050118667585	Znamionowe napięcie sterowania: 120 V UC ± 10 %, prąd trwały: 10
Ilość	10 ST	A, PUSH IN
Typ	TRP 230VUC 1CO EMPTY	Wersja
Nr zam.	2618960000	TERMSERIES, Cokół przekaźnika, Liczba styków: 1, zestyk przełączny,
GTIN (EAN)	4050118667578	Znamionowe napięcie sterowania: 230 V UC ± 10 %, prąd trwały: 10
Ilość	10 ST	A, PUSH IN
Typ	TRP 120VAC RC 1CO EMPTY	Wersja
Nr zam.	2618880000	TERMSERIES, Cokół przekaźnika, Liczba styków: 1, zestyk przełączny,
GTIN (EAN)	4050118669954	Znamionowe napięcie sterowania: 120 V AC ± 10 %, prąd trwały: 10
Ilość	10 ST	A, PUSH IN
Typ	TRP 230VAC RC 1CO EMPTY	Wersja
Nr zam.	2618890000	TERMSERIES, Cokół przekaźnika, Liczba styków: 1, zestyk przełączny,
GTIN (EAN)	4050118669947	Znamionowe napięcie sterowania: 230 V AC ± 10 %, prąd trwały: 10
Ilość	10 ST	A, PUSH IN