

RCL425024

Weidmüller Interface GmbH & Co. KG

Klingenbergstraße 26

D-32758 Detmold

Germany

www.weidmueller.com

Zdjęcie produktu



Podobny do przedstawionego na ilustracji

Indywidualne przekaźniki do TERMSERIES

Przekaźniki elektromechaniczne Różne materiały styków

Ogólne dane zamówieniowe

Wersja	TERMSERIES, Przekaźniki, Liczba styków: 2, zestaw przełączny AgNi platerowane złotem, Znamionowe napięcie sterowania: 24 V DC, prąd trwały: 8 A, złącze wtykowe, Dostępność przycisku testowego: Nie
Nr zam.	4058580000
Typ	RCL425024
GTIN (EAN)	4032248269129
Ilość	20 szt.

RCL425024

Weidmüller Interface GmbH & Co. KG

Klingenbergstraße 26

D-32758 Detmold

Germany

www.weidmueller.com

Dane techniczne

Dopuszczenia

Atesty



ROHS	Zgodny
UL File Number Search	Witryna UL
Nr certyfikatu (cURus)	E522350

Wymiary i masa

Głębokość	15.7 mm	Głębokość (cale)	0.6181 inch
Wysokość	29 mm	Wysokość (cale)	1.1417 inch
Szerokość	12.7 mm	Szerokość (cale)	0.5 inch
Masa netto	12.32 g		

Temperatury

Temperatura magazynowania	-40 °C...85 °C	Temperatura otoczenia	-40 °C...70 °C
Temperatura eksploatacyjna		Wilgotność	40°C / 93% wilgotności względnej, bez kondensacji

Zgodność produktu z wymogami środowiska naturalnego

Status zgodności z dyrektywą RoHS	Zgodne, bez wyłączenia
REACH SVHC	Bez SVHC powyżej 0,1 wt%

dane znamionowe UL

Nr certyfikatu (cURus)	E522350
------------------------	---------

Strona sterownicza

Znamionowe napięcie sterowania	24 V DC	Prąd znamionowy DC	16.7 mA
moc znamionowa	400 mW	Rezystancja cewki	1440 Ω ± 10 %
Wskazanie statusu	Nie		

Strona obciążenia

znamionowe napięcie załączające	250 V AC	Ciągły prąd	8 A
max. częstotliwość załączania przy obciążeniu znamionowym	0.1 Hz	Początkowy prąd rozruchowy	15 A / 4 s
Obciążalność przy napięciu przemiennym (obciążenie rezystancyjne), maks.	2000 VA	Obciążalność przy napięciu stałym (obciążenie rezystancyjne), maks.	192 W @ 24 V
Opóźnienie włączenia	≤ 8 ms	Opóźnienie wyłączenia	≤ 6 ms
Typ zestyku	2 CO contact (AgNi gold-plated)	Żywotność mechaniczna	30 X 106 układów
min. moc włączalna	1 mA @ 1 V		

Dane ogólne

Dostępność przycisku testowego	Nie	Mechaniczny wskaźnik położenia przełącznika	Nie
Barwny	transparentny	Klasa palności wg UL 94	V-2

RCL425024

Weidmüller Interface GmbH & Co. KG

Klingenbergstraße 26

D-32758 Detmold

Germany

www.weidmueller.com

Dane techniczne

Koordynacja izolacji

Napięcie znamionowe	250 V	Stopień zanieczyszczenia	2
Kategoria przepięciowa	III	grupa materiałów izolacyjnych	IIIa
odstęp izolacyjny powierzchniowy i powietrzny strona sterowania - strona obciążenia	≥ 10 mm	wytrzymałość napięciowa strona sterowania - strona obciążenia	5 kVRMS / 1min
Wytrzymałość dielektryczna sąsiadujących styków	2,5 kVeff / 1 min.	Wytrzymałość dielektryczna otwartego styku	1 kVeff / 1 min
Stopień ochrony	IP20		

Dalsze szczegóły aprobat / norm

Nr certyfikatu (CSA)	249409-2426937	Nr certyfikatu (VDE)	40020589
Nr certyfikatu (cURus)	E522350		

Dane przyłączeniowe

Metoda wykonywania złącz	złącze wtykowe	Raster w mm (P)	5.00 mm
--------------------------	----------------	-----------------	---------

Klasyfikacje

ETIM 8.0	EC001437	ETIM 9.0	EC001437
ETIM 10.0	EC001437	ECLASS 14.0	27-37-16-01
ECLASS 15.0	27-37-16-01		

Rysunki

Schemat połączeń

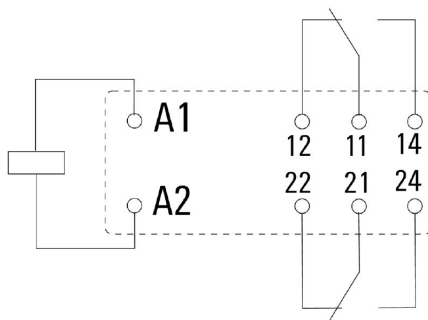

Widok kołków od spodu

Wykres

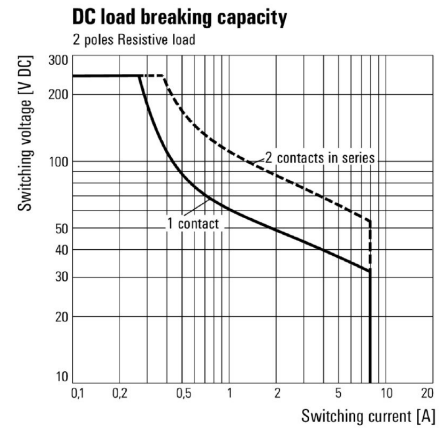

Charakterystyka ograniczenia prądu obciążenia DC Obciążenie rezystancyjne

Wykres

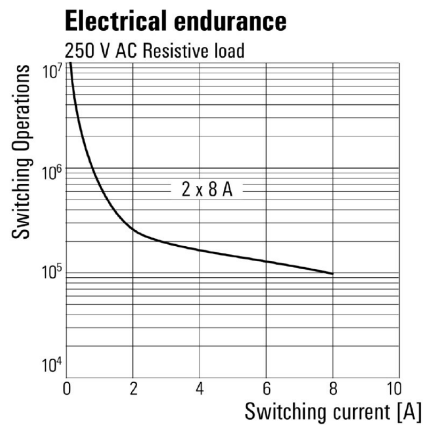

Trwałość elementów elektrycznych 250 V AC obciążenie rezystancyjne

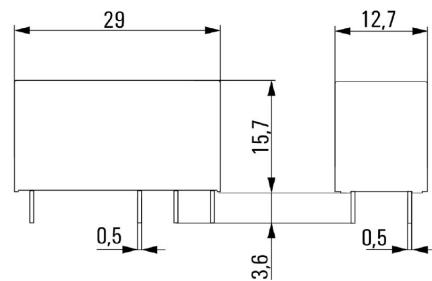

Pozostałe

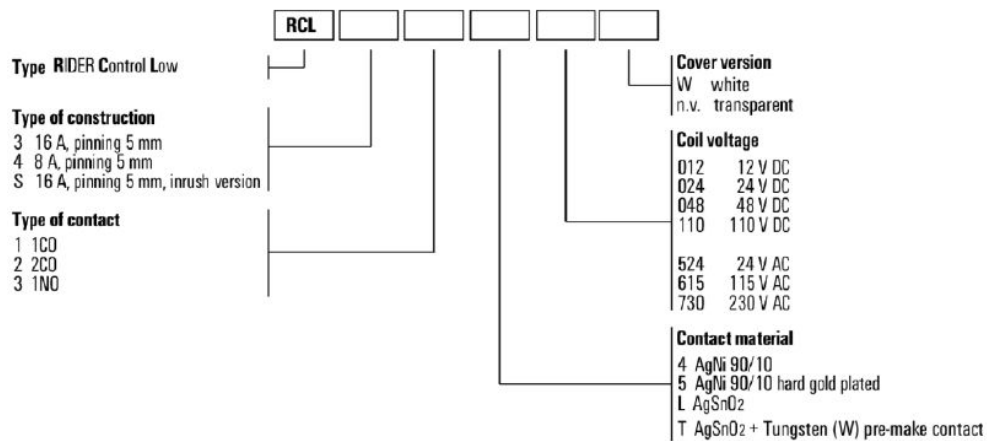

Kody typów

RCL425024

Weidmüller Interface GmbH & Co. KG

Klingenbergstraße 26

D-32758 Detmold

Germany

www.weidmueller.com

Akcesoria

Złącze śrubowe

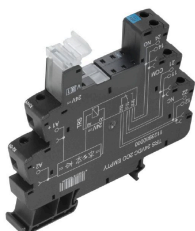

Puste gniazda TERMSERIES z:
2 styki przełączne CO Unikalny zakres napięcia wejściowego od 24 V do 230 V UC Napięcia wejściowe od 5 V DC do 230 V UC z oznaczeniem kolorowym: AC: czerwony, DC: niebieski, UC: biały Wysoka jakość wykonania i brak ostrych krawędzi eliminuje odniesienia zagrożenie obrażeń ciała w trakcie instalacji. Płytki podziałowe separacji wizualnej oraz wzmocnienie izolacji

Ogólne dane zamówieniowe

Typ	TRS 24VDC 2CO EMPTY	Wersja
Nr zam.	1123980000	TERMSERIES, Cokół przekaźnika, Liczba styków: 2, zestyk przełączny,
GTIN (EAN)	4032248905997	Znamionowe napięcie sterowania: 24 V DC \pm 20 %, prąd trwały: 10
Ilość	10 ST	A, złącze śrubowe

Złącze sprężynowe

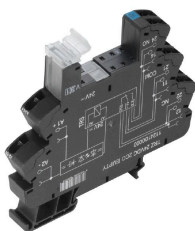

Puste gniazda TERMSERIES z:
2 styki przełączne CO Unikalny zakres napięcia wejściowego od 24 V do 230 V UC Napięcia wejściowe od 5 V DC do 230 V UC z oznaczeniem kolorowym: AC: czerwony, DC: niebieski, UC: biały Wysoka jakość wykonania i brak ostrych krawędzi eliminuje odniesienia zagrożenie obrażeń ciała w trakcie instalacji. Płytki podziałowe separacji wizualnej oraz wzmocnienie izolacji

Ogólne dane zamówieniowe

Typ	TRZ 24VDC 2CO EMPTY	Wersja
Nr zam.	1124100000	TERMSERIES, Cokół przekaźnika, Liczba styków: 2, zestyk przełączny,
GTIN (EAN)	4032248906048	Znamionowe napięcie sterowania: 24 V DC \pm 20 %, prąd trwały: 10
Ilość	10 ST	A, złącze sprężynowe

Złącze PUSH IN

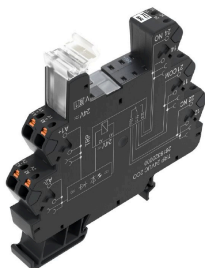

Puste gniazda TERMSERIES z:
2 styki przełączne CO Unikalny zakres napięcia wejściowego od 24 V do 230 V UC Napięcia wejściowe od 5 V DC do 230 V UC z oznaczeniem kolorowym: AC: czerwony, DC: niebieski, UC: biały Wysoka jakość wykonania i brak ostrych krawędzi eliminuje odniesienia zagrożenie obrażeń ciała w trakcie instalacji. Płytki podziałowe separacji wizualnej oraz wzmocnienie izolacji

Ogólne dane zamówieniowe

Typ	TRP 24VDC 2CO EMPTY	Wersja
Nr zam.	2680970000	TERMSERIES, Cokół przekaźnika, Liczba styków: 2, zestyk przełączny,
GTIN (EAN)	4050118695175	Znamionowe napięcie sterowania: 24 V DC \pm 20 %, prąd trwały: 10
Ilość	10 ST	A, PUSH IN

RCL425024

Weidmüller Interface GmbH & Co. KG

Klingenbergstraße 26

D-32758 Detmold

Germany

www.weidmueller.com

Akcesoria

Złącze śrubowe

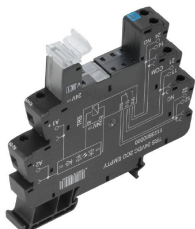

Puste gniazda TERMSERIES z:
2 styki przełączne CO Unikalny zakres napięcia wejściowego od 24 V do 230 V UC Napięcia wejściowe od 5 V DC do 230 V UC z oznaczeniem kolorowym: AC: czerwony, DC: niebieski, UC: biały Wysoka jakość wykonania i brak ostrych krawędzi eliminuje odniesienia zagrożenie obrażeń ciała w trakcie instalacji. Płytki podziałowe separacji wizualnej oraz wzmocnienie izolacji

Ogólne dane zamówieniowe

Typ	TRS 24VUC 2CO EMPTY	Wersja
Nr zam.	1123990000	TERMSERIES, Cokół przekaźnika, Liczba styków: 2, zestyk przełączny,
GTIN (EAN)	4032248905805	Znamionowe napięcie sterowania: 24 V UC ±10 %, prąd trwały: 10
Ilość	10 ST	A, złącze śrubowe

Złącze sprężynowe

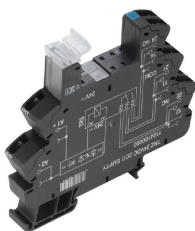

Puste gniazda TERMSERIES z:
2 styki przełączne CO Unikalny zakres napięcia wejściowego od 24 V do 230 V UC Napięcia wejściowe od 5 V DC do 230 V UC z oznaczeniem kolorowym: AC: czerwony, DC: niebieski, UC: biały Wysoka jakość wykonania i brak ostrych krawędzi eliminuje odniesienia zagrożenie obrażeń ciała w trakcie instalacji. Płytki podziałowe separacji wizualnej oraz wzmocnienie izolacji

Ogólne dane zamówieniowe

Typ	TRZ 24VUC 2CO EMPTY	Wersja
Nr zam.	1124110000	TERMSERIES, Cokół przekaźnika, Liczba styków: 2, zestyk przełączny,
GTIN (EAN)	4032248906031	Znamionowe napięcie sterowania: 24 V UC ±10 %, prąd trwały: 10
Ilość	10 ST	A, złącze sprężynowe

Złącze PUSH IN

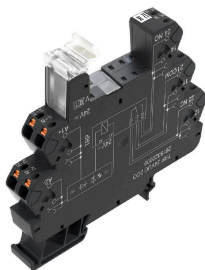

Puste gniazda TERMSERIES z:
2 styki przełączne CO Unikalny zakres napięcia wejściowego od 24 V do 230 V UC Napięcia wejściowe od 5 V DC do 230 V UC z oznaczeniem kolorowym: AC: czerwony, DC: niebieski, UC: biały Wysoka jakość wykonania i brak ostrych krawędzi eliminuje odniesienia zagrożenie obrażeń ciała w trakcie instalacji. Płytki podziałowe separacji wizualnej oraz wzmocnienie izolacji

Ogólne dane zamówieniowe

Typ	TRP 24VUC 2CO EMPTY	Wersja
Nr zam.	2680980000	TERMSERIES, Cokół przekaźnika, Liczba styków: 2, zestyk przełączny,
GTIN (EAN)	4050118695182	Znamionowe napięcie sterowania: 24 V UC ±10 %, prąd trwały: 10
Ilość	10 ST	A, PUSH IN

RCL425024

Weidmüller Interface GmbH & Co. KG

Klingenbergstraße 26

D-32758 Detmold

Germany

www.weidmueller.com

Akcesoria

Złącze śrubowe

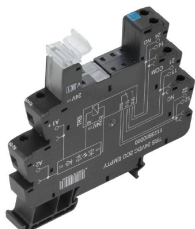

Puste gniazda TERMSERIES z:
2 styki przełączne CO Unikalny zakres napięcia wejściowego od 24 V do 230 V UC Napięcia wejściowe od 5 V DC do 230 V UC z oznaczeniem kolorowym: AC: czerwony, DC: niebieski, UC: biały Wysoka jakość wykonania i brak ostrych krawędzi eliminuje odniesienia zagrożenie obrażeń ciała w trakcie instalacji. Płytki podziałowe separacji wizualnej oraz wzmocnienie izolacji

Ogólne dane zamówieniowe

Typ	TRS 24-230VUC 2CO EMPTY	Wersja
Nr zam.	1124070000	TERMSERIES, Cokół przekaźnika, Liczba styków: 2, zestaw przełączny,
GTIN (EAN)	4032248906024	Znamionowe napięcie sterowania: 24...230 V UC ±10 %, prąd trwały:
Ilość	10 ST	10 A, złącze śrubowe

Złącze sprężynowe

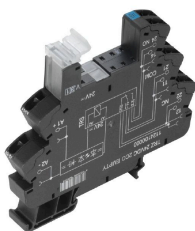

Puste gniazda TERMSERIES z:
2 styki przełączne CO Unikalny zakres napięcia wejściowego od 24 V do 230 V UC Napięcia wejściowe od 5 V DC do 230 V UC z oznaczeniem kolorowym: AC: czerwony, DC: niebieski, UC: biały Wysoka jakość wykonania i brak ostrych krawędzi eliminuje odniesienia zagrożenie obrażeń ciała w trakcie instalacji. Płytki podziałowe separacji wizualnej oraz wzmocnienie izolacji

Ogólne dane zamówieniowe

Typ	TRZ 24-230VUC 2CO EMPTY	Wersja
Nr zam.	1124190000	TERMSERIES, Cokół przekaźnika, Liczba styków: 2, zestaw przełączny,
GTIN (EAN)	4032248905782	Znamionowe napięcie sterowania: 24...230 V UC ±10 %, prąd trwały:
Ilość	10 ST	10 A, złącze sprężynowe

Złącze PUSH IN

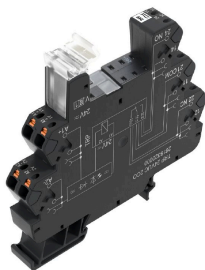

Puste gniazda TERMSERIES z:
2 styki przełączne CO Unikalny zakres napięcia wejściowego od 24 V do 230 V UC Napięcia wejściowe od 5 V DC do 230 V UC z oznaczeniem kolorowym: AC: czerwony, DC: niebieski, UC: biały Wysoka jakość wykonania i brak ostrych krawędzi eliminuje odniesienia zagrożenie obrażeń ciała w trakcie instalacji. Płytki podziałowe separacji wizualnej oraz wzmocnienie izolacji

Ogólne dane zamówieniowe

Typ	TRP 24-230VUC 2CO EMPTY...	Wersja
Nr zam.	2663060000	TERMSERIES, Cokół przekaźnika, Liczba styków: 2, zestaw przełączny,
GTIN (EAN)	4050118698015	Znamionowe napięcie sterowania: 24...230 V UC ±10 %, prąd trwały:
Ilość	10 ST	10 A, PUSH IN

RCL425024

Weidmüller Interface GmbH & Co. KG

Klingenbergstraße 26

D-32758 Detmold

Germany

Elementy współpracujące

www.weidmueller.com

Złącze śrubowe

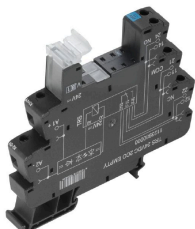

Puste gniazda TERMSERIES z:

2 styki przełączne CO Unikalny zakres napięcia

wejściowego od 24 V do 230 V UC Napięcia wejściowe

od 5 V DC do 230 V UC z oznaczeniem kolorowym:

AC: czerwony, DC: niebieski, UC: biały Wysoka jakość

wykonania i brak ostrych krawędzi eliminuje odniesienia

zagrożenie obrażeń ciała w trakcie instalacji. Płytki

podziałowe separacji wizualnej oraz wzmocnienie izolacji

Ogólne dane zamówieniowe

Typ	TRS 24VDC 2CO EMPTY	Wersja
Nr zam.	1123980000	TERMSERIES, Cokół przekaźnika, Liczba styków: 2, zestyk przełączny,
GTIN (EAN)	4032248905997	Znamionowe napięcie sterowania: 24 V DC $\pm 20\%$, prąd trwały: 10
Ilość	10 ST	A, złącze śrubowe
Typ	TRS 24VUC 2CO EMPTY	Wersja
Nr zam.	1123990000	TERMSERIES, Cokół przekaźnika, Liczba styków: 2, zestyk przełączny,
GTIN (EAN)	4032248905805	Znamionowe napięcie sterowania: 24 V UC $\pm 10\%$, prąd trwały: 10
Ilość	10 ST	A, złącze śrubowe

Złącze sprężynowe

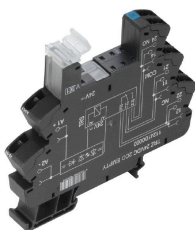

Puste gniazda TERMSERIES z:

2 styki przełączne CO Unikalny zakres napięcia

wejściowego od 24 V do 230 V UC Napięcia wejściowe

od 5 V DC do 230 V UC z oznaczeniem kolorowym:

AC: czerwony, DC: niebieski, UC: biały Wysoka jakość

wykonania i brak ostrych krawędzi eliminuje odniesienia

zagrożenie obrażeń ciała w trakcie instalacji. Płytki

podziałowe separacji wizualnej oraz wzmocnienie izolacji

Ogólne dane zamówieniowe

Typ	TRZ 24VDC 2CO EMPTY	Wersja
Nr zam.	1124100000	TERMSERIES, Cokół przekaźnika, Liczba styków: 2, zestyk przełączny,
GTIN (EAN)	4032248906048	Znamionowe napięcie sterowania: 24 V DC $\pm 20\%$, prąd trwały: 10
Ilość	10 ST	A, złącze sprężynowe
Typ	TRZ 24VUC 2CO EMPTY	Wersja
Nr zam.	1124110000	TERMSERIES, Cokół przekaźnika, Liczba styków: 2, zestyk przełączny,
GTIN (EAN)	4032248906031	Znamionowe napięcie sterowania: 24 V UC $\pm 10\%$, prąd trwały: 10
Ilość	10 ST	A, złącze sprężynowe

RCL425024

Weidmüller Interface GmbH & Co. KG

Klingenbergstraße 26

D-32758 Detmold

Germany

www.weidmueller.com

Elementy współpracujące

Złącze śrubowe

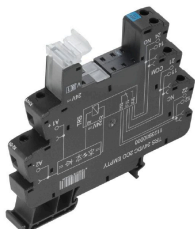

Puste gniazda TERM SERIES z:

2 styki przełączne CO Unikalny zakres napięcia wejściowego od 24 V do 230 V UC Napięcia wejściowe od 5 V DC do 230 V UC z oznaczeniem kolorowym: AC: czerwony, DC: niebieski, UC: biały Wysoka jakość wykonania i brak ostrych krawędzi eliminuje odniesienia zagrożenie obrażeń ciała w trakcie instalacji. Płytki podziałowe separacji wizualnej oraz wzmocnienie izolacji

Ogólne dane zamówieniowe

Typ	TRS 24-230VUC 2CO EMPTY	Wersja
Nr zam.	1124070000	TERM SERIES, Cokół przekaźnika, Liczba styków: 2, zestyk przełączny,
GTIN (EAN)	4032248906024	Znamionowe napięcie sterowania: 24...230 V UC ±10 %, prąd trwały:
Ilość	10 ST	10 A, złącze śrubowe

Złącze sprężynowe

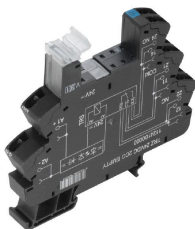

Puste gniazda TERM SERIES z:

2 styki przełączne CO Unikalny zakres napięcia wejściowego od 24 V do 230 V UC Napięcia wejściowe od 5 V DC do 230 V UC z oznaczeniem kolorowym: AC: czerwony, DC: niebieski, UC: biały Wysoka jakość wykonania i brak ostrych krawędzi eliminuje odniesienia zagrożenie obrażeń ciała w trakcie instalacji. Płytki podziałowe separacji wizualnej oraz wzmocnienie izolacji

Ogólne dane zamówieniowe

Typ	TRZ 24-230VUC 2CO EMPTY	Wersja
Nr zam.	1124190000	TERM SERIES, Cokół przekaźnika, Liczba styków: 2, zestyk przełączny,
GTIN (EAN)	4032248905782	Znamionowe napięcie sterowania: 24...230 V UC ±10 %, prąd trwały:
Ilość	10 ST	10 A, złącze sprężynowe

Złącze PUSH IN

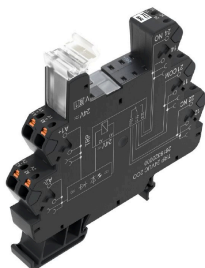

Puste gniazda TERM SERIES z:

2 styki przełączne CO Unikalny zakres napięcia wejściowego od 24 V do 230 V UC Napięcia wejściowe od 5 V DC do 230 V UC z oznaczeniem kolorowym: AC: czerwony, DC: niebieski, UC: biały Wysoka jakość wykonania i brak ostrych krawędzi eliminuje odniesienia zagrożenie obrażeń ciała w trakcie instalacji. Płytki podziałowe separacji wizualnej oraz wzmocnienie izolacji

Ogólne dane zamówieniowe

Typ	TRP 24VDC 2CO EMPTY	Wersja
Nr zam.	2680970000	TERM SERIES, Cokół przekaźnika, Liczba styków: 2, zestyk przełączny,
GTIN (EAN)	4050118695175	Znamionowe napięcie sterowania: 24 V DC ±20 %, prąd trwały: 10
Ilość	10 ST	A, PUSH IN

RCL425024

Weidmüller Interface GmbH & Co. KG
Klingenbergstraße 26
D-32758 Detmold
Germany

www.weidmuller.com

Elementy współpracujące

Typ	TRP 24VUC 2CO EMPTY	Wersja
Nr zam.	2680980000	TERMSERIES, Cokół przekaźnika, Liczba styków: 2, zestyk przełączny,
GTIN (EAN)	4050118695182	Znamionowe napięcie sterowania: 24 V UC $\pm 10\%$, prąd trwały: 10
Ilość	10 ST	A, PUSH IN
Typ	TRP 24-230VUC 2CO EMPTY...	Wersja
Nr zam.	2663060000	TERMSERIES, Cokół przekaźnika, Liczba styków: 2, zestyk przełączny,
GTIN (EAN)	4050118698015	Znamionowe napięcie sterowania: 24...230 V UC $\pm 10\%$, prąd trwały:
Ilość	10 ST	10 A, PUSH IN

Złącze śrubowe

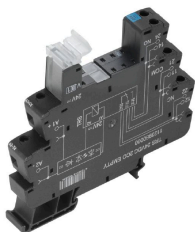

Puste gniazda TERMSERIES z:

2 styki przełączne CO Unikalny zakres napięcia wejściowego od 24 V do 230 V UC Napięcia wejściowe od 5 V DC do 230 V UC z oznaczeniem kolorowym: AC: czerwony, DC: niebieski, UC: biały Wysoka jakość wykonania i brak ostrych krawędzi eliminuje odniesienia zagrożenie obrażeń ciała w trakcie instalacji. Płytki podziałowe separacji wizualnej oraz wzmocnienie izolacji

Ogólne dane zamówieniowe

Typ	TRS 24-230VUC 2CO EMPTY...	Wersja
Nr zam.	2662900000	TERMSERIES, Cokół przekaźnika, Liczba styków: 2, zestyk przełączny,
GTIN (EAN)	4050118698176	Znamionowe napięcie sterowania: 24...230 V UC $\pm 10\%$, prąd trwały:
Ilość	10 ST	10 A, złącze śrubowe