

RSS110024T

Weidmüller Interface GmbH & Co. KG

Klingenbergstraße 26

D-32758 Detmold

Germany

www.weidmuller.com



Ogólne dane zamówieniowe

Wersja	TERMSERIES, Przekładniki, Liczba styków: 1, zestaw przełączny AgSnO, Znamionowe napięcie sterowania: 24 V DC, prąd trwały: 6 A, złącze wtykowe, Dostępność przycisku testowego: Tak
Nr zam.	2851610000
Typ	RSS110024T
GTIN (EAN)	4064675469964
Ilość	20 szt.

Dane techniczne

Dopuszczenia

Atesty



ROHS	Zgodny
UL File Number Search	Witryna UL
Nr certyfikatu (cURus)	E522350

Wymiary i masa

Głębokość	16 mm	Głębokość (cale)	0.6299 inch
Wysokość	28 mm	Wysokość (cale)	1.1024 inch
Szerokość	5 mm	Szerokość (cale)	0.1968 inch
Masa netto	5.72 g		

Temperatury

Temperatura magazynowania	-40 °C...85 °C	Temperatura otoczenia	-40 °C...85 °C
Temperatura eksploatacyjna		Wilgotność	5-85% wilgotności względnej, Tu = 40°C, bez kondensacji

Zgodność produktu z wymogami środowiska naturalnego

Status zgodności z dyrektywą RoHS	Zgodne, bez wyłączenia
REACH SVHC	Bez SVHC powyżej 0,1 wt%

dane znamionowe UL

Nr certyfikatu (cURus)	E522350
------------------------	---------

Strona sterownicza

Znamionowe napięcie sterowania	24 V DC	Prąd znamionowy DC	7.1 mA
moc znamionowa	170 mW	Rezystancja cewki	3390 Ω ± 10 %
Wskazanie statusu	Nie		

Strona obciążenia

znamionowe napięcie załączające	250 V AC	max. częstotliwość załączania przy obciążeniu znamionowym	0.1 Hz
Napięcie łączeniowe AC, max.	250 V	Napięcie łączeniowe DC, max.	250 V
Początkowy prąd rozruchowy	30 A / 20 ms	Obciążalność przy napięciu przemiennym (obciążenie rezystancyjne), maks.	1500 VA
Obciążalność przy napięciu stałym (obciążenie rezystancyjne), maks.	144 W @ 24 V	Opóźnienie włączenia	<13 ms
Opóźnienie wyłączenia	approx. 5 ms	Typ zestyku	1 CO contact (AgSnO)
Żywotność mechaniczna	10 x 10 ⁶ połączeń	min. moc włączalna	100 mA @ 12 V

Dane ogólne

Robocza wysokość nad poziomem morza	≤ 2000 m, nad poziomem morza	Dostępność przycisku testowego	Tak
Wersja przycisku testowego	z możliwością blokowania	Mechaniczny wskaźnik położenia przełącznika	Nie

RSS110024T

Weidmüller Interface GmbH & Co. KG

Klingenbergstraße 26

D-32758 Detmold

Germany

www.weidmueller.com

Dane techniczne

Barwny	biały
--------	-------

Koordynacja izolacji

odstęp izolacyjny powierzchniowy i powietrzny strona sterowania - strona obciążenia	≥ 6 mm	wytrzymałość napięciowa strona sterowania - strona obciążenia	4 kVef / 1 Min.
Wytrzymałość dielektryczna otwartego styku	1 kVeff / 1 min		

Dalsze szczegóły aprobat / norm

Nr certyfikatu (VDE)	40054910	Nr certyfikatu (cURus)	E522350
----------------------	----------	------------------------	---------

Dane przyłączeniowe

Metoda wykonywania złącz	złącze wtykowe
--------------------------	----------------

Klasyfikacje

ETIM 8.0	EC001437	ETIM 9.0	EC001437
ETIM 10.0	EC001437	ECLASS 14.0	27-37-16-01
ECLASS 15.0	27-37-16-01		

Rysunki

Schemat połączeń

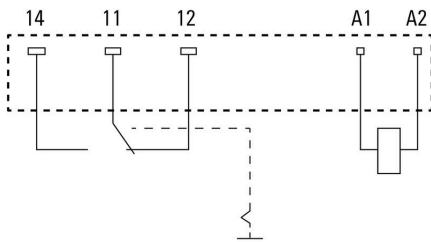

Wykres



Wykres

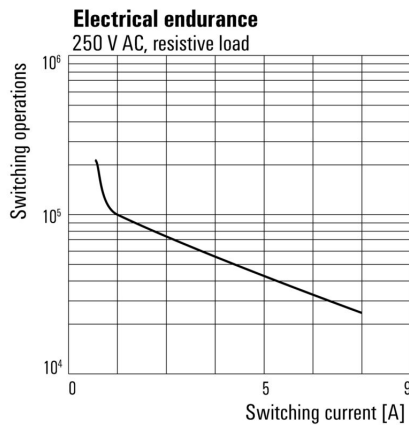

Rysunek wymiarowany

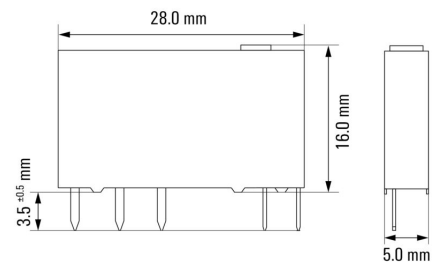

Pozostałe

Recommended screwdriver for test button

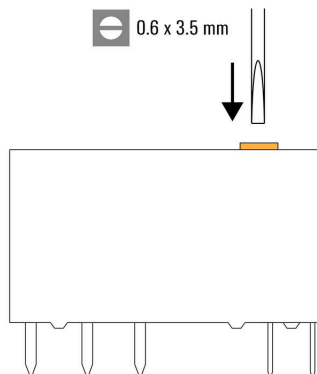

Pozostałe

Function of test button

Mode is selected by rotating the orange switch. The test button can be rotated endlessly. The groove on the top shows the selected mode.

View from the top:



Auto Mode:

Relay contact is controlled by the coil.



Manual ON:

Relay is manually switch on without applied coil voltage. - NO contact is closed

Type code electromechanical relay (TERMSERIES)

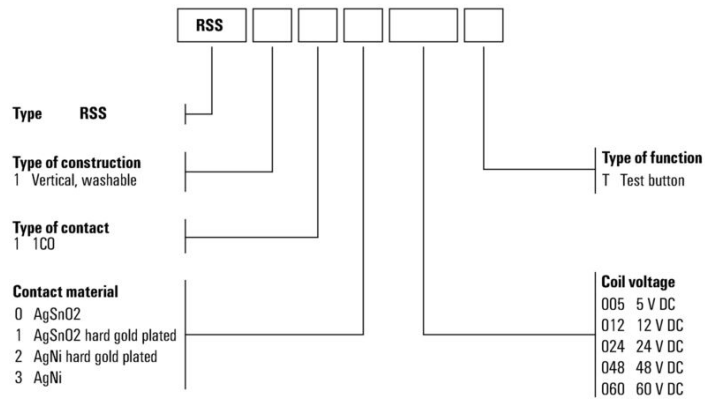

RSS110024T

Weidmüller Interface GmbH & Co. KG

Klingenbergstraße 26

D-32758 Detmold

Germany

www.weidmueller.com

Akcesoria

Złącze śrubowe

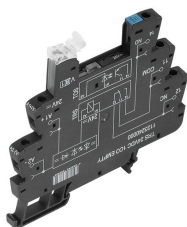

Puste gniazda TERMSERIES z:

1 styk przełączny CO Unikalny zakres napięcia wejściowego od 24 V do 230 V UC Napięcia wejściowe z oznaczeniem kolorami: DC: niebieski, UC: biały Wysoka jakość wykonania i brak ostrych krawędzi eliminuje odniesienia zagrożenie obrażeń ciała w trakcie instalacji. Płytki podziałowe separacji wizualnej oraz wzmocnienie izolacji

Ogólne dane zamówieniowe

Typ	TRS 24VDC 1CO EMPTY	Wersja
Nr zam.	1123240000	TERMSERIES, Cokół przekaźnika, Liczba styków: 1, zestaw przełączny,
GTIN (EAN)	4032248905485	Znamionowe napięcie sterowania: 24 V DC \pm 20 %, prąd trwały: 10
Ilość	10 ST	A, złącze śrubowe

Złącze PUSH IN

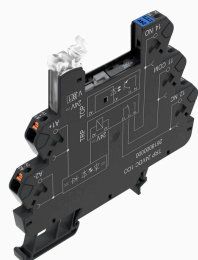

Puste gniazda TERMSERIES z:

1 styk przełączny CO Unikalny zakres napięcia wejściowego od 24 V do 230 V UC Napięcia wejściowe z oznaczeniem kolorami: DC: niebieski, UC: biały Wysoka jakość wykonania i brak ostrych krawędzi eliminuje odniesienia zagrożenie obrażeń ciała w trakcie instalacji. Płytki podziałowe separacji wizualnej oraz wzmocnienie izolacji

Ogólne dane zamówieniowe

Typ	TRP 24VDC 1CO EMPTY	Wersja
Nr zam.	2618870000	TERMSERIES, Cokół przekaźnika, Liczba styków: 1, zestaw przełączny,
GTIN (EAN)	4050118669961	Znamionowe napięcie sterowania: 24 V DC \pm 20 %, prąd trwały: 10
Ilość	10 ST	A, PUSH IN

Złącze śrubowe

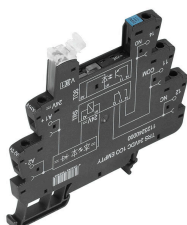

Puste gniazda TERMSERIES z:

1 styk przełączny CO Unikalny zakres napięcia wejściowego od 24 V do 230 V UC Napięcia wejściowe z oznaczeniem kolorami: DC: niebieski, UC: biały Wysoka jakość wykonania i brak ostrych krawędzi eliminuje odniesienia zagrożenie obrażeń ciała w trakcie instalacji. Płytki podziałowe separacji wizualnej oraz wzmocnienie izolacji

Ogólne dane zamówieniowe

Typ	TRS 24VUC 1CO EMPTY	Wersja
Nr zam.	1123250000	TERMSERIES, Cokół przekaźnika, Liczba styków: 1, zestaw przełączny,
GTIN (EAN)	4032248905713	Znamionowe napięcie sterowania: 24 V UC \pm 10 %, prąd trwały: 10
Ilość	10 ST	A, złącze śrubowe

RSS110024T

Weidmüller Interface GmbH & Co. KG
Klingenbergstraße 26
D-32758 Detmold
Germany

www.weidmueller.com

Akcesoria

Złącze PUSH IN

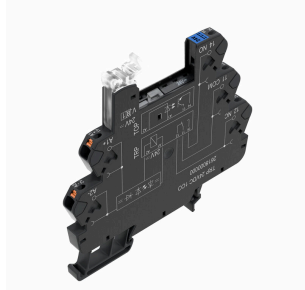

Puste gniazda TERMSERIES z:

1 styk przełączny CO Unikalny zakres napięcia wejściowego od 24 V do 230 V UC Napięcia wejściowe z oznaczeniem kolorami: DC: niebieski, UC: biały Wysoka jakość wykonania i brak ostrych krawędzi eliminuje odniesienia zagrożenie obrażeń ciała w trakcie instalacji. Płytki podziałowe separacji wizualnej oraz wzmocnienie izolacji

Ogólne dane zamówieniowe

Typ	TRP 24VUC 1CO EMPTY	Wersja
Nr zam.	2618910000	TERMSERIES, Cokół przekaźnika, Liczba styków: 1, zestaw przełączny,
GTIN (EAN)	4050118669923	Znamionowe napięcie sterowania: 24 V UC ±10 %, prąd trwały: 10
Ilość	10 ST	A, PUSH IN

Złącze śrubowe

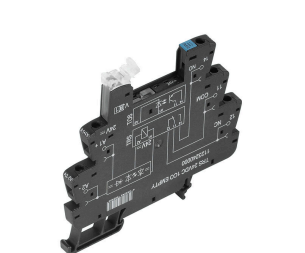

Puste gniazda TERMSERIES z:

1 styk przełączny CO Unikalny zakres napięcia wejściowego od 24 V do 230 V UC Napięcia wejściowe z oznaczeniem kolorami: DC: niebieski, UC: biały Wysoka jakość wykonania i brak ostrych krawędzi eliminuje odniesienia zagrożenie obrażeń ciała w trakcie instalacji. Płytki podziałowe separacji wizualnej oraz wzmocnienie izolacji

Ogólne dane zamówieniowe

Typ	TRS 24-230VUC 1CO EMPTY...	Wersja
Nr zam.	2662870000	TERMSERIES, Cokół przekaźnika, Liczba styków: 1, zestaw przełączny,
GTIN (EAN)	4050118698206	Znamionowe napięcie sterowania: 24...230 V UC ±10 %, prąd trwały:
Ilość	10 ST	10 A, złącze śrubowe

Złącze PUSH IN

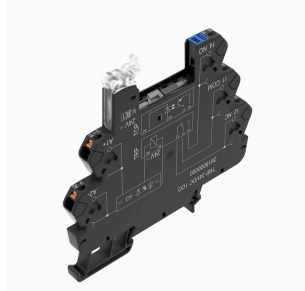

Puste gniazda TERMSERIES z:

1 styk przełączny CO Unikalny zakres napięcia wejściowego od 24 V do 230 V UC Napięcia wejściowe z oznaczeniem kolorami: DC: niebieski, UC: biały Wysoka jakość wykonania i brak ostrych krawędzi eliminuje odniesienia zagrożenie obrażeń ciała w trakcie instalacji. Płytki podziałowe separacji wizualnej oraz wzmocnienie izolacji

Ogólne dane zamówieniowe

Typ	TRP 24-230VUC 1CO EMPTY...	Wersja
Nr zam.	2663030000	TERMSERIES, Cokół przekaźnika, Liczba styków: 1, zestaw przełączny,
GTIN (EAN)	4050118698046	Znamionowe napięcie sterowania: 24...230 V UC ±10 %, prąd trwały:
Ilość	10 ST	10 A, PUSH IN

RSS110024T

Weidmüller Interface GmbH & Co. KG
Klingenbergstraße 26
D-32758 Detmold
Germany

www.weidmueller.com

Elementy współpracujące

Złącze śrubowe



Puste gniazda TERMSERIES z:

1 styk przełączny CO Unikalny zakres napięcia wejściowego od 24 V do 230 V UC Napięcia wejściowe z oznaczeniem kolorami: DC: niebieski, UC: biały Wysoka jakość wykonania i brak ostrych krawędzi eliminuje odniesienia zagrożenie obrażeń ciała w trakcie instalacji. Płytki podziałowe separacji wizualnej oraz wzmocnienie izolacji

Ogólne dane zamówieniowe

Typ	TRS 24VDC 1CO EMPTY	Wersja
Nr zam.	1123240000	TERMSERIES, Cokół przekaźnika, Liczba styków: 1, zestaw przełączny,
GTIN (EAN)	4032248905485	Znamionowe napięcie sterowania: 24 V DC $\pm 20\%$, prąd trwały: 10
Ilość	10 ST	A, złącze śrubowe

Złącze PUSH IN

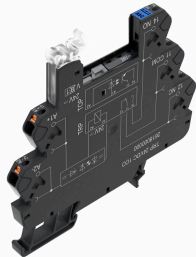

Puste gniazda TERMSERIES z:

1 styk przełączny CO Unikalny zakres napięcia wejściowego od 24 V do 230 V UC Napięcia wejściowe z oznaczeniem kolorami: DC: niebieski, UC: biały Wysoka jakość wykonania i brak ostrych krawędzi eliminuje odniesienia zagrożenie obrażeń ciała w trakcie instalacji. Płytki podziałowe separacji wizualnej oraz wzmocnienie izolacji

Ogólne dane zamówieniowe

Typ	TRP 24VDC 1CO EMPTY	Wersja
Nr zam.	2618870000	TERMSERIES, Cokół przekaźnika, Liczba styków: 1, zestaw przełączny,
GTIN (EAN)	4050118669961	Znamionowe napięcie sterowania: 24 V DC $\pm 20\%$, prąd trwały: 10
Ilość	10 ST	A, PUSH IN

Złącze śrubowe

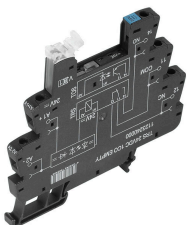

Puste gniazda TERMSERIES z:

1 styk przełączny CO Unikalny zakres napięcia wejściowego od 24 V do 230 V UC Napięcia wejściowe z oznaczeniem kolorami: DC: niebieski, UC: biały Wysoka jakość wykonania i brak ostrych krawędzi eliminuje odniesienia zagrożenie obrażeń ciała w trakcie instalacji. Płytki podziałowe separacji wizualnej oraz wzmocnienie izolacji

Ogólne dane zamówieniowe

Typ	TRS 24VUC 1CO EMPTY	Wersja
Nr zam.	1123250000	TERMSERIES, Cokół przekaźnika, Liczba styków: 1, zestaw przełączny,
GTIN (EAN)	4032248905713	Znamionowe napięcie sterowania: 24 V UC $\pm 10\%$, prąd trwały: 10
Ilość	10 ST	A, złącze śrubowe

RSS110024T

Weidmüller Interface GmbH & Co. KG
Klingenbergstraße 26
D-32758 Detmold
Germany

www.weidmueller.com

Elementy współpracujące

Złącze PUSH IN

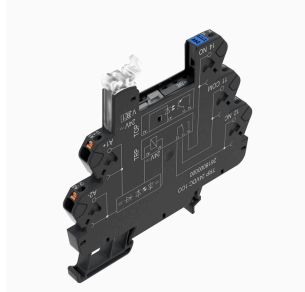

Puste gniazda TERMSERIES z:

1 styk przełączny CO Unikalny zakres napięcia wejściowego od 24 V do 230 V UC Napięcia wejściowe z oznaczeniem kolorami: DC: niebieski, UC: biały Wysoka jakość wykonania i brak ostrych krawędzi eliminuje odniesienia zagrożenie obrażeń ciała w trakcie instalacji. Płytki podziałowe separacji wizualnej oraz wzmocnienie izolacji

Ogólne dane zamówieniowe

Typ	TRP 24VUC 1CO EMPTY	Wersja
Nr zam.	2618910000	TERMSERIES, Cokół przekaźnika, Liczba styków: 1, zestaw przełączny,
GTIN (EAN)	4050118669923	Znamionowe napięcie sterowania: 24 V UC ±10 %, prąd trwały: 10
Ilość	10 ST	A, PUSH IN

Złącze śrubowe

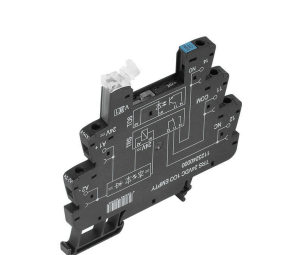

Puste gniazda TERMSERIES z:

1 styk przełączny CO Unikalny zakres napięcia wejściowego od 24 V do 230 V UC Napięcia wejściowe z oznaczeniem kolorami: DC: niebieski, UC: biały Wysoka jakość wykonania i brak ostrych krawędzi eliminuje odniesienia zagrożenie obrażeń ciała w trakcie instalacji. Płytki podziałowe separacji wizualnej oraz wzmocnienie izolacji

Ogólne dane zamówieniowe

Typ	TRS 24-230VUC 1CO EMPTY...	Wersja
Nr zam.	2662870000	TERMSERIES, Cokół przekaźnika, Liczba styków: 1, zestaw przełączny,
GTIN (EAN)	4050118698206	Znamionowe napięcie sterowania: 24...230 V UC ±10 %, prąd trwały:
Ilość	10 ST	10 A, złącze śrubowe

Złącze PUSH IN

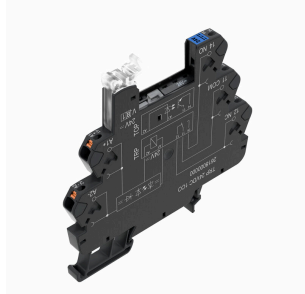

Puste gniazda TERMSERIES z:

1 styk przełączny CO Unikalny zakres napięcia wejściowego od 24 V do 230 V UC Napięcia wejściowe z oznaczeniem kolorami: DC: niebieski, UC: biały Wysoka jakość wykonania i brak ostrych krawędzi eliminuje odniesienia zagrożenie obrażeń ciała w trakcie instalacji. Płytki podziałowe separacji wizualnej oraz wzmocnienie izolacji

Ogólne dane zamówieniowe

Typ	TRP 24-230VUC 1CO EMPTY...	Wersja
Nr zam.	2663030000	TERMSERIES, Cokół przekaźnika, Liczba styków: 1, zestaw przełączny,
GTIN (EAN)	4050118698046	Znamionowe napięcie sterowania: 24...230 V UC ±10 %, prąd trwały:
Ilość	10 ST	10 A, PUSH IN