

SAI-08L-VP12-3A-M08L-AND

Weidmüller Interface GmbH & Co. KG

Klingenbergstraße 26

D-32758 Detmold

Germany

www.weidmuller.com

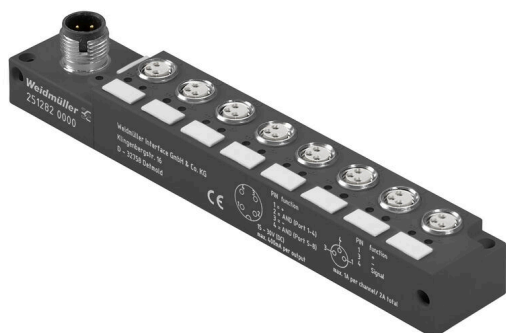

SAI – moduł funkcji logicznych Urządzenia te pozwalają na łączenie sygnałów przy użyciu bramki logicznej AND lub OR. Funkcja ta pozwala na zmniejszenie ilości okablowania. Liczbę potrzebnych wejść sterownika PLC można zmniejszyć nawet o 6. Dzięki temu można zmniejszyć zapotrzebowanie na kable oraz inne materiały instalacyjne.

Ogólne dane zamówieniowe

Wersja	z odejściem M12, M8, 30 V, , LED: Tak, czujnik bezdotykowy LED: Tak, Typ okablowania: oraz
Nr zam.	2512820000
Typ	SAI-08L-VP12-3A-M08L-AND
GTIN (EAN)	4050118527919
Ilość	1 szt.

Dane techniczne

ECLASS 15.0

27-44-01-11

SAI-08L-VP12-3A-M08L-AND

Weidmüller Interface GmbH & Co. KG
 Klingenbergstraße 26
 D-32758 Detmold
 Germany

Rysunki

www.weidmueller.com

Rysunek szczegółowy

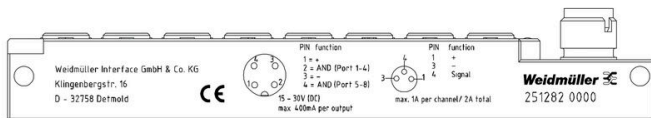

Rysunek wymiarowy

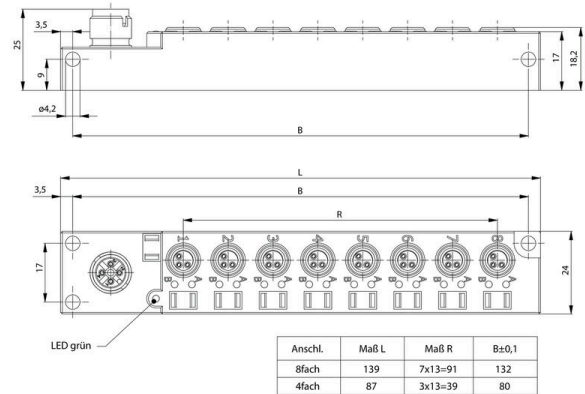

Schemat połączeń

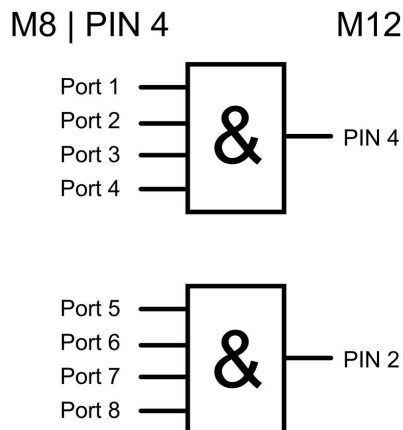

Schemat biegunów

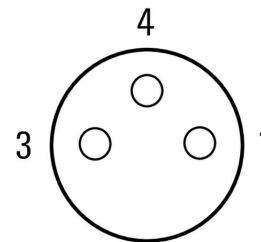

SAI-08L-VP12-3A-M08L-AND

Weidmüller Interface GmbH & Co. KG

Klingenbergstraße 26

D-32758 Detmold

Germany

www.weidmueller.com

Akcesoria

Akcesoria

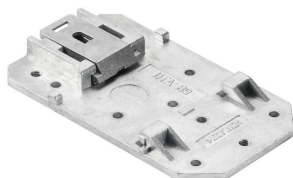

Pasywne rozdzielacze M12 są dostępne we wszelkich możliwych kształtach i wersjach. Oprócz tego jest kilka wersji specjalnych, jak rozdzielacz SAI do obszaru EX czy ergonomiczny M8, dostępnych wyłącznie w Weidmüller. Te nowe produkty otoczone są ochroną prawną.

Ogólne dane zamówieniowe

Typ	SAIEND 1/4 M8G 3P	Wersja
Nr zam.	2662450000	M8, LED: , czujnik bezdotykowy LED: , Typ okablowania:
GTIN (EAN)	4050118677379	
Ilość	1 ST	

neutralna

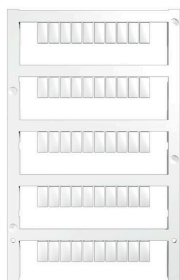

MultiFit to system znaczników firmy Weidmüller stosowany do zacisków innych producentów. Podobnie jak Weidmüller Dekafix, oznaczniki z rodziny MultiFit są dostępne z gotowym, standardowym nadrukiem. Przed pierwszym zastosowaniem oznaczników MultiFit zaleca się przetestowanie wzorcowych oznaczników na stosowanych złączach. Jeden oznacznik, odpowiedni do zacisków różnych producentów. Gotowe do użycia oznaczniki ze standardowymi nadrukami Puste oznaczniki przeznaczone do zadruku za pomocą drukarek PrintJet CONNECT lub systemów typu PlotterDostawa indywidualnie opisanych oznaczników, zgodnie z danymi CAE lub specyfikacjami dostarczonymi przez klientaJeden system oznaczania do wszystkich zastosowańDo nadruku na zamówienie: Prosimy o przesłanie pliku z oprogramowaniem etykietującym M-Print PRO lub M-Print PRO Online (bez instalacji) zgodnie z naszymi specyfikacjami etykietowania.

Ogólne dane zamówieniowe

Typ	MFF 10/6 MC NE WS	Wersja
Nr zam.	1856780000	MultiFit, Znakowanie zacisków, 10 x 6 mm, Raster w mm (P): 6.00
GTIN (EAN)	4032248400881	Festo, biały
Ilość	600 ST	