

RSS110024

Weidmüller Interface GmbH & Co. KG
Klingenbergstraße 26
D-32758 Detmold
Germany

www.weidmueller.com

Zdjęcie produktu



Podobny do przedstawionego na ilustracji
Indywidualne przekaźniki do TERMSERIES
Przekaźniki elektromechaniczne Różne materiały styków

Ogólne dane zamówieniowe

Wersja	TERMSERIES, Przekaźniki, Liczba styków: 1, zestaw przełączny AgSnO, Znamionowe napięcie sterowania: 24 V DC, prąd trwały: 6 A, złącze wtykowe, Dostępność przycisku testowego: Nie
Nr zam.	1984090000
Typ	RSS110024
GTIN (EAN)	4050118377910
Ilość	20 szt.

RSS110024

Weidmüller Interface GmbH & Co. KG
Klingenbergstraße 26
D-32758 Detmold
Germany

www.weidmueller.com

Dane techniczne

Dopuszczenia

Atesty



ROHS	Zgodny
UL File Number Search	Witryna UL
Nr certyfikatu (cURus)	E223474

Wymiary i masa

Głębokość	15 mm	Głębokość (cale)	0.5906 inch
Wysokość	28 mm	Wysokość (cale)	1.1024 inch
Szerokość	5 mm	Szerokość (cale)	0.1968 inch
Masa netto	5 g		

Temperatury

Temperatura magazynowania	-40 °C...85 °C	Temperatura otoczenia	-40 °C...85 °C
Temperatura eksploatacyjna			

Zgodność produktu z wymogami środowiska naturalnego

Status zgodności z dyrektywą RoHS	Zgodne, bez wyłączenia
REACH SVHC	Bez SVHC powyżej 0,1 wt%

dane znamionowe UL

Nr certyfikatu (cURus)	E223474
------------------------	---------

Strona sterownicza

Znamionowe napięcie sterowania	24 V DC	Prąd znamionowy DC	7.1 mA
moc znamionowa	170 mW	Rezystancja cewki	3388 Ω ± 10 %
Wskazanie statusu	Nie		

Strona obciążenia

znamionowe napięcie załączające	250 V AC	max. częstotliwość załączania przy obciążeniu znamionowym	0.1 Hz
Napięcie łączeniowe AC, max.	250 V	Napięcie łączeniowe DC, max.	250 V
Początkowy prąd rozruchowy	30 A / 20 ms	Obciążalność przy napięciu przemiennym (obciążenie rezystancyjne), maks.	1500 VA
Obciążalność przy napięciu stałym (obciążenie rezystancyjne), maks.	144 W @ 24 V	Opóźnienie włączenia	<8 ms
Opóźnienie wyłączenia	<4 ms	Typ zestyku	1 CO contact (AgSnO)
min. moc włączalna	100 mA @ 5 V		

Dane ogólne

Dostępność przycisku testowego	Nie	Mechaniczny wskaźnik położenia przełącznika	Nie
Barwny	biały		

RSS110024

Weidmüller Interface GmbH & Co. KG

Klingenbergstraße 26

D-32758 Detmold

Germany

www.weidmueller.com

Dane techniczne

Koordynacja izolacji

odstęp izolacyjny powierzchniowy i powietrzny strona sterowania - strona obciążenia	≥ 6 mm	wytrzymałość napięciowa strona sterowania - strona obciążenia	4 kVef / 1 Min.
Wytrzymałość dielektryczna otwartego styku	1 kVeff / 1 min	udarowe napięcie wytrzymywane	6 kV (1,2/50 µs)
Stopień ochrony	IP67		

Dalsze szczegóły aprobat / norm

Nr certyfikatu (VDE)	40029391	Nr certyfikatu (cURus)	E223474
----------------------	----------	------------------------	---------

Dane przyłączeniowe

Metoda wykonywania złącz	złącze wtykowe
--------------------------	----------------

Klasyfikacje

ETIM 8.0	EC001437	ETIM 9.0	EC001437
ETIM 10.0	EC001437	ECLASS 14.0	27-37-16-01
ECLASS 15.0	27-37-16-01		

Rysunki

Schemat połączeń

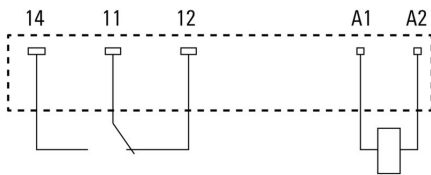

Widok kołków od spodu

Rysunek wymiarowany

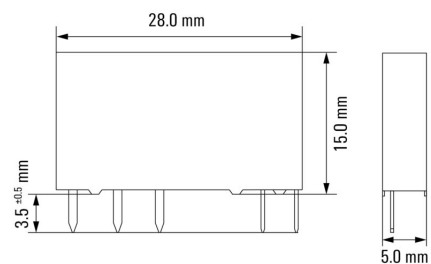

Pozostałe

Type code electromechanical relay (TERMSERIES)

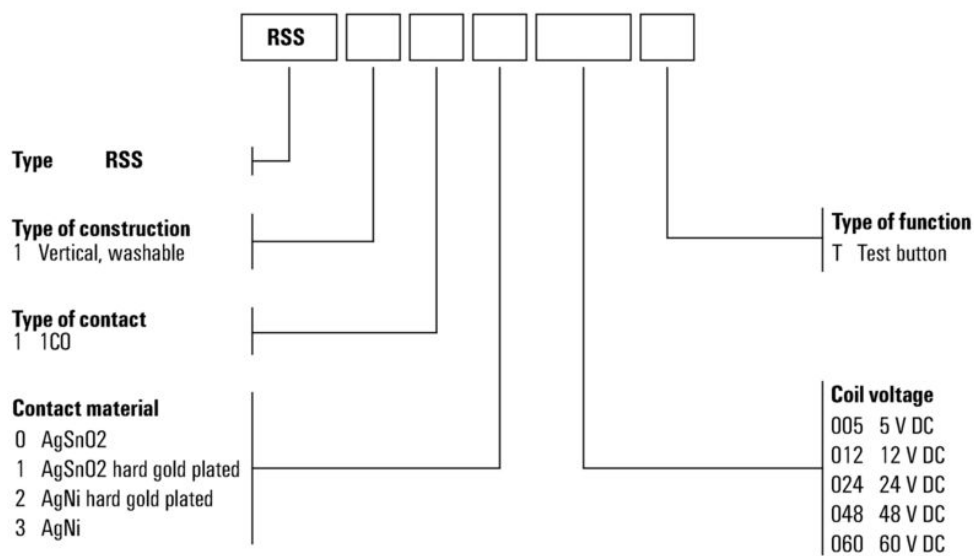

Kody typów

RSS110024

Weidmüller Interface GmbH & Co. KG
Klingenbergstraße 26
D-32758 Detmold
Germany

www.weidmueller.com

Akcesoria

Złącze śrubowe

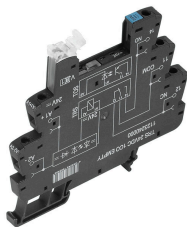

Puste gniazda TERMSERIES z:

1 styk przełączny CO Unikalny zakres napięcia wejściowego od 24 V do 230 V UC Napięcia wejściowe z oznaczeniem kolorami: DC: niebieski, UC: biały Wysoka jakość wykonania i brak ostrych krawędzi eliminuje odniesienia zagrożenie obrażeń ciała w trakcie instalacji. Płytki podziałowe separacji wizualnej oraz wzmocnienie izolacji

Ogólne dane zamówieniowe

Typ	TRS 24VDC 1CO EMPTY	Wersja
Nr zam.	1123240000	TERMSERIES, Cokół przekaźnika, Liczba styków: 1, zestaw przełączny,
GTIN (EAN)	4032248905485	Znamionowe napięcie sterowania: 24 V DC \pm 20 %, prąd trwały: 10
Ilość	10 ST	A, złącze śrubowe

Złącze sprężynowe

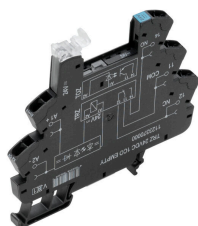

Puste gniazda TERMSERIES z:

1 styk przełączny CO Unikalny zakres napięcia wejściowego od 24 V do 230 V UC Napięcia wejściowe z oznaczeniem kolorami: DC: niebieski, UC: biały Wysoka jakość wykonania i brak ostrych krawędzi eliminuje odniesienia zagrożenie obrażeń ciała w trakcie instalacji. Płytki podziałowe separacji wizualnej oraz wzmocnienie izolacji

Ogólne dane zamówieniowe

Typ	TRZ 24VDC 1CO EMPTY	Wersja
Nr zam.	1123370000	TERMSERIES, Cokół przekaźnika, Liczba styków: 1, zestaw przełączny,
GTIN (EAN)	4032248905324	Znamionowe napięcie sterowania: 24 V DC \pm 20 %, prąd trwały: 10
Ilość	10 ST	A, złącze sprężynowe

Złącze PUSH IN

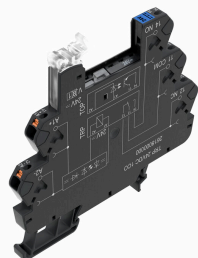

Puste gniazda TERMSERIES z:

1 styk przełączny CO Unikalny zakres napięcia wejściowego od 24 V do 230 V UC Napięcia wejściowe z oznaczeniem kolorami: DC: niebieski, UC: biały Wysoka jakość wykonania i brak ostrych krawędzi eliminuje odniesienia zagrożenie obrażeń ciała w trakcie instalacji. Płytki podziałowe separacji wizualnej oraz wzmocnienie izolacji

Ogólne dane zamówieniowe

Typ	TRP 24VDC 1CO EMPTY	Wersja
Nr zam.	2618870000	TERMSERIES, Cokół przekaźnika, Liczba styków: 1, zestaw przełączny,
GTIN (EAN)	4050118669961	Znamionowe napięcie sterowania: 24 V DC \pm 20 %, prąd trwały: 10
Ilość	10 ST	A, PUSH IN

RSS110024

Weidmüller Interface GmbH & Co. KG
Klingenbergstraße 26
D-32758 Detmold
Germany

www.weidmueller.com

Akcesoria

Złącze śrubowe

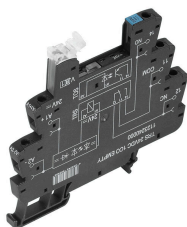

Puste gniazda TERMSERIES z:

1 styk przełączny CO Unikalny zakres napięcia wejściowego od 24 V do 230 V UC Napięcia wejściowe z oznaczeniem kolorami: DC: niebieski, UC: biały Wysoka jakość wykonania i brak ostrych krawędzi eliminuje odniesienia zagrożenie obrażeń ciała w trakcie instalacji. Płytki podziałowe separacji wizualnej oraz wzmocnienie izolacji

Ogólne dane zamówieniowe

Typ	TRS 24VUC 1CO EMPTY	Wersja
Nr zam.	1123250000	TERMSERIES, Cokół przekaźnika, Liczba styków: 1, zestaw przełączny,
GTIN (EAN)	4032248905713	Znamionowe napięcie sterowania: 24 V UC ±10 %, prąd trwały: 10
Ilość	10 ST	A, złącze śrubowe

Złącze sprężynowe

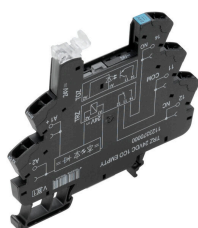

Puste gniazda TERMSERIES z:

1 styk przełączny CO Unikalny zakres napięcia wejściowego od 24 V do 230 V UC Napięcia wejściowe z oznaczeniem kolorami: DC: niebieski, UC: biały Wysoka jakość wykonania i brak ostrych krawędzi eliminuje odniesienia zagrożenie obrażeń ciała w trakcie instalacji. Płytki podziałowe separacji wizualnej oraz wzmocnienie izolacji

Ogólne dane zamówieniowe

Typ	TRZ 24VUC 1CO EMPTY	Wersja
Nr zam.	1123380000	TERMSERIES, Cokół przekaźnika, Liczba styków: 1, zestaw przełączny,
GTIN (EAN)	4032248905195	Znamionowe napięcie sterowania: 24 V UC ±10 %, prąd trwały: 10
Ilość	10 ST	A, złącze sprężynowe

Złącze PUSH IN

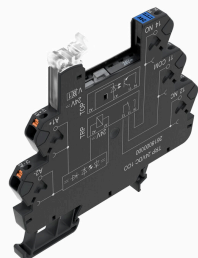

Puste gniazda TERMSERIES z:

1 styk przełączny CO Unikalny zakres napięcia wejściowego od 24 V do 230 V UC Napięcia wejściowe z oznaczeniem kolorami: DC: niebieski, UC: biały Wysoka jakość wykonania i brak ostrych krawędzi eliminuje odniesienia zagrożenie obrażeń ciała w trakcie instalacji. Płytki podziałowe separacji wizualnej oraz wzmocnienie izolacji

Ogólne dane zamówieniowe

Typ	TRP 24VUC 1CO EMPTY	Wersja
Nr zam.	2618910000	TERMSERIES, Cokół przekaźnika, Liczba styków: 1, zestaw przełączny,
GTIN (EAN)	4050118669923	Znamionowe napięcie sterowania: 24 V UC ±10 %, prąd trwały: 10
Ilość	10 ST	A, PUSH IN

RSS110024

Weidmüller Interface GmbH & Co. KG
Klingenbergstraße 26
D-32758 Detmold
Germany

www.weidmueller.com

Akcesoria

Złącze śrubowe

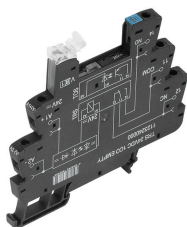

Puste gniazda TERMSERIES z:

1 styk przełączny CO Unikalny zakres napięcia wejściowego od 24 V do 230 V UC Napięcia wejściowe z oznaczeniem kolorami: DC: niebieski, UC: biały Wysoka jakość wykonania i brak ostrych krawędzi eliminuje odniesienia zagrożenie obrażeń ciała w trakcie instalacji. Płytki podziałowe separacji wizualnej oraz wzmocnienie izolacji

Ogólne dane zamówieniowe

Typ	TRS 48VUC 1CO EMPTY	Wersja
Nr zam.	1123270000	TERMSERIES, Cokół przekaźnika, Liczba styków: 1, zestaw przełączny,
GTIN (EAN)	4032248905423	Znamionowe napięcie sterowania: 48 V UC ±10 %, prąd trwały: 10
Ilość	10 ST	A, złącze śrubowe

Złącze sprężynowe

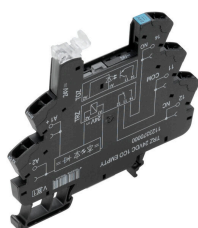

Puste gniazda TERMSERIES z:

1 styk przełączny CO Unikalny zakres napięcia wejściowego od 24 V do 230 V UC Napięcia wejściowe z oznaczeniem kolorami: DC: niebieski, UC: biały Wysoka jakość wykonania i brak ostrych krawędzi eliminuje odniesienia zagrożenie obrażeń ciała w trakcie instalacji. Płytki podziałowe separacji wizualnej oraz wzmocnienie izolacji

Ogólne dane zamówieniowe

Typ	TRZ 48VUC 1CO EMPTY	Wersja
Nr zam.	1123390000	TERMSERIES, Cokół przekaźnika, Liczba styków: 1, zestaw przełączny,
GTIN (EAN)	4032248905331	Znamionowe napięcie sterowania: 48 V UC ±10 %, prąd trwały: 10
Ilość	10 ST	A, złącze sprężynowe

Złącze PUSH IN

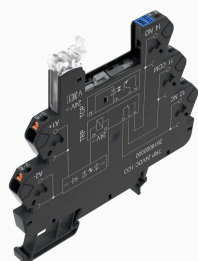

Puste gniazda TERMSERIES z:

1 styk przełączny CO Unikalny zakres napięcia wejściowego od 24 V do 230 V UC Napięcia wejściowe z oznaczeniem kolorami: DC: niebieski, UC: biały Wysoka jakość wykonania i brak ostrych krawędzi eliminuje odniesienia zagrożenie obrażeń ciała w trakcie instalacji. Płytki podziałowe separacji wizualnej oraz wzmocnienie izolacji

Ogólne dane zamówieniowe

Typ	TRP 48VUC 1CO EMPTY	Wersja
Nr zam.	2618920000	TERMSERIES, Cokół przekaźnika, Liczba styków: 1, zestaw przełączny,
GTIN (EAN)	4050118669916	Znamionowe napięcie sterowania: 48 V UC ±10 %, prąd trwały: 10
Ilość	10 ST	A, PUSH IN

RSS110024

Weidmüller Interface GmbH & Co. KG
Klingenbergstraße 26
D-32758 Detmold
Germany

www.weidmueller.com

Akcesoria

Złącze śrubowe

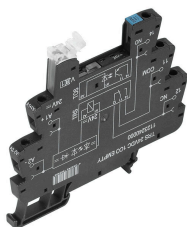

Puste gniazda TERMSERIES z:

1 styk przełączny CO Unikalny zakres napięcia wejściowego od 24 V do 230 V UC Napięcia wejściowe z oznaczeniem kolorami: DC: niebieski, UC: biały Wysoka jakość wykonania i brak ostrych krawędzi eliminuje odniesienia zagrożenie obrażeń ciała w trakcie instalacji. Płytki podziałowe separacji wizualnej oraz wzmocnienie izolacji

Ogólne dane zamówieniowe

Typ	TRS 24-230VUC 1CO EMPTY	Wersja
Nr zam.	1123330000	TERMSERIES, Cokół przekaźnika, Liczba styków: 1, zestaw przełączny,
GTIN (EAN)	4032248905614	Znamionowe napięcie sterowania: 24...230 V UC ±10 %, prąd trwały:
Ilość	10 ST	10 A, złącze śrubowe

Złącze sprężynowe

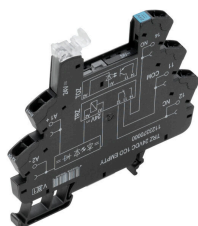

Puste gniazda TERMSERIES z:

1 styk przełączny CO Unikalny zakres napięcia wejściowego od 24 V do 230 V UC Napięcia wejściowe z oznaczeniem kolorami: DC: niebieski, UC: biały Wysoka jakość wykonania i brak ostrych krawędzi eliminuje odniesienia zagrożenie obrażeń ciała w trakcie instalacji. Płytki podziałowe separacji wizualnej oraz wzmocnienie izolacji

Ogólne dane zamówieniowe

Typ	TRZ 24-230VUC 1CO EMPTY	Wersja
Nr zam.	1123450000	TERMSERIES, Cokół przekaźnika, Liczba styków: 1, zestaw przełączny,
GTIN (EAN)	4032248905508	Znamionowe napięcie sterowania: 24...230 V UC ±10 %, prąd trwały:
Ilość	10 ST	10 A, złącze sprężynowe

Złącze PUSH IN

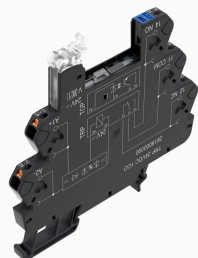

Puste gniazda TERMSERIES z:

1 styk przełączny CO Unikalny zakres napięcia wejściowego od 24 V do 230 V UC Napięcia wejściowe z oznaczeniem kolorami: DC: niebieski, UC: biały Wysoka jakość wykonania i brak ostrych krawędzi eliminuje odniesienia zagrożenie obrażeń ciała w trakcie instalacji. Płytki podziałowe separacji wizualnej oraz wzmocnienie izolacji

Ogólne dane zamówieniowe

Typ	TRP 24-230VUC 1CO EMPTY...	Wersja
Nr zam.	2663030000	TERMSERIES, Cokół przekaźnika, Liczba styków: 1, zestaw przełączny,
GTIN (EAN)	4050118698046	Znamionowe napięcie sterowania: 24...230 V UC ±10 %, prąd trwały:
Ilość	10 ST	10 A, PUSH IN

Akcesoria

TERMSERIES TIMER

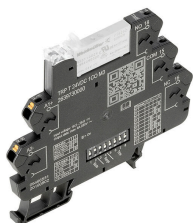

Przełącznik czasowy adaptacji sygnału sterowania z dodatkowymi funkcjami

Przełączniki czasowe są stosowane w celu zapewnienia koordynacji między innymi szybkich procesów przełączania w systemach sterowania. Przełączniki czasowe TERMSERIES TIMER zapewniają opóźnienie włączenia maszyn, kaskadowe uruchamianie komponentów systemowych lub opóźnione uruchamianie odbiorników zasilania, takich jak pompy lub zawory. Posiadają one także funkcję pojedynczego uruchomienia oraz pracy cyklicznej. Przełączniki czasowe TERMSERIES TIMER w wersji z kompaktowymi stykami 6,4 mm są dostępne w wersjach ze złączami śrubowymi lub złączami typu PUSH IN. Funkcja opóźnienia i zakres czasu mogą być wygodnie dostosowane poprzez odpowiednie ustawienia umieszczonych z boku przełączników DIP. Status zasilania oraz sterowania są czytelnie sygnalizowane za pośrednictwem wyraźnie widocznych diod LED na dźwigni podnoszącej. Międzynarodowy atest zgodny z normą EN 61812 umożliwia zastosowanie tych elementów na całym świecie. Moduły TERMSERIES TIMER są kompatybilne z szeroką gamą akcesoriów TERMSERIES, zapewniając wysoki poziom uniwersalności i łatwą integrację w istniejących systemach. Integracja dodatkowych funkcji opóźnienia w wersji TERMSERIES 6 mm Standardowe przełączniki czasowe zgodne z normą EN 61812 Proste ustawienie funkcji i zakresu czasu Zintegrowana dioda LED stanu (podwójna dioda LED w dźwigni podnoszenia) informuje o stanie zasilania i sterowania

Ogólne dane zamówieniowe

Typ	TRP T 24VDC 1CO M3 EMPTY	Wersja	
Nr zam.	2639740000	TERMSERIES, Wielofunkcyjny przełącznik czasowy, Puste złącze	
GTIN (EAN)	4050118797923	żeńskie, Liczba styków: 1, zestyk przełączny, Znamionowe napięcie	
Ilość	10 ST	sterowania: 24 V DC ±20 %, prąd trwały: 10 A, PUSH IN	

Akcesoria

Złącze śrubowe

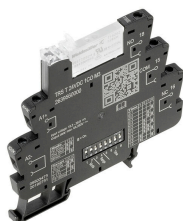

Przełącznik czasowy adaptacji sygnału sterowania z dodatkowymi funkcjami

Przełączniki czasowe są stosowane w celu zapewnienia koordynacji między innymi szybkich procesów przełączania w systemach sterowania. Przełączniki czasowe TERMSERIES TIMER zapewniają opóźnienie włączenia maszyn, kaskadowe uruchamianie komponentów systemowych lub opóźnione uruchamianie odbiorników zasilania, takich jak pompy lub zawory. Posiadają one także funkcję pojedynczego uruchomienia oraz pracy cyklicznej. Przełączniki czasowe TERMSERIES TIMER w wersji z kompaktowymi stykami 6,4 mm są dostępne w wersjach ze złączami śrubowymi lub złączami typu PUSH IN. Funkcja opóźnienia i zakres czasu mogą być wygodnie dostosowane poprzez odpowiednie ustawienia umieszczonych z boku przełączników DIP. Status zasilania oraz sterowania są czytelnie sygnalizowane za pośrednictwem wyraźnie widocznych diod LED na dźwigni podnoszącej. Międzynarodowy atest zgodny z normą EN 61812 umożliwia zastosowanie tych elementów na całym świecie. Moduły TERMSERIES TIMER są kompatybilne z szeroką gamą akcesoriów TERMSERIES, zapewniając wysoki poziom uniwersalności i łatwą integrację w istniejących systemach. Integracja dodatkowych funkcji opóźnienia w wersji TERMSERIES 6 mm Standardowe przełączniki czasowe zgodne z normą EN 61812 Proste ustawienie funkcji i zakresu czasu Zintegrowana dioda LED stanu (podwójna dioda LED w dźwigni podnoszenia) informuje o stanie zasilania i sterowania

Ogólne dane zamówieniowe

Typ	TRS T 24VDC 1CO M3 EMPTY	Wersja
Nr zam.	2639720000	TERMSERIES, Wielofunkcyjny przełącznik czasowy, Puste złącze
GTIN (EAN)	4050118715576	żeńskie, Liczba styków: 1, zestyk przełączny, Znamionowe napięcie
Ilość	10 ST	sterowania: 24 V DC ±20 %, prąd trwały: 10 A, złącze śrubowe
Typ	TRS 24-230VUC 1CO EMPTY...	Wersja
Nr zam.	2662870000	TERMSERIES, Cokół przełącznika, Liczba styków: 1, zestyk przełączny,
GTIN (EAN)	4050118698206	Znamionowe napięcie sterowania: 24...230 V UC ±10 %, prąd trwały:
Ilość	10 ST	10 A, złącze śrubowe

RSS110024

Weidmüller Interface GmbH & Co. KG
Klingenbergstraße 26
D-32758 Detmold
Germany

www.weidmueller.com

Elementy współpracujące

Złącze śrubowe

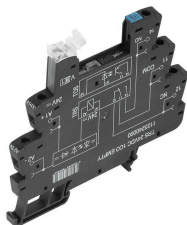

Puste gniazda TERMSERIES z:

1 styk przełączny CO Unikalny zakres napięcia wejściowego od 24 V do 230 V UC Napięcia wejściowe z oznaczeniem kolorami: DC: niebieski, UC: biały Wysoka jakość wykonania i brak ostrych krawędzi eliminuje odniesienia zagrożenie obrażeń ciała w trakcie instalacji. Płytki podziałowe separacji wizualnej oraz wzmocnienie izolacji

Ogólne dane zamówieniowe

Typ	TRS 24VDC 1CO EMPTY	Wersja
Nr zam.	1123240000	TERMSERIES, Cokół przekaźnika, Liczba styków: 1, zestyk przełączny,
GTIN (EAN)	4032248905485	Znamionowe napięcie sterowania: 24 V DC \pm 20 %, prąd trwały: 10
Ilość	10 ST	A, złącze śrubowe
Typ	TRS 24VUC 1CO EMPTY	Wersja
Nr zam.	1123250000	TERMSERIES, Cokół przekaźnika, Liczba styków: 1, zestyk przełączny,
GTIN (EAN)	4032248905713	Znamionowe napięcie sterowania: 24 V UC \pm 10 %, prąd trwały: 10
Ilość	10 ST	A, złącze śrubowe
Typ	TRS 48VUC 1CO EMPTY	Wersja
Nr zam.	1123270000	TERMSERIES, Cokół przekaźnika, Liczba styków: 1, zestyk przełączny,
GTIN (EAN)	4032248905423	Znamionowe napięcie sterowania: 48 V UC \pm 10 %, prąd trwały: 10
Ilość	10 ST	A, złącze śrubowe
Typ	TRS 24-230VUC 1CO EMPTY	Wersja
Nr zam.	1123330000	TERMSERIES, Cokół przekaźnika, Liczba styków: 1, zestyk przełączny,
GTIN (EAN)	4032248905614	Znamionowe napięcie sterowania: 24...230 V UC \pm 10 %, prąd trwały:
Ilość	10 ST	10 A, złącze śrubowe

Złącze sprężynowe

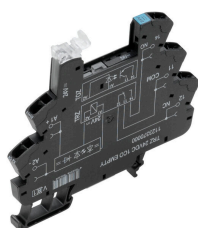

Puste gniazda TERMSERIES z:

1 styk przełączny CO Unikalny zakres napięcia wejściowego od 24 V do 230 V UC Napięcia wejściowe z oznaczeniem kolorami: DC: niebieski, UC: biały Wysoka jakość wykonania i brak ostrych krawędzi eliminuje odniesienia zagrożenie obrażeń ciała w trakcie instalacji. Płytki podziałowe separacji wizualnej oraz wzmocnienie izolacji

Ogólne dane zamówieniowe

Typ	TRZ 24VDC 1CO EMPTY	Wersja
Nr zam.	1123370000	TERMSERIES, Cokół przekaźnika, Liczba styków: 1, zestyk przełączny,
GTIN (EAN)	4032248905324	Znamionowe napięcie sterowania: 24 V DC \pm 20 %, prąd trwały: 10
Ilość	10 ST	A, złącze sprężynowe
Typ	TRZ 24VUC 1CO EMPTY	Wersja
Nr zam.	1123380000	TERMSERIES, Cokół przekaźnika, Liczba styków: 1, zestyk przełączny,
GTIN (EAN)	4032248905195	Znamionowe napięcie sterowania: 24 V UC \pm 10 %, prąd trwały: 10
Ilość	10 ST	A, złącze sprężynowe

RSS110024

Weidmüller Interface GmbH & Co. KG
Klingenbergstraße 26
D-32758 Detmold
Germany

www.weidmueller.com

Elementy współpracujące

Typ	TRZ 48VUC 1CO EMPTY	Wersja
Nr zam.	1123390000	TERMSERIES, Cokół przekaźnika, Liczba styków: 1, zestyk przełączny,
GTIN (EAN)	4032248905331	Znamionowe napięcie sterowania: 48 V UC $\pm 10\%$, prąd trwały: 10
Ilość	10 ST	A, złącze sprężynowe
Typ	TRZ 24-230VUC 1CO EMPTY	Wersja
Nr zam.	1123450000	TERMSERIES, Cokół przekaźnika, Liczba styków: 1, zestyk przełączny,
GTIN (EAN)	4032248905508	Znamionowe napięcie sterowania: 24...230 V UC $\pm 10\%$, prąd trwały:
Ilość	10 ST	10 A, złącze sprężynowe

Złącze PUSH IN



Puste gniazda TERMSERIES z:

1 styk przełączny CO Unikalny zakres napięcia wejściowego od 24 V do 230 V UC Napięcia wejściowe z oznaczeniem kolorami: DC: niebieski, UC: biały Wysoka jakość wykonania i brak ostrych krawędzi eliminuje odniesienia zagrożenie obrażeń ciała w trakcie instalacji. Płytki podziałowe separacji wizualnej oraz wzmocnienie izolacji

Ogólne dane zamówieniowe

Typ	TRP 24VDC 1CO EMPTY	Wersja
Nr zam.	2618870000	TERMSERIES, Cokół przekaźnika, Liczba styków: 1, zestyk przełączny,
GTIN (EAN)	4050118669961	Znamionowe napięcie sterowania: 24 V DC $\pm 20\%$, prąd trwały: 10
Ilość	10 ST	A, PUSH IN
Typ	TRP 24VUC 1CO EMPTY	Wersja
Nr zam.	2618910000	TERMSERIES, Cokół przekaźnika, Liczba styków: 1, zestyk przełączny,
GTIN (EAN)	4050118669923	Znamionowe napięcie sterowania: 24 V UC $\pm 10\%$, prąd trwały: 10
Ilość	10 ST	A, PUSH IN
Typ	TRP 48VUC 1CO EMPTY	Wersja
Nr zam.	2618920000	TERMSERIES, Cokół przekaźnika, Liczba styków: 1, zestyk przełączny,
GTIN (EAN)	4050118669916	Znamionowe napięcie sterowania: 48 V UC $\pm 10\%$, prąd trwały: 10
Ilość	10 ST	A, PUSH IN

Elementy współpracujące

www.weidmueller.com

TERMSERIES TIMER

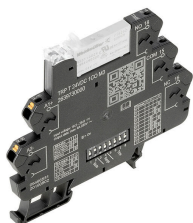

Przełącznik czasowy adaptacji sygnału sterowania z dodatkowymi funkcjami

Przełączniki czasowe są stosowane w celu zapewnienia koordynacji między innymi szybkich procesów przełączania w systemach sterowania. Przełączniki czasowe TERMSERIES TIMER zapewniają opóźnienie włączenia maszyn, kaskadowe uruchamianie komponentów systemowych lub opóźnione uruchamianie odbiorników zasilania, takich jak pompy lub zawory. Posiadają one także funkcję pojedynczego uruchomienia oraz pracy cyklicznej. Przełączniki czasowe TERMSERIES TIMER w wersji z kompaktowymi stykami 6,4 mm są dostępne w wersjach ze złączami śrubowymi lub złączami typu PUSH IN. Funkcja opóźnienia i zakres czasu mogą być wygodnie dostosowane poprzez odpowiednie ustawienia umieszczonych z boku przełączników DIP. Status zasilania oraz sterowania są czytelnie sygnalizowane za pośrednictwem wyraźnie widocznych diod LED na dźwigni podnoszącej. Międzynarodowy atest zgodny z normą EN 61812 umożliwia zastosowanie tych elementów na całym świecie. Moduły TERMSERIES TIMER są kompatybilne z szeroką gamą akcesoriów TERMSERIES, zapewniając wysoki poziom uniwersalności i łatwą integrację w istniejących systemach. Integracja dodatkowych funkcji opóźnienia w wersji TERMSERIES 6 mm Standardowe przełączniki czasowe zgodne z normą EN 61812 Proste ustawienie funkcji i zakresu czasu Zintegrowana dioda LED stanu (podwójna dioda LED w dźwigni podnoszenia) informuje o stanie zasilania i sterowania

Ogólne dane zamówieniowe

Typ	TRP T 24VDC 1CO M3 EMPTY	Wersja	
Nr zam.	2639740000	TERMSERIES, Wielofunkcyjny przełącznik czasowy, Puste złącze	
GTIN (EAN)	4050118797923	żeńskie, Liczba styków: 1, zestyk przełączny, Znamionowe napięcie	
Ilość	10 ST	sterowania: 24 V DC \pm 20 %, prąd trwały: 10 A, PUSH IN	

RSS110024

Weidmüller Interface GmbH & Co. KG

Klingenbergstraße 26

D-32758 Detmold

Germany

Elementy współpracujące

www.weidmueller.com

Złącze śrubowe

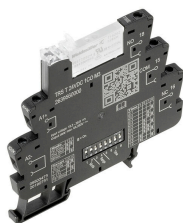

Przełącznik czasowy adaptacji sygnału sterowania z dodatkowymi funkcjami

Przełączniki czasowe są stosowane w celu zapewnienia koordynacji między innymi szybkich procesów przełączania w systemach sterowania. Przełączniki czasowe TERMSERIES TIMER zapewniają opóźnienie włączenia maszyn, kaskadowe uruchamianie komponentów systemowych lub opóźnione uruchamianie odbiorników zasilania, takich jak pompy lub zawory. Posiadają one także funkcję pojedynczego uruchomienia oraz pracy cyklicznej. Przełączniki czasowe TERMSERIES TIMER w wersji z kompaktowymi stykami 6,4 mm są dostępne w wersjach ze złączami śrubowymi lub złączami typu PUSH IN. Funkcja opóźnienia i zakres czasu mogą być wygodnie dostosowane poprzez odpowiednie ustawienia umieszczonych z boku przełączników DIP. Status zasilania oraz sterowania są czytelnie sygnalizowane za pośrednictwem wyraźnie widocznych diod LED na dźwigni podnoszącej. Międzynarodowy atest zgodny z normą EN 61812 umożliwia zastosowanie tych elementów na całym świecie. Moduły TERMSERIES TIMER są kompatybilne z szeroką gamą akcesoriów TERMSERIES, zapewniając wysoki poziom uniwersalności i łatwą integrację w istniejących systemach. Integracja dodatkowych funkcji opóźnienia w wersji TERMSERIES 6 mm Standardowe przełączniki czasowe zgodne z normą EN 61812 Proste ustawienie funkcji i zakresu czasu Zintegrowana dioda LED stanu (podwójna dioda LED w dźwigni podnoszenia) informuje o stanie zasilania i sterowania

Ogólne dane zamówieniowe

Typ	TRS T 24VDC 1CO M3 EMPTY	Wersja	
Nr zam.	2639720000	TERMSERIES, Wielofunkcyjny przełącznik czasowy, Puste złącze	
GTIN (EAN)	4050118715576	żeńskie, Liczba styków: 1, zestyk przełączny, Znamionowe napięcie	
Ilość	10 ST	sterowania: 24 V DC ±20 %, prąd trwały: 10 A, złącze śrubowe	

Złącze PUSH IN

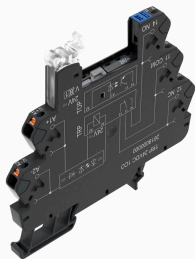

Puste gniazda TERMSERIES z:

1 styk przełączny CO Unikalny zakres napięcia wejściowego od 24 V do 230 V UC Napięcia wejściowe z oznaczeniem kolorami: DC: niebieski, UC: biały Wysoka jakość wykonania i brak ostrych krawędzi eliminuje odniesienia zagrożenie obrażeń ciała w trakcie instalacji. Płytki podziałowe separacji wizualnej oraz wzmocnienie izolacji

Ogólne dane zamówieniowe

Typ	TRP 24-230VUC 1CO EMPTY...	Wersja	
Nr zam.	2663030000	TERMSERIES, Cokół przełącznika, Liczba styków: 1, zestyk przełączny,	
GTIN (EAN)	4050118698046	Znamionowe napięcie sterowania: 24...230 V UC ±10 %, prąd trwały:	
Ilość	10 ST	10 A, PUSH IN	

RSS110024

Weidmüller Interface GmbH & Co. KG

Klingenbergstraße 26

D-32758 Detmold

Germany

Elementy współpracujące

www.weidmuller.com

Złącze śrubowe

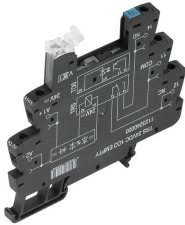

Puste gniazda TERMSERIES z:

1 styk przełączny CO Unikalny zakres napięcia wejściowego od 24 V do 230 V UC Napięcia wejściowe z oznaczeniem kolorami: DC: niebieski, UC: biały Wysoka jakość wykonania i brak ostrych krawędzi eliminuje odniesienia zagrożenie obrażeń ciała w trakcie instalacji. Płytki podziałowe separacji wizualnej oraz wzmocnienie izolacji

Ogólne dane zamówieniowe

Typ	TRS 24-230VUC 1CO EMPTY...	Wersja
Nr zam.	2662870000	TERMSERIES, Cokół przekaźnika, Liczba styków: 1, zestaw przełączny,
GTIN (EAN)	4050118698206	Znamionowe napięcie sterowania: 24...230 V UC ±10 %, prąd trwały:
Ilość	10 ST	10 A, złącze śrubowe