

제품 이미지



그림과 유사

TERMSERIES용 개별 릴레이

- 전기기계식 릴레이
- 여러 다른 접점 소재

일반 주문 데이터

버전	TERMSERIES, 릴레이, 접점 개수: 2, CO 접점 AgNi 도금, 정격 제어 전압: 110 V DC, 연속 전류: 8 A, 플러그인 결선, 테스트 버튼 사용 가능: No
주문 번호	8828370000
유형	RCL425110
GTIN (EAN)	4032248531530
수량	20 items

기술 데이터

승인

승인



ROHS	준수
UL File Number Search	UL 웹사이트
인증 번호(cURus)	E522350

치수 및 중량

깊이	15.7 mm	깊이 (인치)	0.6181 inch
높이	29 mm	높이 (인치)	1.1417 inch
너비	12.7 mm	폭 (인치)	0.5 inch
순중량	13 g		

온도

보관 온도	-40 °C...85 °C	주변 온도	-40 °C...70 °C
작동 온도		습도	40 °C / 93 % 상대 습도, 비응축

환경 제품 규정 준수

RoHS 준수 상태	준수, 예외 미존재
REACH SVHC	0.1 wt% 이상의 SVHC 없음

정격 데이터 UL

인증 번호(cURus)	E522350
--------------	---------

제어 측

정격 제어 전압	110 V DC	정격 전류 DC	4.1 mA
전원 정격	420 mW	코일 저항	28800 Ω ± 12 %
상태 표시기	아니요		

부하 측

정격 스위칭 전압	250 V AC	연속 전류	8 A
정격 부하 시 최대 스위칭 주파수	0.1 Hz	유입 전류	15 A / 4 s
AC 스위칭 용량(저항), 최대	2000 VA	DC 스위칭 용량(저항), 최대	192 W @ 24 V
켜기 지연	≤ 8 ms	끄기 지연	≤ 6 ms
접점 유형	2 CO contact (AgNi gold-plated)	기계적 서비스 수명	30 x 106 스위칭 사이클
최소 스위칭 전력	1 mA @ 1 V		

일반 데이터

테스트 버튼 사용 가능	No	기계적 스위치 위치 표시	아니요
컬러 코드	투명	UL 94 가연성 등급	V-2

절연 조정

정격 전압	250 V	오염 심각도	2
서지 전압 범주	III	절연재 그룹	IIIa

기술 데이터

제어 측면 - 부하 측면에 대한 기중 거리 및 ≥ 10 mm 연면 거리	제어 측면 - 부하 측면에 대한 절연 강도	5 kVeff / 1 분	
인근 접점의 절연 강도	2.5 KVeFF / 1 분	개방 접점의 절연 강도	1 kVeff / 1 min
보호 등급	IP20		

인증/표준의 추가 세부 사항

인증 번호(CSA)	249409-2426937	인증 번호(VDE)	40020589
인증 번호(cURus)	E522350		

결선 데이터

와이어 결선 방식	플러그인 결선	피치(mm)(P)	5.00 mm
-----------	---------	-----------	---------

분류

ETIM 8.0	EC001437	ETIM 9.0	EC001437
ETIM 10.0	EC001437	ECLASS 14.0	27-37-16-01
ECLASS 15.0	27-37-16-01		

도면

배선도



핀의 밑면도

Graph

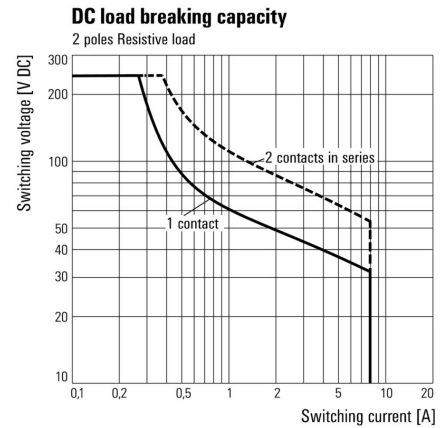

DC 부하 한계 커브 저항성 부하

Graph

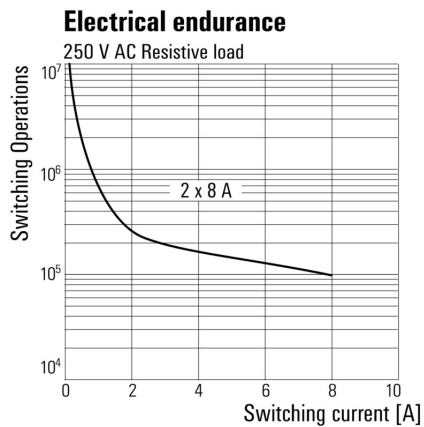

전기 서비스 수명 250 V AC 저항성 부하



Miscellaneous

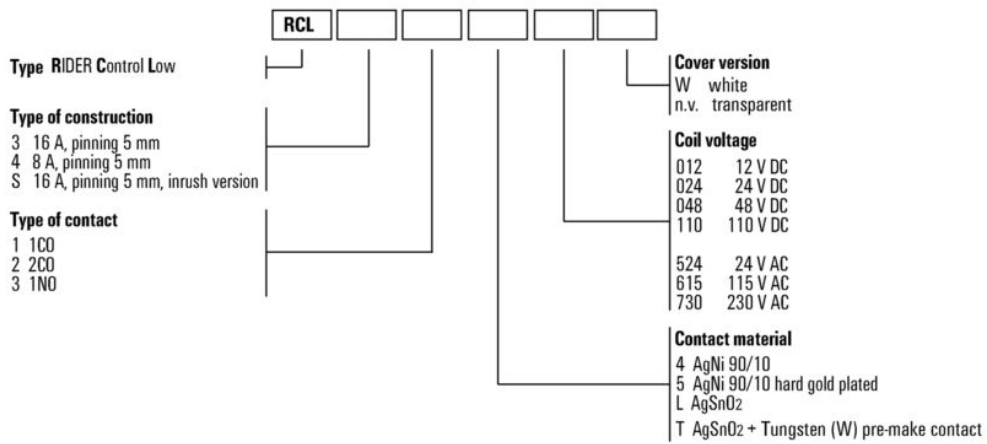

유형 코드

RCL425110

Weidmüller Interface GmbH & Co. KG
 Klingenbergstraße 26
 D-32758 Detmold
 Germany

www.weidmueller.com

액세서리

스크류 결선

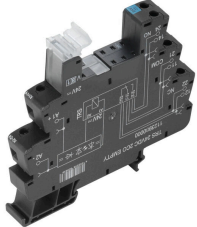

TERMSERIES 빈 소켓 포함 항목:

- 2 CO 접점
- 24V~230V UC의 고유한 다중 전압 입력
- 5V DC~230V UC 입력 전압, 색구분 마킹: AC: 적색, DC: 청색, UC: 백색
- 뛰어난 설계와 날카로운 모서리가 없다는 점 때문에 설치 중 부상 위험이 전혀 없습니다.
- 광학적 격리와 절연 강화를 위한 파티션 플레이트

일반 주문 데이터

유형	TRS 230VAC RC 2CO EMPTY	버전	
주문 번호	1124050000	TERMSERIES, 릴레이 소켓, 접점 개수: 2, CO 접점, 정격 제어 전압: 230	
GTIN (EAN)	4032248905874	V AC ±10 %, 연속 전류: 10 A, 스크류 결선	
수량	10 ST		

텐션 클램프 결선



TERMSERIES 빈 소켓 포함 항목:

- 2 CO 접점
- 24V~230V UC의 고유한 다중 전압 입력
- 5V DC~230V UC 입력 전압, 색구분 마킹: AC: 적색, DC: 청색, UC: 백색
- 뛰어난 설계와 날카로운 모서리가 없다는 점 때문에 설치 중 부상 위험이 전혀 없습니다.
- 광학적 격리와 절연 강화를 위한 파티션 플레이트

일반 주문 데이터

유형	TRZ 230VAC RC 2CO EMPTY	버전	
주문 번호	1124180000	TERMSERIES, 릴레이 소켓, 접점 개수: 2, CO 접점, 정격 제어 전압: 230	
GTIN (EAN)	4032248906017	V AC ±10 %, 연속 전류: 10 A, 텐션 클램프 결선	
수량	10 ST		

PUSH IN 결선

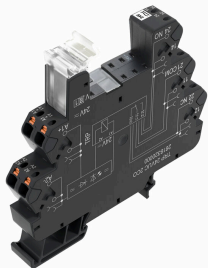

TERMSERIES 빈 소켓 포함 항목:

- 2 CO 접점
- 24V~230V UC의 고유한 다중 전압 입력
- 5V DC~230V UC 입력 전압, 색구분 마킹: AC: 적색, DC: 청색, UC: 백색
- 뛰어난 설계와 날카로운 모서리가 없다는 점 때문에 설치 중 부상 위험이 전혀 없습니다.
- 광학적 격리와 절연 강화를 위한 파티션 플레이트

일반 주문 데이터

유형	TRP 230VAC RC 2CO EMPTY	버전	
주문 번호	2681190000	TERMSERIES, 릴레이 소켓, 접점 개수: 2, CO 접점, 정격 제어 전압: 230	
GTIN (EAN)	4050118695441	V AC ±10 %, 연속 전류: 10 A, PUSH IN	
수량	10 ST		

RCL425110

Weidmüller Interface GmbH & Co. KG
 Klingenbergstraße 26
 D-32758 Detmold
 Germany

www.weidmueller.com

액세서리

스크류 결선



TERMSERIES 빈 소켓 포함 항목:

- 2 CO 접점
- 24V~230V UC의 고유한 다중 전압 입력
- 5V DC~230V UC 입력 전압, 색구분 마킹: AC: 적색, DC: 청색, UC: 백색
- 뛰어난 설계와 날카로운 모서리가 없다는 점 때문에 설치 중 부상 위험이 전혀 없습니다.
- 광학적 격리와 절연 강화를 위한 파티션 플레이트

일반 주문 데이터

유형	TRS 230VUC 2CO EMPTY	버전	
주문 번호	1124030000	TERMSERIES, 릴레이 소켓, 접점 개수: 2, CO 접점, 정격 제어 전압: 230	
GTIN (EAN)	4032248906222	V UC ±10 %, 연속 전류: 10 A, 스크류 결선	
수량	10 ST		

텐션 클램프 결선

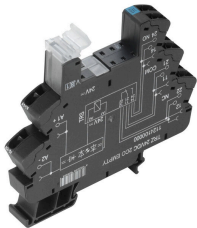

TERMSERIES 빈 소켓 포함 항목:

- 2 CO 접점
- 24V~230V UC의 고유한 다중 전압 입력
- 5V DC~230V UC 입력 전압, 색구분 마킹: AC: 적색, DC: 청색, UC: 백색
- 뛰어난 설계와 날카로운 모서리가 없다는 점 때문에 설치 중 부상 위험이 전혀 없습니다.
- 광학적 격리와 절연 강화를 위한 파티션 플레이트

일반 주문 데이터

유형	TRZ 230VUC 2CO EMPTY	버전	
주문 번호	1124150000	TERMSERIES, 릴레이 소켓, 접점 개수: 2, CO 접점, 정격 제어 전압: 230	
GTIN (EAN)	4032248905867	V UC ±10 %, 연속 전류: 10 A, 텐션 클램프 결선	
수량	10 ST		

PUSH IN 결선

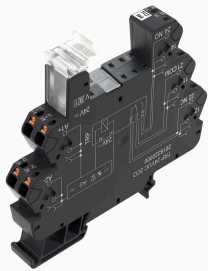

TERMSERIES 빈 소켓 포함 항목:

- 2 CO 접점
- 24V~230V UC의 고유한 다중 전압 입력
- 5V DC~230V UC 입력 전압, 색구분 마킹: AC: 적색, DC: 청색, UC: 백색
- 뛰어난 설계와 날카로운 모서리가 없다는 점 때문에 설치 중 부상 위험이 전혀 없습니다.
- 광학적 격리와 절연 강화를 위한 파티션 플레이트

일반 주문 데이터

유형	TRP 230VUC 2CO EMPTY	버전	
주문 번호	2681020000	TERMSERIES, 릴레이 소켓, 접점 개수: 2, CO 접점, 정격 제어 전압: 230	
GTIN (EAN)	4050118695427	V UC ±10 %, 연속 전류: 10 A, PUSH IN	
수량	10 ST		

RCL425110

Weidmüller Interface GmbH & Co. KG
 Klingenbergstraße 26
 D-32758 Detmold
 Germany

www.weidmueller.com

액세서리

스크류 결선

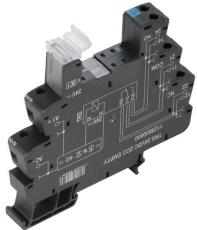

TERMSERIES 빈 소켓 포함 항목:

- 2 CO 접점
- 24V~230V UC의 고유한 다중 전압 입력
- 5V DC~230V UC 입력 전압, 색구분 마킹: AC: 적색, DC: 청색, UC: 백색
- 뛰어난 설계와 날카로운 모서리가 없다는 점 때문에 설치 중 부상 위험이 전혀 없습니다.
- 광학적 격리와 절연 강화를 위한 파티션 플레이트

일반 주문 데이터

유형	TRS 120VAC RC 2CO EMPTY	버전	
주문 번호	1124040000	TERMSERIES, 릴레이 소켓, 접점 개수: 2, CO 접점, 정격 제어 전압: 120	
GTIN (EAN)	4032248906178	V AC ±10 %, 연속 전류: 10 A, 스크류 결선	
수량	10 ST		

텐션 클램프 결선

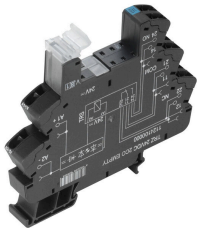

TERMSERIES 빈 소켓 포함 항목:

- 2 CO 접점
- 24V~230V UC의 고유한 다중 전압 입력
- 5V DC~230V UC 입력 전압, 색구분 마킹: AC: 적색, DC: 청색, UC: 백색
- 뛰어난 설계와 날카로운 모서리가 없다는 점 때문에 설치 중 부상 위험이 전혀 없습니다.
- 광학적 격리와 절연 강화를 위한 파티션 플레이트

일반 주문 데이터

유형	TRZ 120VAC RC 2CO EMPTY	버전	
주문 번호	1124170000	TERMSERIES, 릴레이 소켓, 접점 개수: 2, CO 접점, 정격 제어 전압: 120	
GTIN (EAN)	4032248905904	V AC ±10 %, 연속 전류: 10 A, 텐션 클램프 결선	
수량	10 ST		

PUSH IN 결선

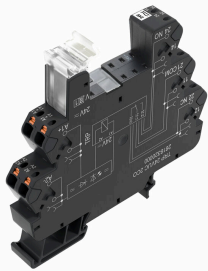

TERMSERIES 빈 소켓 포함 항목:

- 2 CO 접점
- 24V~230V UC의 고유한 다중 전압 입력
- 5V DC~230V UC 입력 전압, 색구분 마킹: AC: 적색, DC: 청색, UC: 백색
- 뛰어난 설계와 날카로운 모서리가 없다는 점 때문에 설치 중 부상 위험이 전혀 없습니다.
- 광학적 격리와 절연 강화를 위한 파티션 플레이트

일반 주문 데이터

유형	TRP 120VAC RC 2CO EMPTY	버전	
주문 번호	2681030000	TERMSERIES, 릴레이 소켓, 접점 개수: 2, CO 접점, 정격 제어 전압: 120	
GTIN (EAN)	4050118695434	V AC ±10 %, 연속 전류: 10 A, PUSH IN	
수량	10 ST		

액세서리

스크류 결선

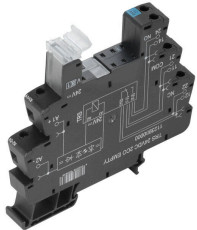

TERMSERIES 빈 소켓 포함 항목:

- 2 CO 접점
- 24V~230V UC의 고유한 다중 전압 입력
- 5V DC~230V UC 입력 전압, 색구분 마킹: AC: 적색, DC: 청색, UC: 백색
- 뛰어난 설계와 날카로운 모서리가 없다는 점 때문에 설치 중 부상 위험이 전혀 없습니다.
- 광학적 격리와 절연 강화를 위한 파티션 플레이트

일반 주문 데이터

유형	TRS 120VUC 2CO EMPTY	버전	
주문 번호	1124020000	TERMSERIES, 릴레이 소켓, 접점 개수: 2, CO 접점, 정격 제어 전압: 120	
GTIN (EAN)	4032248905812	V UC ±10 %, 연속 전류: 10 A, 스크류 결선	
수량	10 ST		

텐션 클램프 결선

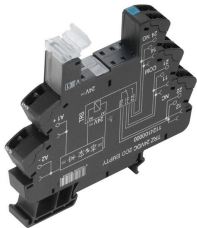

TERMSERIES 빈 소켓 포함 항목:

- 2 CO 접점
- 24V~230V UC의 고유한 다중 전압 입력
- 5V DC~230V UC 입력 전압, 색구분 마킹: AC: 적색, DC: 청색, UC: 백색
- 뛰어난 설계와 날카로운 모서리가 없다는 점 때문에 설치 중 부상 위험이 전혀 없습니다.
- 광학적 격리와 절연 강화를 위한 파티션 플레이트

일반 주문 데이터

유형	TRZ 120VUC 2CO EMPTY	버전	
주문 번호	1124140000	TERMSERIES, 릴레이 소켓, 접점 개수: 2, CO 접점, 정격 제어 전압: 120	
GTIN (EAN)	4032248905928	V UC ±10 %, 연속 전류: 10 A, 텐션 클램프 결선	
수량	10 ST		

PUSH IN 결선

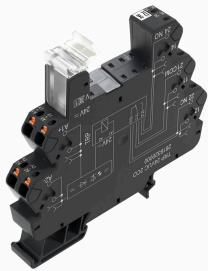

TERMSERIES 빈 소켓 포함 항목:

- 2 CO 접점
- 24V~230V UC의 고유한 다중 전압 입력
- 5V DC~230V UC 입력 전압, 색구분 마킹: AC: 적색, DC: 청색, UC: 백색
- 뛰어난 설계와 날카로운 모서리가 없다는 점 때문에 설치 중 부상 위험이 전혀 없습니다.
- 광학적 격리와 절연 강화를 위한 파티션 플레이트

일반 주문 데이터

유형	TRP 120VUC 2CO EMPTY	버전	
주문 번호	2681010000	TERMSERIES, 릴레이 소켓, 접점 개수: 2, CO 접점, 정격 제어 전압: 120	
GTIN (EAN)	4050118695410	V UC ±10 %, 연속 전류: 10 A, PUSH IN	
수량	10 ST		

RCL425110

Weidmüller Interface GmbH & Co. KG
 Klingenbergstraße 26
 D-32758 Detmold
 Germany

www.weidmueller.com

대응물

스크류 결선

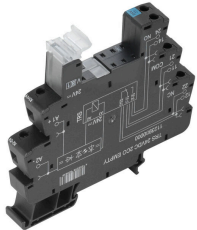

TERMSERIES 빈 소켓 포함 항목:

- 2 CO 접점
- 24V~230V UC의 고유한 다중 전압 입력
- 5V DC~230V UC 입력 전압, 색구분 마킹: AC: 적색, DC: 청색, UC: 백색
- 뛰어난 설계와 날카로운 모서리가 없다는 점 때문에 설치 중 부상 위험이 전혀 없습니다.
- 광학적 격리와 절연 강화를 위한 파티션 플레이트

일반 주문 데이터

유형	TRS 230VUC 2CO EMPTY	버전
주문 번호	1124030000	TERMSERIES, 릴레이 소켓, 접점 개수: 2, CO 접점, 정격 제어 전압: 230
GTIN (EAN)	4032248906222	V UC ±10 %, 연속 전류: 10 A, 스크류 결선
수량	10 ST	
유형	TRS 230VAC RC 2CO EMPTY	버전
주문 번호	1124050000	TERMSERIES, 릴레이 소켓, 접점 개수: 2, CO 접점, 정격 제어 전압: 230
GTIN (EAN)	4032248905874	V AC ±10 %, 연속 전류: 10 A, 스크류 결선
수량	10 ST	
유형	TRS 120VUC 2CO EMPTY	버전
주문 번호	1124020000	TERMSERIES, 릴레이 소켓, 접점 개수: 2, CO 접점, 정격 제어 전압: 120
GTIN (EAN)	4032248905812	V UC ±10 %, 연속 전류: 10 A, 스크류 결선
수량	10 ST	
유형	TRS 120VAC RC 2CO EMPTY	버전
주문 번호	1124040000	TERMSERIES, 릴레이 소켓, 접점 개수: 2, CO 접점, 정격 제어 전압: 120
GTIN (EAN)	4032248906178	V AC ±10 %, 연속 전류: 10 A, 스크류 결선
수량	10 ST	

텐션 클램프 결선

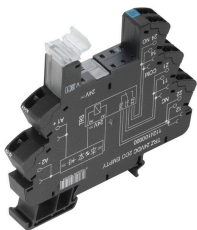

TERMSERIES 빈 소켓 포함 항목:

- 2 CO 접점
- 24V~230V UC의 고유한 다중 전압 입력
- 5V DC~230V UC 입력 전압, 색구분 마킹: AC: 적색, DC: 청색, UC: 백색
- 뛰어난 설계와 날카로운 모서리가 없다는 점 때문에 설치 중 부상 위험이 전혀 없습니다.
- 광학적 격리와 절연 강화를 위한 파티션 플레이트

일반 주문 데이터

유형	TRZ 120VAC RC 2CO EMPTY	버전
주문 번호	1124170000	TERMSERIES, 릴레이 소켓, 접점 개수: 2, CO 접점, 정격 제어 전압: 120
GTIN (EAN)	4032248905904	V AC ±10 %, 연속 전류: 10 A, 텐션 클램프 결선
수량	10 ST	
유형	TRZ 120VUC 2CO EMPTY	버전
주문 번호	1124140000	TERMSERIES, 릴레이 소켓, 접점 개수: 2, CO 접점, 정격 제어 전압: 120
GTIN (EAN)	4032248905928	V UC ±10 %, 연속 전류: 10 A, 텐션 클램프 결선
수량	10 ST	

RCL425110

Weidmüller Interface GmbH & Co. KG
 Klingenbergstraße 26
 D-32758 Detmold
 Germany

www.weidmueller.com

대응물

유형	TRZ 230VUC 2CO EMPTY	버전
주문 번호	1124150000	TERMSERIES, 릴레이 소켓, 접점 개수: 2, CO 접점, 정격 제어 전압: 230
GTIN (EAN)	4032248905867	V UC ±10 %, 연속 전류: 10 A, 텐션 클램프 결선
수량	10 ST	
유형	TRZ 230VAC RC 2CO EMPTY	버전
주문 번호	1124180000	TERMSERIES, 릴레이 소켓, 접점 개수: 2, CO 접점, 정격 제어 전압: 230
GTIN (EAN)	4032248906017	V AC ±10 %, 연속 전류: 10 A, 텐션 클램프 결선
수량	10 ST	

PUSH IN 결선

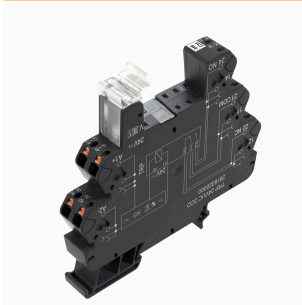

TERMSERIES 빈 소켓 포함 항목:

- 2 CO 접점
- 24V~230V UC의 고유한 다중 전압 입력
- 5V DC~230V UC 입력 전압, 색구분 마킹: AC: 적색, DC: 청색, UC: 백색
- 뛰어난 설계와 날카로운 모서리가 없다는 점 때문에 설치 중 부상 위험이 전혀 없습니다.
- 광학적 격리와 절연 강화를 위한 파티션 플레이트

일반 주문 데이터

유형	TRP 230VUC 2CO EMPTY	버전
주문 번호	2681020000	TERMSERIES, 릴레이 소켓, 접점 개수: 2, CO 접점, 정격 제어 전압: 230
GTIN (EAN)	4050118695427	V UC ±10 %, 연속 전류: 10 A, PUSH IN
수량	10 ST	
유형	TRP 230VAC RC 2CO EMPTY	버전
주문 번호	2681190000	TERMSERIES, 릴레이 소켓, 접점 개수: 2, CO 접점, 정격 제어 전압: 230
GTIN (EAN)	4050118695441	V AC ±10 %, 연속 전류: 10 A, PUSH IN
수량	10 ST	
유형	TRP 120VUC 2CO EMPTY	버전
주문 번호	2681010000	TERMSERIES, 릴레이 소켓, 접점 개수: 2, CO 접점, 정격 제어 전압: 120
GTIN (EAN)	4050118695410	V UC ±10 %, 연속 전류: 10 A, PUSH IN
수량	10 ST	
유형	TRP 120VAC RC 2CO EMPTY	버전
주문 번호	2681030000	TERMSERIES, 릴레이 소켓, 접점 개수: 2, CO 접점, 정격 제어 전압: 120
GTIN (EAN)	4050118695434	V AC ±10 %, 연속 전류: 10 A, PUSH IN
수량	10 ST	