

## HDC MHP 1 76 MP

**Weidmüller Interface GmbH & Co. KG**  
Klingenbergstraße 26  
D-32758 Detmold  
Germany

[www.weidmueller.com](http://www.weidmueller.com)

### 제품 이미지



#### 연질

개별 솔루션을 위한 4개의 모듈 사이즈로 공간을 상당히 절감해줍니다. 더욱 작아진 피치 역시 최적화된 디자인을 잘 말해줍니다.

#### 일반 주문 데이터

버전	모듈, 1000 V, 76 A, 극 수: 1, PUSH IN, 수형, 필요한 플러그인 슬롯 개수: 1
주문 번호	<a href="#">3193690000</a>
유형	HDC MHP 1 76 MP
GTIN (EAN)	4099987981057
수량	1 items

HDC MHP 1 76 MP

**Weidmüller Interface GmbH & Co. KG**  
 Klingenbergstraße 26  
 D-32758 Detmold  
 Germany

www.weidmueller.com

기술 데이터

승인

ROHS 준수

치수 및 중량

깊이	34 mm	깊이 (인치)	1.3386 inch
높이	54.5 mm	높이 (인치)	2.1457 inch
너비	14.6 mm	폭 (인치)	0.5748 inch
순중량	19 g		

환경 제품 규정 준수

RoHS 준수 상태: 준수, 예외 미존재  
 REACH SVHC: 0.1 wt% 이상의 SVHC 없음

PE 결선 데이터

결선 유형 PE: PUSH IN 결선

버전

결선 단면규격 AWG, 최대	AWG 14	탈피 길이, 정격 결선	20 mm
결선 유형	PUSH IN	결선 단면규격 AWG, 최소	AWG 6
전선 굵기, 최대	16 mm <sup>2</sup>	전선 굵기, 최소	2.5 mm <sup>2</sup>

일반 데이터

극 수	1	UL 94 가연성 등급	V-0
절연 저항	10 <sup>12</sup> Ω	플러그 주기	≥ 500
유형	수형	서지 전압 범주	III
오염 심각도	3	기본 재질	폴리카보네이트, 유리 섬유 강화
시리즈	ModuPlug	정격 전압(DIN EN 61984)	1000 V
정격 임펄스 전압(DIN EN 61984)	8 kV	정격 전압(DIN EN 61984)	76 A
EN 45545-2에 따른 위험 등급별 요구 사항	R22 (HL 1-3), R23 (HL 1-3)	필요한 플러그인 슬롯 개수	1

전원 접점

조임 토크, 케이블 직경에 따른 최댓값	컨덕터 굵기, 최소	2.5 mm <sup>2</sup>
	컨덕터 단면적, 최대	16 mm <sup>2</sup>
케이블 직경에 따른 스트리핑 길이	케이블 직경, 최소	9.5 mm
	케이블 직경, 최대	9.5 mm
	케이블 직경, 최소	9.5 mm
	케이블 직경, 최대	9.5 mm
	탈피 길이	20.00 mm

분류

ETIM 8.0	EC000438	ETIM 9.0	EC000438
ETIM 10.0	EC000438	ECLASS 14.0	27-44-02-17
ECLASS 15.0	27-44-02-17		

**HDC MHP 1 76 MP**

**Weidmüller Interface GmbH & Co. KG**  
 Klingenbergstraße 26  
 D-32758 Detmold  
 Germany

www.weidmueller.com

도면

도면

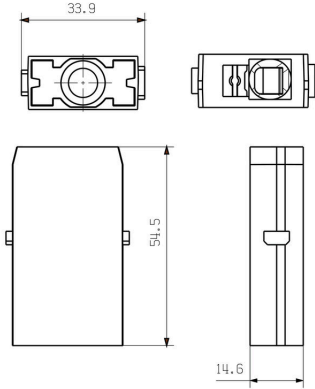

감소 곡선

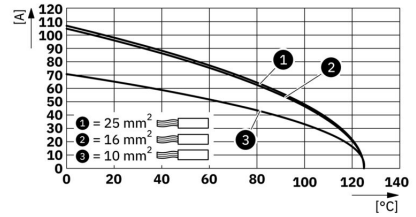

감소 곡선

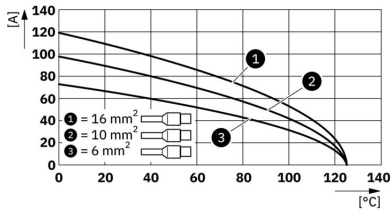

HDC MHP 1 76 MP

Weidmüller Interface GmbH & Co. KG  
 Klingenbergstraße 26  
 D-32758 Detmold  
 Germany

액세서리

www.weidmueller.com

표준

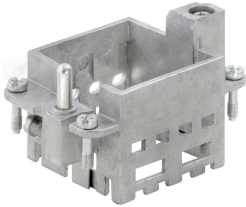

단순함  
 혁신적인 슬라이딩 방식 프레임은 개폐를 위해 두 개의  
 잠금 위치가 설정되어 있습니다. 이로 인해 공구가  
 필요없이 간단하게 모듈 조립을 할 수 있습니다.

일반 주문 데이터

유형	HDC MF 6B AB	버전
주문 번호	<a href="#">1428920000</a>	프레임
GTIN (EAN)	4050118233414	
수량	1 ST	
유형	HDC MF 6B BA	버전
주문 번호	<a href="#">1428940000</a>	프레임
GTIN (EAN)	4050118233353	
수량	1 ST	
유형	HDC MF 10B AC	버전
주문 번호	<a href="#">1428960000</a>	프레임
GTIN (EAN)	4050118233223	
수량	1 ST	
유형	HDC MF 10B CA	버전
주문 번호	<a href="#">1428980000</a>	프레임
GTIN (EAN)	4050118233278	
수량	1 ST	
유형	HDC MF 16B AD	버전
주문 번호	<a href="#">1429010000</a>	프레임
GTIN (EAN)	4050118233315	
수량	1 ST	
유형	HDC MF 16B DA	버전
주문 번호	<a href="#">1429030000</a>	프레임
GTIN (EAN)	4050118233407	
수량	1 ST	
유형	HDC MF 24B AF	버전
주문 번호	<a href="#">1429050000</a>	프레임
GTIN (EAN)	4050118233285	
수량	1 ST	
유형	HDC MF 24B FA	버전
주문 번호	<a href="#">1429070000</a>	프레임
GTIN (EAN)	4050118233520	
수량	1 ST	

## HDC MHP 1 76 MP

**Weidmüller Interface GmbH & Co. KG**  
 Klingenbergstraße 26  
 D-32758 Detmold  
 Germany

www.weidmueller.com

### 액세서리

#### 긴 안내 핀 포함

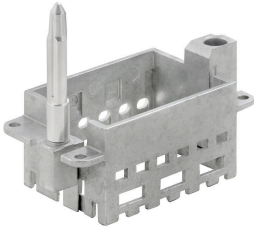

단순함  
 혁신적인 슬라이딩 방식 프레임은 개폐를 위해 두 개의 잠금 위치가 설정되어 있습니다. 이로 인해 공구가 필요없이 간단하게 모듈 조립을 할 수 있습니다.

#### 일반 주문 데이터

유형	HDC MFGL 10B AC	버전
주문 번호	<a href="#">2736990000</a>	프레임
GTIN (EAN)	4050118823042	
수량	1 ST	
유형	HDC MFGL 6B AB	버전
주문 번호	<a href="#">2736970000</a>	프레임
GTIN (EAN)	4050118823035	
수량	1 ST	
유형	HDC MFGL 24B FA	버전
주문 번호	<a href="#">2737040000</a>	프레임
GTIN (EAN)	4050118823097	
수량	1 ST	

#### 짧은 안내 핀 포함

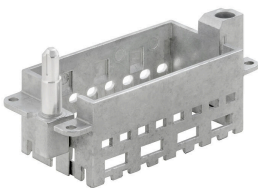

단순함  
 혁신적인 슬라이딩 방식 프레임은 개폐를 위해 두 개의 잠금 위치가 설정되어 있습니다. 이로 인해 공구가 필요없이 간단하게 모듈 조립을 할 수 있습니다.

#### 일반 주문 데이터

유형	HDC MFGS 16B DA	버전
주문 번호	<a href="#">2736940000</a>	프레임
GTIN (EAN)	4050118823004	
수량	1 ST	
유형	HDC MFGS 24B AF	버전
주문 번호	<a href="#">2736950000</a>	프레임
GTIN (EAN)	4050118823011	
수량	1 ST	

## HDC MHP 1 76 MP

**Weidmüller Interface GmbH & Co. KG**  
 Klingenbergstraße 26  
 D-32758 Detmold  
 Germany

www.weidmueller.com

### 액세서리

#### 긴 안내 핀 포함



단순함  
 혁신적인 슬라이딩 방식 프레임은 개폐를 위해 두 개의 잠금 위치가 설정되어 있습니다. 이로 인해 공구가 필요없이 간단하게 모듈 조립을 할 수 있습니다.

#### 일반 주문 데이터

유형	HDC MFGL 16B DA	버전	
주문 번호	<a href="#">2737020000</a>	프레임	
GTIN (EAN)	4050118823073		
수량	1 ST		

#### 짧은 안내 핀 포함

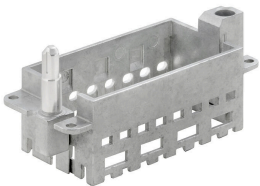

단순함  
 혁신적인 슬라이딩 방식 프레임은 개폐를 위해 두 개의 잠금 위치가 설정되어 있습니다. 이로 인해 공구가 필요없이 간단하게 모듈 조립을 할 수 있습니다.

#### 일반 주문 데이터

유형	HDC MFGL 16B DA	버전	
주문 번호	<a href="#">2737020000</a>	프레임	
GTIN (EAN)	4050118822298		
수량	1 ST		

#### 긴 안내 핀 포함

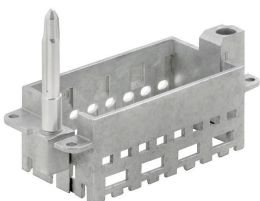

단순함  
 혁신적인 슬라이딩 방식 프레임은 개폐를 위해 두 개의 잠금 위치가 설정되어 있습니다. 이로 인해 공구가 필요없이 간단하게 모듈 조립을 할 수 있습니다.

#### 일반 주문 데이터

유형	HDC MFGL 16B AD	버전	
주문 번호	<a href="#">2737010000</a>	프레임	
GTIN (EAN)	4050118823066		
수량	1 ST		

## HDC MHP 1 76 MP

**Weidmüller Interface GmbH & Co. KG**  
 Klingenbergstraße 26  
 D-32758 Detmold  
 Germany

www.weidmueller.com

### 액세서리

#### 짧은 안내 핀 포함

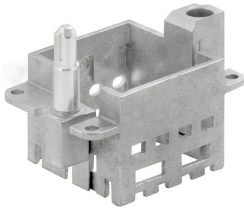

단순함  
 혁신적인 슬라이딩 방식 프레임은 개폐를 위해 두 개의 잠금 위치가 설정되어 있습니다. 이로 인해 공구가 필요없이 간단하게 모듈 조립을 할 수 있습니다.

#### 일반 주문 데이터

유형	HDC MFGS 6B AB	버전
주문 번호	<a href="#">2736890000</a>	프레임
GTIN (EAN)	4050118822250	
수량	1 ST	
유형	HDC MFGS 24B FA	버전
주문 번호	<a href="#">2736960000</a>	프레임
GTIN (EAN)	4050118823028	
수량	1 ST	
유형	HDC MFGS 10B AC	버전
주문 번호	<a href="#">2736910000</a>	프레임
GTIN (EAN)	4050118822274	
수량	1 ST	

#### 긴 안내 핀 포함

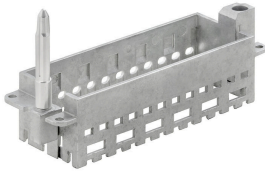

단순함  
 혁신적인 슬라이딩 방식 프레임은 개폐를 위해 두 개의 잠금 위치가 설정되어 있습니다. 이로 인해 공구가 필요없이 간단하게 모듈 조립을 할 수 있습니다.

#### 일반 주문 데이터

유형	HDC MFGL 24B AF	버전
주문 번호	<a href="#">2737030000</a>	프레임
GTIN (EAN)	4050118823080	
수량	1 ST	
유형	HDC MFGL 10B CA	버전
주문 번호	<a href="#">2737000000</a>	프레임
GTIN (EAN)	4050118823059	
수량	1 ST	

## HDC MHP 1 76 MP

**Weidmüller Interface GmbH & Co. KG**  
 Klingenbergstraße 26  
 D-32758 Detmold  
 Germany

www.weidmueller.com

### 액세서리

#### 짧은 안내 핀 포함



단순함  
 혁신적인 슬라이딩 방식 프레임은 개폐를 위해 두 개의 잠금 위치가 설정되어 있습니다. 이로 인해 공구가 필요없이 간단하게 모듈 조립을 할 수 있습니다.

#### 일반 주문 데이터

유형	HDC MFGS 6B BA	버전
주문 번호	<a href="#">2736900000</a>	프레임
GTIN (EAN)	4050118822267	
수량	1 ST	
유형	HDC MFGS 10B CA	버전
주문 번호	<a href="#">2736920000</a>	프레임
GTIN (EAN)	4050118822281	
수량	1 ST	

#### 긴 안내 핀 포함



단순함  
 혁신적인 슬라이딩 방식 프레임은 개폐를 위해 두 개의 잠금 위치가 설정되어 있습니다. 이로 인해 공구가 필요없이 간단하게 모듈 조립을 할 수 있습니다.

#### 일반 주문 데이터

유형	HDC MFGL 6B BA	버전
주문 번호	<a href="#">2736980000</a>	프레임
GTIN (EAN)	4050118822908	
수량	1 ST	