

SAI-08D-VPHP-5A-M120-OL2-EX

Weidmüller Interface GmbH & Co. KG
 Klingenbergstraße 26
 D-32758 Detmold
 Germany

www.weidmueller.com



패시브 M12 분배기는 모든 형태와 구성으로 사용할 수 있습니다 또한 EX 영역 또는 인체공학 M8용 SAI 분배기처럼 특별한 버전은 바이드물러에서만 공급합니다. 이러한 혁신적 제품에는 여러 가지 독점 권리가 적용되어 있습니다.

일반 주문 데이터

| | |
|------------|--|
| 버전 | 후드 버전 Ex, M12, 30 V, A-코딩, LED: 아니요, LED 이니시에이터: 아니요, 배선 유형: PNP |
| 주문 번호 | 2921130000 |
| 유형 | SAI-08D-VPHP-5A-M120-OL2-EX |
| GTIN (EAN) | 4099986612808 |
| 수량 | 1 items |

SAI-08D-VPHP-5A-M120-OL2-EX

Weidmüller Interface GmbH & Co. KG
Klingenbergstraße 26
D-32758 Detmold
Germany

www.weidmueller.com

기술 데이터

승인

승인



치수 및 중량

| | | | |
|-----|---------|---------|-------------|
| 깊이 | 60 mm | 깊이 (인치) | 2.3622 inch |
| 높이 | 61.3 mm | 높이 (인치) | 2.4134 inch |
| 길이 | 152 mm | 길이 (인치) | 5.9842 inch |
| 순중량 | 250 g | | |

온도

작동 온도 -40 - 60°C

환경 제품 규정 준수

| | |
|-----------------------|--------------------------------------|
| RoHS 준수 상태 | 준수, 예외 존재 |
| RoHS 면제(해당되거나 알려진 경우) | 6c |
| REACH SVHC | Lead 7439-92-1 |
| SCIP | ebf89fc8-a87f-4691-b87a-dfb9921774b4 |

일반 기술 데이터

| | | | |
|--------------|------------|----------|-----|
| 보호 등급 | IP66, IP67 | 서지 전압 범주 | III |
| 플러그인 스테이션 코딩 | A-코딩 | 극 수 | 5 |
| 접점 소켓 수 | 8 | 결선 나사산 | M12 |
| 오염 심각도 | 3 | 화재 시 동작 | V-0 |
| 플러그 주기 | ≤ 50 | LED | 아니요 |
| LED 이니시에이터 | 아니요 | | |

결선 데이터

| | | | |
|-----------------------------------|----------------------|-----------------------------------|---------------------|
| 와이어 결선 방식 | PUSH IN | 케이블 글랜드 | M 20 |
| 클램프 범위, 최소 | 0.14 mm ² | 클램프 범위, 최대 | 1.5 mm ² |
| 결선 단면규격 AWG, 최소 | AWG 26 | 결선 단면규격 AWG, 최대 | AWG 16 |
| 단선, 최소 H05(07) V-U | 0.14 mm ² | 단선, 최대 H05(07) V-U | 1.5 mm ² |
| 연선, 최소 H05(07) V-K | 0.14 mm ² | 연선, 최대 H05(07) V-K | 1.5 mm ² |
| 플라스틱 소매 페럴 포함, DIN 46228 pt 4, 최소 | 0.28 mm ² | 플라스틱 소매 페럴 포함, DIN 46228 pt 4, 최대 | 1 mm ² |
| 와이어 엔드 페럴 포함, DIN 46228 pt 1, 최소 | 0.25 mm ² | 페럴 포함, DIN 46228 pt 1, 최대 | 1 mm ² |
| 분배기 아울렛 | 후드 버전 Ex | | |

재질 데이터

| | | | |
|------------|-------------------|-----------|--------------------------|
| 재질 O링 | FKM | 하우징 기본 재질 | Pocan(베이스 모듈), 주조 아연(후드) |
| 하우징 색상 | 검은색(RAL 9005와 유사) | 후드 실링 재질 | 발포 폴리우레탄 |
| 스크류 소켓 | CuZn, 니켈 도금 | 접점 재질 | CuZn |
| 접점 표면 | 금도금 | 접점 캐리어 재질 | PBT(UL 94 V0) |
| 케이블 글랜드 재질 | 금속 | | |

SAI-08D-VPHP-5A-M120-OL2-EX

Weidmüller Interface GmbH & Co. KG
 Klingenbergstraße 26
 D-32758 Detmold
 Germany

www.weidmueller.com

기술 데이터

전기 데이터

| | | | |
|-----------------|-------|-----------|-------|
| 정격 전압, 최소 | 0 V | 정격 전압, 최대 | 30 V |
| 슬롯당 최대 전류 전달 용량 | 0.8 A | 총 전류 | 0.8 A |
| 신호당 전류 | 0.8 A | | |

중요 참고 사항

| | |
|-------|---|
| 제품 정보 | 인도 시 포함: • 보호 캡 M12 2개 • 케이블 글랜드 M20x1.5 1개 • 밀봉 플러그 M20x1.5 1개 • MultiCard ESG 9/17 K 장치 마커 1개 |
|-------|---|

분류

| | | | |
|-------------|-------------|-------------|-------------|
| ETIM 8.0 | EC003558 | ETIM 9.0 | EC003558 |
| ETIM 10.0 | EC003558 | ECLASS 14.0 | 27-44-01-11 |
| ECLASS 15.0 | 27-44-01-11 | | |

SAI-08D-VPHP-5A-M120-OL2-EX

Weidmüller Interface GmbH & Co. KG
 Klingenbergstraße 26
 D-32758 Detmold
 Germany

www.weidmueller.com

도면

그림과 유사



그림과 유사



Miscellaneous



치수 도면

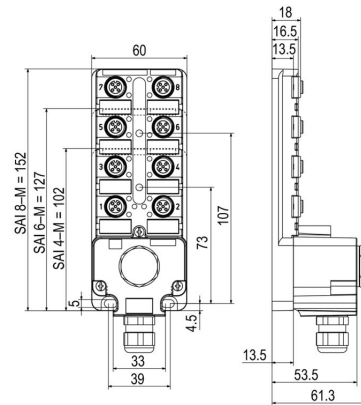

배선도

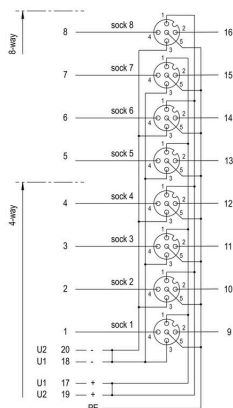

SAI-08D-VPHP-5A-M12O-OL2-EX

Weidmüller Interface GmbH & Co. KG
 Klingenbergstraße 26
 D-32758 Detmold
 Germany

www.weidmueller.com

액세서리

액세서리



패시브 M12 분배기는 모든 형태와 구성으로 사용할 수 있습니다 또한 EX 영역 또는 인체공학 M8용 SAI 분배기처럼 특별한 버전은 바이드물러에서만 공급합니다. 이러한 혁신적 제품에는 여러 가지 독점 권리가 적용되어 있습니다.

일반 주문 데이터

| | | | |
|------------|----------------------------|----|--|
| 유형 | SAI-TS35 MF | 버전 | |
| 주문 번호 | 1917400000 | | |
| GTIN (EAN) | 4032248551330 | | |
| 수량 | 1 ST | | |

M12



보호 캡은 할당되지 않은 플러그 스테이션을 외부 영향으로부터 보호합니다.

일반 주문 데이터

| | | | |
|------------|----------------------------|----|----------------------|
| 유형 | SAI-SK-M12-UNI 2029 | 버전 | |
| 주문 번호 | 2330260000 | | 보호되는 콤포넌트 어셈블리, 보호 캡 |
| GTIN (EAN) | 4032248592067 | | |
| 수량 | 20 ST | | |

블랭크



ESG는 실제 테스트를 거친 MultiCard 형식의 마커로, 수많은 잘 알려진 전기 장치에 사용할 수 있습니다. 따라서 고대비 형태의 고품질 장치 마킹이 가능합니다. Siemens, ABB, Beckhoff 등 다양한 제조사 장치용으로 다양한 유형의 제품이 마련되어 있습니다.

장점 요약:

- 범용 태그, 자체 접착식 또는 클립온 태그, 유형에 따라 다름
 - 정렬된 장치(예: 회로 차단기)의 경우, 태그 레일에 클립핑할 수 있는 ESG 마커를 공급합니다.
 - 사양에 따른 개별 레이저 품질 인쇄
- 맞춤 인쇄용: 귀하의 라벨링 사양에 대한 바이드물러의 라벨링 소프트웨어 M-Print PRO 또는 M-Print PRO Online(미설치)의 파일을 보내주십시오.

SAI-08D-VPHP-5A-M120-OL2-EX

Weidmüller Interface GmbH & Co. KG
Klingenbergstraße 26
D-32758 Detmold
Germany

www.weidmueller.com

액세서리

일반 주문 데이터

| | | | |
|------------|----------------------------|--|--|
| 유형 | ESG 9/20 MC NE WS | 버전 | |
| 주문 번호 | 1609940000 | ESG, 디바이스 마커 x 20 mm, PA 66, 컬러 코드: 흰색, 플러그형 | |
| GTIN (EAN) | 4008190203528 | | |
| 수량 | 200 ST | | |

Screwty® 케이블 그랜드 틀(토크 기능 탑재)



어느 응용 분야에도 이상적인 공구
Screwty®는 모든 공통 센서 및 액추에이터 케이블을 조이기 위한 이상적인 다목적 공구입니다. 접근이 어려운 라운드형 플러그도 Screwty®를 사용하여 접근할 수 있습니다. 과도한 힘을 주지 않고도 간단한 회전만으로 커넥터를 조이거나 풀 수 있습니다. Screwty®는 다른 제조사의 거의 모든 케이블과 플러그에 맞기 때문에(90% 이상) 독창적인 글로벌 솔루션입니다. Screwty®는 기존의 1/4" 어댑터가 있는 핸들로 구성되어 있습니다. 그러므로, 이 제품은 모든 크기에 사용가능합니다: M12 및 M8 라운드 플러그인 커넥터, M12F 및 M8F 맞춤형 플러그 및 소켓은 물론 모든 M23 플러그 및 소켓.

일반 주문 데이터

| | | | |
|------------|----------------------------|---|--|
| 유형 | SCREWTY SET -DM | 버전 | |
| 주문 번호 | 1920000000 | Cable gland tool for M8, M12 lines and connectors | |
| GTIN (EAN) | 4032248436859 | | |
| 수량 | 1 ST | | |

5-폴, A-코딩

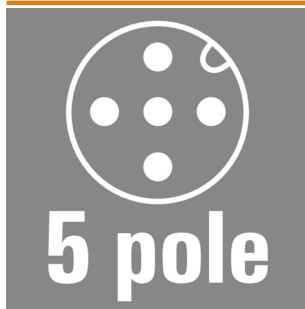

본질 안전 회로가 있는 Ex 애플리케이션에 사용하기 위한 센서 케이블. 자세한 정보는 제품 다운로드에 포함된 제조사 선언을 참조하십시오

일반 주문 데이터

| | | | |
|------------|----------------------------|--|--|
| 유형 | SAIL-M12G-5-5.OUBL | 버전 | |
| 주문 번호 | 3107980500 | 센서/액추에이터 라인, 커넥터 없는 한쪽 끝, M12, 폴 수: 5, 5 m, 핀, 직선형, 차폐: 아니요, LED: 아니요, 외피 재질: PUR, 할로겐: 아니요 | |
| GTIN (EAN) | 4099987808064 | | |
| 수량 | 1 ST | | |
| 유형 | SAIL-M12BG-5-5.OUBL | 버전 | |
| 주문 번호 | 3107970500 | 센서/액추에이터 라인, 커넥터 없는 한쪽 끝, M12, 폴 수: 5, 5 m, 암형 소켓, 직선, 차폐: 아니요, LED: 아니요, 외피 재질: PUR, 할로겐: 아니요 | |
| GTIN (EAN) | 4099987803854 | | |
| 수량 | 1 ST | | |
| 유형 | SAIL-M12W-5-5.OUBL | 버전 | |
| 주문 번호 | 3107990500 | 센서/액추에이터 라인, 커넥터 없는 한쪽 끝, M12, 폴 수: 5, 5 m, 핀, 90°, 차폐: 아니요, LED: 아니요, 외피 재질: PUR, 할로겐: 아니요 | |
| GTIN (EAN) | 4099987808101 | | |
| 수량 | 1 ST | | |

SAI-08D-VPHP-5A-M120-OL2-EX

Weidmüller Interface GmbH & Co. KG
 Klingenbergstraße 26
 D-32758 Detmold
 Germany

www.weidmueller.com

액세서리

| | | |
|------------|----------------------------|---|
| 유형 | SAIL-M12GM12G-5-5.OUBL | 버전 |
| 주문 번호 | 2955210500 | 센서/액추에이터 라인, 연결선, M12, 폴 수 : 5, 5 m, 핀, 직선형 - 소켓, |
| GTIN (EAN) | 4099987808293 | 직선형, 차폐: 아니요, LED: 아니요, 외피 재질: PUR, 할로겐: 아니요 |
| 수량 | 1 ST | |

2-극, A-코딩됨

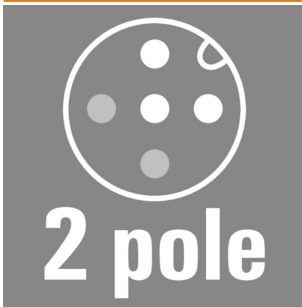

본질 안전 회로가 있는 Ex 애플리케이션에 사용하기 위한
 센서 케이블. 자세한 정보는 제품 다운로드에 포함된
 제조사 선언을 참조하십시오

일반 주문 데이터

| | | |
|------------|----------------------------|---|
| 유형 | SAIL-M12G-2SD5.OUBL | 버전 |
| 주문 번호 | 3108010500 | 센서/액추에이터 라인, 커넥터 없는 한쪽 끝, M12, 폴 수 : 2, 5 m, 핀, |
| GTIN (EAN) | 4099987813273 | 직선형, 차폐: 예, LED: 아니요, 외피 재질: PUR, 할로겐: 아니요 |
| 수량 | 1 ST | |

4-폴, A-코딩

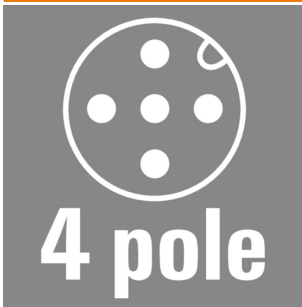

본질 안전 회로가 있는 Ex 애플리케이션에 사용하기 위한
 센서 케이블. 자세한 정보는 제품 다운로드에 포함된
 제조사 선언을 참조하십시오

일반 주문 데이터

| | | |
|------------|----------------------------|---|
| 유형 | SAIL-M12G-4SD5.OUBL | 버전 |
| 주문 번호 | 3108030500 | 센서/액추에이터 라인, 커넥터 없는 한쪽 끝, M12, 폴 수 : 4, 5 m, 핀, |
| GTIN (EAN) | 4099987834346 | 직선형, 차폐: 예, LED: 아니요, 외피 재질: PUR, 할로겐: 아니요 |
| 수량 | 1 ST | |

SAI-08D-VPHP-5A-M120-OL2-EX

Weidmüller Interface GmbH & Co. KG
Klingenbergstraße 26
D-32758 Detmold
Germany

www.weidmueller.com

액세서리

2-극, A-코딩됨

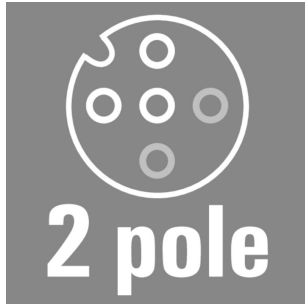

본질 안전 회로가 있는 Ex 애플리케이션에 사용하기 위한
센서 케이블. 자세한 정보는 제품 다운로드에 포함된
제조사 선언을 참조하십시오

일반 주문 데이터

| | | | |
|------------|----------------------------|---|--|
| 유형 | SAIL-M12BG-2SD5.OUBL | 버전 | |
| 주문 번호 | 3108000500 | 센서/액추에이터 라인, 커넥터 없는 한쪽 끝, M12, 폴 수 : 2, 5 m, 암형 | |
| GTIN (EAN) | 4099987808507 | 소켓, 직선, 차폐: 예, LED: 아니요, 외피 재질: PUR, 할로겐: 아니요 | |
| 수량 | 1 ST | | |

4-폴, A-코딩

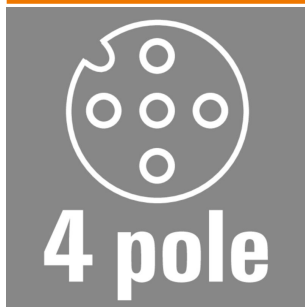

본질 안전 회로가 있는 Ex 애플리케이션에 사용하기 위한
센서 케이블. 자세한 정보는 제품 다운로드에 포함된
제조사 선언을 참조하십시오

일반 주문 데이터

| | | | |
|------------|----------------------------|---|--|
| 유형 | SAIL-M12BG-4SD5.OUBL | 버전 | |
| 주문 번호 | 3106100500 | 센서/액추에이터 라인, 커넥터 없는 한쪽 끝, M12, 폴 수 : 4, 5 m, 암형 | |
| GTIN (EAN) | 4099987175678 | 소켓, 직선, 차폐: 예, LED: 아니요, 외피 재질: PUR, 할로겐: 아니요 | |
| 수량 | 1 ST | | |

2-극, A-코딩됨

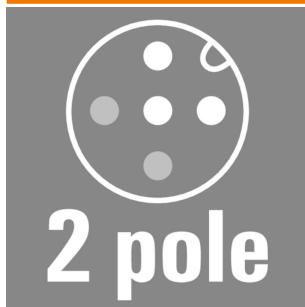

본질 안전 회로가 있는 Ex 애플리케이션에 사용하기 위한
센서 케이블. 자세한 정보는 제품 다운로드에 포함된
제조사 선언을 참조하십시오

일반 주문 데이터

| | | | |
|------------|----------------------------|---|--|
| 유형 | SAIL-M12W-2SD5.OUBL | 버전 | |
| 주문 번호 | 3108020500 | 센서/액추에이터 라인, 커넥터 없는 한쪽 끝, M12, 폴 수 : 2, 5 m, 핀, | |
| GTIN (EAN) | 4099987814584 | 90°, 차폐: 예, LED: 아니요, 외피 재질: PUR, 할로겐: 아니요 | |
| 수량 | 1 ST | | |

SAI-08D-VPHP-5A-M120-OL2-EX

Weidmüller Interface GmbH & Co. KG
Klingenbergstraße 26
D-32758 Detmold
Germany

www.weidmueller.com

액세서리

4-폴, A-코딩

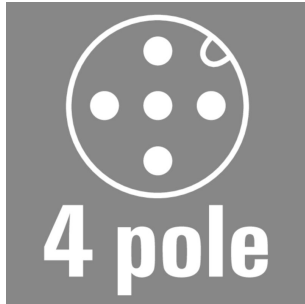

본질 안전 회로가 있는 Ex 애플리케이션에 사용하기 위한
센서 케이블. 자세한 정보는 제품 다운로드에 포함된
제조사 선언을 참조하십시오

일반 주문 데이터

| | | | |
|------------|----------------------------|---|--|
| 유형 | SAIL-M12W-4SD5.0UBL | 버전 | |
| 주문 번호 | 3108040500 | 센서/액추에이터 라인, 커넥터 없는 한쪽 끝, M12, 폴 수 : 4, 5 m, 핀, | |
| GTIN (EAN) | 4099987835138 | 90°, 차폐: 예, LED: 아니요, 외피 재질: PUR, 할로겐: 아니요 | |
| 수량 | 1 ST | | |

2-극, A-코딩됨

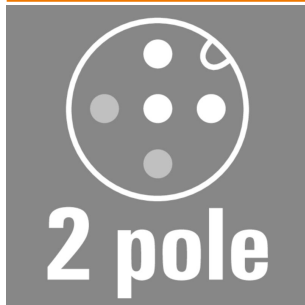

본질 안전 회로가 있는 Ex 애플리케이션에 사용하기 위한
센서 케이블. 자세한 정보는 제품 다운로드에 포함된
제조사 선언을 참조하십시오

일반 주문 데이터

| | | | |
|------------|----------------------------|---|--|
| 유형 | SAIL-M12GM12G-2SD5.0UBL | 버전 | |
| 주문 번호 | 2993610500 | 센서/액추에이터 라인, 연결선, M12, 폴 수 : 2, 5 m, 핀, 직선형 - 소켓, | |
| GTIN (EAN) | 4099987814881 | 직선형, 차폐: 예, LED: 아니요, 외피 재질: PUR, 할로겐: 아니요 | |
| 수량 | 1 ST | | |

4-폴, A-코딩

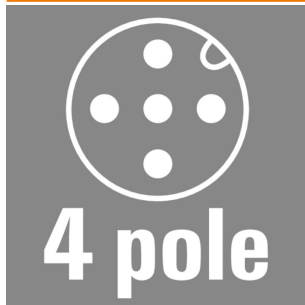

본질 안전 회로가 있는 Ex 애플리케이션에 사용하기 위한
센서 케이블. 자세한 정보는 제품 다운로드에 포함된
제조사 선언을 참조하십시오

일반 주문 데이터

| | | | |
|------------|----------------------------|---|--|
| 유형 | SAIL-M12GM12G-4SD5.0UBL | 버전 | |
| 주문 번호 | 2955220500 | 센서/액추에이터 라인, 연결선, M12, 폴 수 : 4, 5 m, 핀, 직선형 - 소켓, | |
| GTIN (EAN) | 4099987836265 | 직선형, 차폐: 예, LED: 아니요, 외피 재질: PUR, 할로겐: 아니요 | |
| 수량 | 1 ST | | |