

TRP T 24VDC 1CO M3

Weidmüller Interface GmbH & Co. KG
Klingenbergstraße 26
D-32758 Detmold
Germany

www.weidmueller.com

제품 이미지

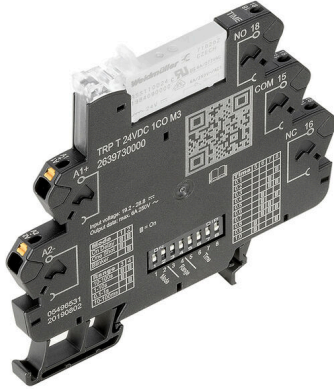

제어 신호 적응용 타이밍 릴레이, 추가 기능 포함
타이밍 릴레이는 무엇보다 제어 시스템에서 신속한 스위칭 과정의 조율에 사용됩니다. TERMSERIES TIMER 타이밍 릴레이에는 지연 작동 기능이 있어, 머신의 시간 지정 작동, 시스템 구성 요소의 순차적 작동 시작, 또는 펌프, 밸브 등 소비 장치의 지연 작동이 가능합니다. 또한, One Shot 및 깜빡이 기능도 있습니다. 컴팩트형 6.4mm 단자대 포맷의 TERMSERIES TIMER 타이밍 릴레이는 스크류 결선 또는 PUSH IN 와이어 결선 중에서 선택할 수 있습니다. 타이밍 기능과 시간 범위는 측면의 DIP 스위치를 사용해 손쉽게 조정할 수 있습니다. 전원 공급 및 각 스위칭 상태는 가시성이 뛰어난 배출 레버의 듀오 LED를 이용해 한눈에 확인할 수 있습니다. EN 61812 적합 제품으로 국제적 승인을 받았기 때문에 전 세계 어디서나 사용 가능합니다. TERMSERIES TIMER는 다양한 TERMSERIES 액세서리와 호환되기 때문에 유연성이 매우 뛰어나고 기존 시스템에 간편하게 결합할 수 있습니다.

- 6mm TERMSERIES 버전에 추가 타이밍 기능을 결합
- EN 61812 표본 적합 타이밍 릴레이
- 간편한 타이밍 기능 및 시간 범위 설정
- 전원 공급 및 스위칭 상태를 확인할 수 있는 일체형 상태 LED(배출 레버의 듀오 LED)

일반 주문 데이터

| | |
|------------|--|
| 버전 | TERMSERIES, 다기능 타이밍 릴레이, 접점 개수: 1, CO 접점, AgSnO, 정격 제어 전압: 24 V DC ±20 %, 연속 전류: 6 A6 A, PUSH IN |
| 주문 번호 | 2639730000 |
| 유형 | TRP T 24VDC 1CO M3 |
| GTIN (EAN) | 4050118797916 |
| 수량 | 10 items |

기술 데이터

승인

승인



| | |
|-----------------------|-------------------------|
| ROHS | 준수 |
| UL File Number Search | UL 웹사이트 |
| 인증 번호(cULus) | E141197 |

치수 및 중량

| | | | |
|-----|---------|---------|-------------|
| 깊이 | 87.8 mm | 깊이 (인치) | 3.4567 inch |
| 높이 | 89.4 mm | 높이 (인치) | 3.5197 inch |
| 너비 | 6.4 mm | 폭 (인치) | 0.252 inch |
| 순중량 | 31 g | | |

온도

| | | | |
|-------|----------------|-------|-----------------------------|
| 보관 온도 | -40 °C...85 °C | 주변 온도 | -20 °C...60 °C |
| 작동 온도 | | 습도 | 5-95% 상대 습도, TU = 40°C, 비응축 |

환경 제품 규정 준수

| | |
|-----------------------|--------------------------------------|
| RoHS 준수 상태 | 준수, 예외 존재 |
| RoHS 면제(해당되거나 알려진 경우) | 7a, 7cl |
| REACH SVHC | Lead 7439-92-1 |
| SCIP | 9e2cbc49-76d9-4611-b8ec-5b4f549a0aa9 |

정격 데이터 UL

| | | | |
|----------------|--------|----------------|----------------------|
| 주변 온도(작동), 최대 | 60 °C | 결선 단면적 AWG, 최소 | AWG 26 |
| 결선 단면적 AWG, 최대 | AWG 14 | 도체의 유형 | 경질 구리 컨덕터, 연질 구리 컨덕터 |
| 오염 심각도 수준 | 2 | | |

제어 측

| | | | |
|---------------|----------------|---------------------------|--|
| 정격 제어 전압 | 24 V DC ±20 % | 정격 전류 DC | 11.5 mA |
| 전원 정격 | 280 mW | 상태 표시기 | 듀오 LED 주황색: 릴레이 출력 ON, 녹색 듀오 LED 켜짐: 공급 전압 ON, 녹색 듀오 LED 점멸: 잘못된 구성, 기능 없음 |
| 보호 회로 | 환류 다이오드 | 정격 제어 전압에서 이탈한 교체 릴레이의아니요 | |
| 교체 릴레이의 코일 전압 | 24 V DC | 코일 전압 | |
| 공차 설정 | 5 % | 시간 범위 | 0.01 s - 0.1 s, 0.1 s - 1 s, 1 s - 10 s, 10 s - 100 s |
| 기본 정확도 | ≤ (스케일 끝값의) 5% | 전압 중단 후 최대 재설정 시간 | 50 ms |
| 반복 정확도 | ± 1 % | 최소 펄스 기간 | 50 ms |

부하 측

| | | | |
|--------------------|----------|---------------|-------|
| 정격 스위칭 전압 | 250 V AC | 연속 전류 | 6 A |
| 정격 부하 시 최대 스위칭 주파수 | 0.1 Hz | 최대 스위칭 전압, AC | 250 V |

TRP T 24VDC 1CO M3

Weidmüller Interface GmbH & Co. KG
 Klingenbergstraße 26
 D-32758 Detmold
 Germany

www.weidmueller.com

기술 데이터

| | | | |
|-------------------|---|-------------------|-----------------------------|
| 최대 스위칭 전압, DC | 250 V | 유입 전류 | 20 A / 20 ms |
| AC 스위칭 용량(저항), 최대 | 1500 VA | DC 스위칭 용량(저항), 최대 | 144 W @ 24 V |
| 접점 유형 | 1 CO contact (AgSnO) | 기계적 서비스 수명 | 5 x 10 ⁶ 스위칭 사이클 |
| 최소 스위칭 전력 | 1 mA @ 24 V, 10 mA @ 12 V, 100 mA @ 5 V | | |

일반 데이터

| | | | |
|---------------|-------|--------------|--------------|
| 전면 마운팅에 적합 | 아니요 | 작동 고도 | ≤ 2000 m, 해발 |
| 장착 레일 | TS 35 | 테스트 버튼 사용 가능 | No |
| 기계적 스위치 위치 표시 | 아니요 | 컬러 코드 | 검정 |
| UL 94 가연성 등급 | V-0 | | |

절연 조정

| | | | |
|-------------------------|------------------|--|-----------------|
| 정격 전압 | 250 V | 오염 심각도 | 2 |
| 서지 전압 범주 | III | 제어 측면 - 부하 측면에 대한 기중 거리 및 ≥ 6 mm 연면 거리 | |
| 제어 측면 - 부하 측면에 대한 절연 강도 | 4 kVeff / 1 min. | 개방 접점의 절연 강도 | 1 kVeff / 1 min |
| 장착 레일에 대한 절연 강도 | 4 kVeff / 1 min. | 임펄스 내전압 | 6 kV(1.2/50 μs) |
| 보호 등급 | IP20 | | |

인증/표준의 추가 세부 사항

| | | | |
|------------|------------|--------------|---------|
| 인증 번호(DNV) | TAA00001E5 | 인증 번호(cULus) | E141197 |
|------------|------------|--------------|---------|

결선 데이터

| | | | |
|--|---------------------|--|----------------------|
| 와이어 결선 방식 | PUSH IN | 탈피 길이, 정격 결선 | 8 mm |
| 클램프 범위, 정격 결선 | 1.5 mm ² | 클램프 범위, 최소 | 0.14 mm ² |
| 클램프 범위, 최대 | 2.5 mm ² | 결선 단면규격 AWG, 최소 | AWG 26 |
| 결선 단면규격 AWG, 최대 | AWG 14 | 와이어 단면, 솔리드, 최소 | 0.14 mm ² |
| 와이어 단면, 솔리드, 최대 | 1.5 mm ² | 와이어 단면적, 솔리드, 최소(AWG) | AWG 26 |
| 와이어 단면적, 솔리드, 최대(AWG) | AWG 16 | 와이어 결선 단면, 가는 꼬임, 최소 | 0.14 mm ² |
| 와이어 결선 단면, 가는 꼬임, 최대 | 2.5 mm ² | 와이어 단면, 가는 꼬임, 최소(AWG) | AWG 26 |
| 와이어 단면, 가는 꼬임, 최대(AWG) | AWG 14 | 와이어 결선 단면적, 와이어 종단 페룰 DIN 46228/4 채용 가는 꼬임, 최소 | 0.14 mm ² |
| 와이어 결선 단면적, 와이어 종단 페룰 DIN 46228/4 채용 가는 꼬임, 최대 | 1.5 mm ² | 컨덕터 단면, 연선, AEH(DIN 46228-1), 최소 | 0.14 mm ² |
| 컨덕터 단면, 연선, AEH(DIN 46228-1), 최대 | 2.5 mm ² | 트윈 와이어 종단 페룰, 최소 | 0.5 mm ² |
| 트윈 와이어 종단 페룰, 최대 | 1 mm ² | 블레이드 크기 | 0.4 x 2.5 mm |

분류

| | | | |
|-------------|-------------|-------------|-------------|
| ETIM 8.0 | EC001439 | ETIM 9.0 | EC001439 |
| ETIM 10.0 | EC001439 | ECLASS 14.0 | 27-37-16-05 |
| ECLASS 15.0 | 27-37-16-05 | | |

Graph

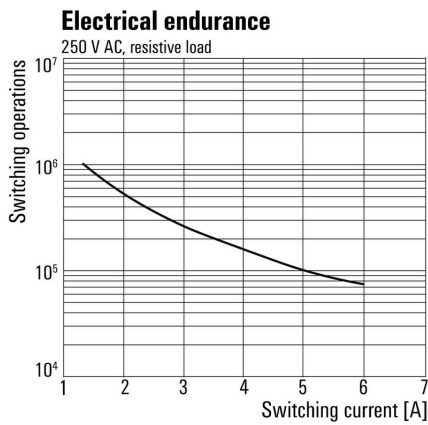

전기 서비스 수명 230 V AC resistive load 230 V AC 저항성 부하

배선도

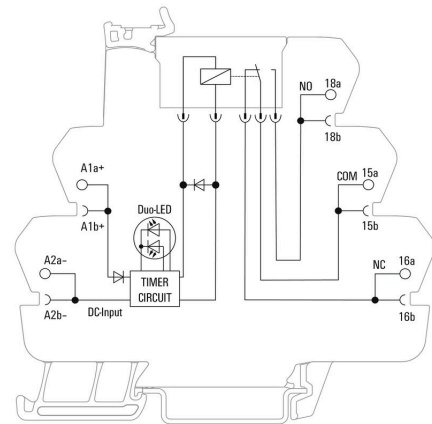

TRP T 24VDC 1CO M3

Weidmüller Interface GmbH & Co. KG
 Klingenbergstraße 26
 D-32758 Detmold
 Germany

www.weidmueller.com

도면

Dimensional drawing

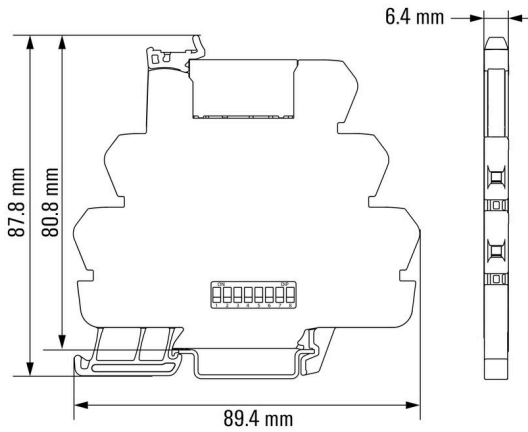

Graph

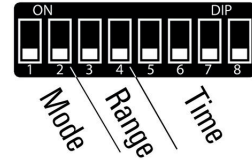

■ = On (DIP-switch turned to ON-position)

| Mode | 1 | 2 |
|----------|---|---|
| On Delay | ■ | ■ |
| One Shot | ■ | |
| Blinker | | ■ |
| Range | 3 | 4 |
| 10-100s | ■ | ■ |
| 1-10s | ■ | |
| 0.1-1s | | ■ |
| 10-100ms | | |

| Time | 5 | 6 | 7 | 8 |
|------|---|---|---|---|
| 0.1 | | | | |
| 0.2 | | | | ■ |
| 0.3 | | | ■ | |
| 0.4 | | | ■ | ■ |
| 0.5 | | ■ | | |
| 0.6 | | ■ | ■ | ■ |
| 0.7 | | ■ | ■ | ■ |
| 0.8 | | ■ | ■ | ■ |
| 0.9 | ■ | | | |
| 1.0 | ■ | | | ■ |

Graph

Graph

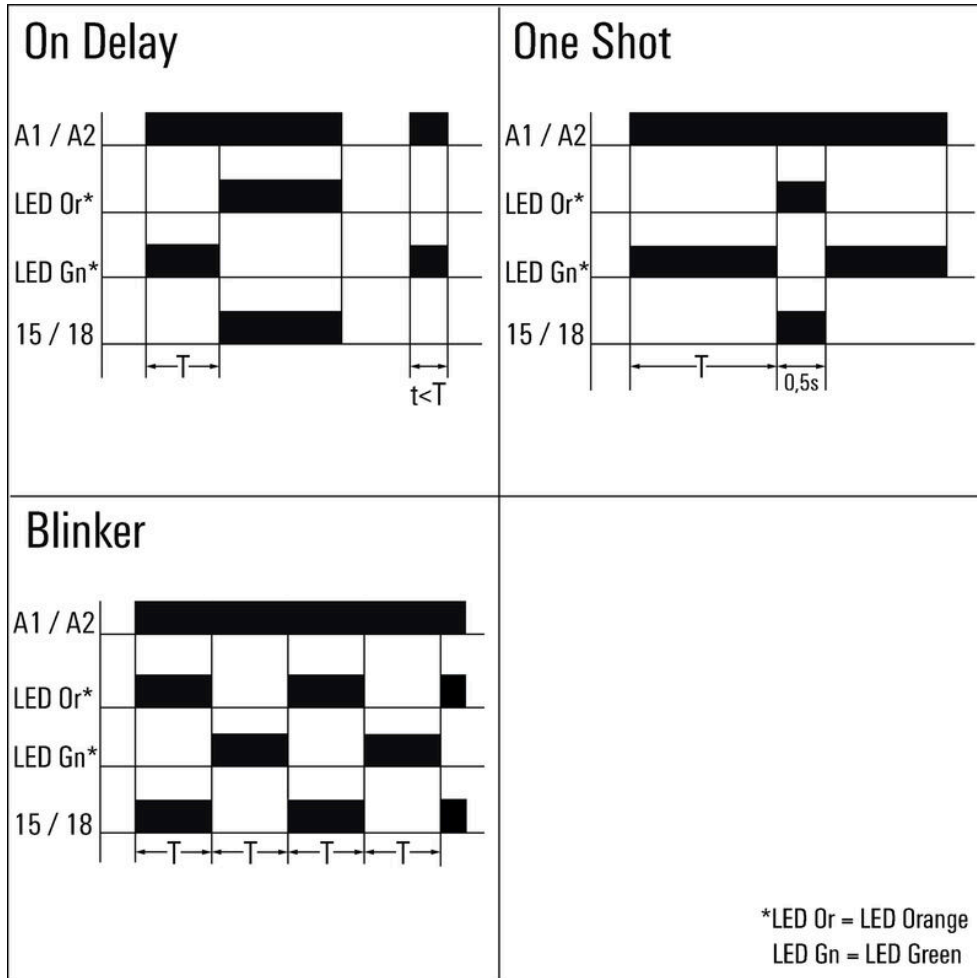

시간 기능

Type codes

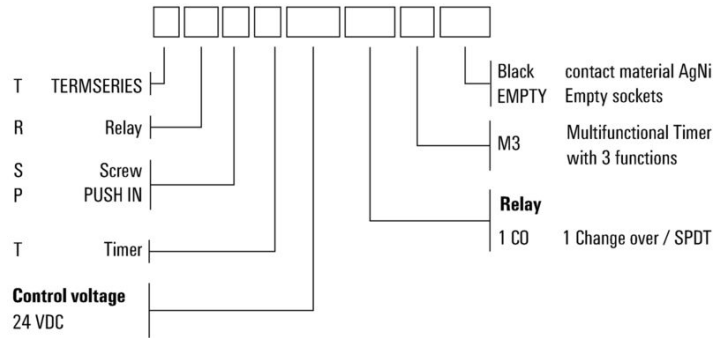

기타

TRP T 24VDC 1CO M3

Weidmüller Interface GmbH & Co. KG
 Klingenbergstraße 26
 D-32758 Detmold
 Germany

www.weidmueller.com

액세서리

공급 모듈

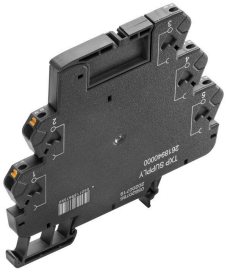

공간 절약형 공급 모듈
 바이드물러 공급 단자대는 전위(예를 들어 중립 또는 음전위)가 입력부에서 공급되도록 하거나 스위칭된 전위가 출력부에서 공급되도록 할 수 있습니다. TERMSERIES의 정확하게 맞는 점프바와 더불어 릴레이 모듈 케이블의 결선도 액추에이터나 센서용으로 개방되어 있습니다. 추가적인 기본 연결 단자대 블록이 필요 없기 때문에 패널 공간을 크게 절약할 수 있습니다. 또한, 전위 공급 용도로 더블 와이어엔드 페룰이 필요하지 않기 때문에 배선도 간소화할 수 있습니다.

일반 주문 데이터

| | | |
|------------|----------------------------|--|
| 유형 | TXZ SUPPLY | 버전 |
| 주문 번호 | 1240790000 | TERMSERIES, 공급 모듈, 접점 개수: 5, 연속 전류: 10 A, 텐션 클램프 |
| GTIN (EAN) | 4050118028164 | 결선 |
| 수량 | 10 ST | |
| 유형 | TXS SUPPLY | 버전 |
| 주문 번호 | 1240780000 | TERMSERIES, 공급 모듈, 접점 개수: 5, 연속 전류: 10 A, 스크류 결선 |
| GTIN (EAN) | 4050118028140 | |
| 수량 | 10 ST | |

파티션 플레이트



다용도 분리 플레이트
 분리 플레이트는 시각적으로 신호를 묶을 때, 모듈을 전기적으로 분리할 때, 체적으로 보기 쉽도록 마킹을 삽입할 때 사용할 수 있습니다. 따라서 특히 활용도가 높은 액세서리입니다. 분리 플레이트는 두 모듈 간 절연 공간 거리와 연면 거리를 늘려 두 모듈 간 정격 절연 전압을 최대 600V까지 늘릴 수 있습니다. 이중 분리 플레이트는 WAD5 또는 WS10/5 마커로 표시해 교차 결선을 실행할 수 있습니다. 점프바 채널을 개별적으로 분리하는 천공이 있어 설치가 더 쉽습니다.

- 파티션 플레이트가 여러 그룹들을 서로 시각적으로 분리해 줍니다.
- 점프바 채널의 개별적으로 분리하기 위한 인덴테이션
- 파티션 플레이트는 절연 공간 거리와 연면 거리를 최대 600V까지 늘려 두 모듈을 격리합니다.

일반 주문 데이터

| | | |
|------------|----------------------------|----------------------|
| 유형 | TW TXS/TXZ R3.2 | 버전 |
| 주문 번호 | 1240800000 | TERMSERIES, 파티션 플레이트 |
| GTIN (EAN) | 4050118028188 | |
| 수량 | 10 ST | |

TRP T 24VDC 1CO M3

Weidmüller Interface GmbH & Co. KG
 Klingenbergstraße 26
 D-32758 Detmold
 Germany

www.weidmueller.com

액세서리

블랭크



WS 마커는 W 시리즈 커넥터에 매우 적합합니다. WS 태그는 시스템 호환 덕분에 I 시리즈 및 Z 시리즈에서도 사용할 수 있습니다. 마킹 면적이 넓기 때문에 긴 문자열은 물론 여러 줄의 텍스트도 인쇄할 수 있습니다. WS 마커는 긴 맞춤형 문자열이 포함된 라벨에 이상적입니다. 입증된 MultiCard 형식을 사용하기 때문에 PrintJet CONNECT 또는 Plotter를 사용한 인쇄가 가능합니다.

- 스트립 형태로 또는 하나씩 부착 가능
- 입증된 MultiCard 형식의 마커

맞춤 인쇄용: 귀하의 라벨링 사양에 대한 바이드물러의 라벨링 소프트웨어 M-Print PRO 또는 M-Print PRO Online(미설치)의 파일을 보내주십시오.

일반 주문 데이터

| | | |
|------------|----------------------------|---|
| 유형 | WS 10/6 M MC NE WS | 버전 |
| 주문 번호 | 1818400000 | WS, 단자대 마커, 10 x 6 mm, 피치(mm)(P): 6.00 Weidmueller, Allen-Bradley, 흰색 |
| GTIN (EAN) | 4032248310876 | |
| 수량 | 600 ST | |

ZQV

일반 주문 데이터

| | | |
|------------|----------------------------|-----------------|
| 유형 | ZQV 1.5N/R6.4/2 GE | 버전 |
| 주문 번호 | 1193670000 | TERMSERIES, 점프바 |
| GTIN (EAN) | 4032248976638 | |
| 수량 | 10 ST | |
| 유형 | ZQV 1.5N/R6.4/10 GE | 버전 |
| 주문 번호 | 1193680000 | TERMSERIES, 점프바 |
| GTIN (EAN) | 4032248976454 | |
| 수량 | 10 ST | |
| 유형 | ZQV 1.5N/R6.4/19 GE | 버전 |
| 주문 번호 | 1193690000 | TERMSERIES, 점프바 |
| GTIN (EAN) | 4032248976645 | |
| 수량 | 10 ST | |
| 유형 | ZQV 1.5N/R6.4/2 BL | 버전 |
| 주문 번호 | 1446140000 | TERMSERIES, 점프바 |
| GTIN (EAN) | 4050118251074 | |
| 수량 | 10 ST | |
| 유형 | ZQV 1.5N/R6.4/10 BL | 버전 |
| 주문 번호 | 1390350000 | TERMSERIES, 점프바 |
| GTIN (EAN) | 4050118190793 | |
| 수량 | 10 ST | |

TRP T 24VDC 1CO M3

Weidmüller Interface GmbH & Co. KG
 Klingenbergstraße 26
 D-32758 Detmold
 Germany

www.weidmueller.com

액세서리

| | | |
|------------|----------------------------|-----------------|
| 유형 | ZQV 1.5N/R6.4/19 BL | 버전 |
| 주문 번호 | 1391620000 | TERMSERIES, 점프바 |
| GTIN (EAN) | 4050118191813 | |
| 수량 | 10 ST | |
| 유형 | ZQV 1.5N/R6.4/2 RT | 버전 |
| 주문 번호 | 1446090000 | TERMSERIES, 점프바 |
| GTIN (EAN) | 4050118250886 | |
| 수량 | 10 ST | |
| 유형 | ZQV 1.5N/R6.4/10 RT | 버전 |
| 주문 번호 | 1391640000 | TERMSERIES, 점프바 |
| GTIN (EAN) | 4050118191660 | |
| 수량 | 10 ST | |
| 유형 | ZQV 1.5N/R6.4/19 RT | 버전 |
| 주문 번호 | 1391610000 | TERMSERIES, 점프바 |
| GTIN (EAN) | 4050118191783 | |
| 수량 | 10 ST | |
| 유형 | ZQV 1.5N/R6.4/2 SW | 버전 |
| 주문 번호 | 1446040000 | TERMSERIES, 점프바 |
| GTIN (EAN) | 4050118251067 | |
| 수량 | 10 ST | |
| 유형 | ZQV 1.5N/R6.4/10 SW | 버전 |
| 주문 번호 | 1391630000 | TERMSERIES, 점프바 |
| GTIN (EAN) | 4050118191776 | |
| 수량 | 10 ST | |
| 유형 | ZQV 1.5N/R6.4/19 SW | 버전 |
| 주문 번호 | 1391600000 | TERMSERIES, 점프바 |
| GTIN (EAN) | 4050118191806 | |
| 수량 | 10 ST | |

십자 스크류드라이버 Phillips



십자 스크류드라이버, Phillips, SDK PH DIN 5262, ISO 8764/2-PH, ISO 8764-PH에 따른 출력, ChromTop 팁, SoftFinish 그립

일반 주문 데이터

| | | |
|------------|----------------------------|--|
| 유형 | SDK PHO X 60 | 버전 |
| 주문 번호 | 2749400000 | 스크류드라이버, 블레이드 폭(B): 3 mm, 60 mm, 블레이드 두께(A): 0 |
| GTIN (EAN) | 4050118895629 | |
| 수량 | 1 ST | |
| 유형 | SDIK PHO X 60 | 버전 |
| 주문 번호 | 2749880000 | 스크류드라이버, 블레이드 폭(B): 0 mm, 60 mm, 블레이드 두께(A): 0 |
| GTIN (EAN) | 4050118897081 | |
| 수량 | 1 ST | |

TRP T 24VDC 1CO M3

Weidmüller Interface GmbH & Co. KG
Klingenbergstraße 26
D-32758 Detmold
Germany

www.weidmueller.com

액세서리

일자 스크류드라이버



블레이드가 둥근 일자 스크류드라이버 SD DIN 5265, ISO 2380/2, DIN 5264, ISO 2380/1에 따른 출력. ChromTop 팁, SoftFinish 그립

일반 주문 데이터

| | | | |
|------------|----------------------------|---|--|
| 유형 | SDS 0.6X3.5X100 | 버전 | |
| 주문 번호 | 2749340000 | 스크류드라이버, 블레이드 폭(B): 3.5 mm, 블레이드 길이: 100 mm, | |
| GTIN (EAN) | 4050118895568 | 블레이드 두께(A): 0.6 mm | |
| 수량 | 1 ST | | |
| 유형 | SDIS SLIM 0.6X3.5X100 | 버전 | |
| 주문 번호 | 2749610000 | 조립 공구, 블레이드 폭(B): 3.5 mm, 블레이드 길이: 100 mm, 블레이드 | |
| GTIN (EAN) | 4050118896350 | 두께(A): 0.6 mm | |
| 수량 | 1 ST | | |

인터페이스 어댑터

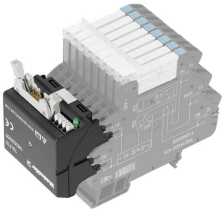

더 좁은 공간을 이용한 더 신속한 신호 배선 배선 시간을 단축하기 위해 제어 시스템과 인터페이스 레벨 사이에 선조립 케이블을 사용하며 이 케이블은 TERMSERIES 어댑터에 간단히 연결됩니다. 이로 인해 전기 분전반의 처리량 시간이 현저히 감소했습니다. 이 어댑터는 범용이며 윤곽이 유사한 TERMSERIES 제품과 연계하여 진정한 공간 이점을 제공합니다.

- 사전 조립된 케이블로 플러그앤플레이 개념을 적용해 배선 소요 시간 절감
- TERMSERIES의 입력부 및 출력부에 적용 가능
- 플러스 스위칭과 마이너스 스위칭 논리 적용 가능
- 여타 TERMSERIES 제품들에 맞는 범용 사이즈로 높은 공간 절약 이점 제공

일반 주문 데이터

| | | | |
|------------|----------------------------|---|--|
| 유형 | TIA F10 | 버전 | |
| 주문 번호 | 1463520000 | TERMSERIES, 어댑터, DIN EN 60603-13 표준에 따른 10-핀 플러그, | |
| GTIN (EAN) | 4050118323535 | 긴 잠금 레버, 신호 경로 개수: 8, 정격 전압 DC: 24 V, 신호 경로당 정격 | |
| 수량 | 1 ST | 전류: 125 mA | |

TRP T 24VDC 1CO M3

Weidmüller Interface GmbH & Co. KG
Klingenbergstraße 26
D-32758 Detmold
Germany

www.weidmueller.com

액세서리

TERMSERIES 인터페이스 어댑터

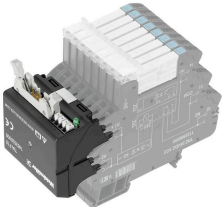

더 좁은 공간을 이용한 더 신속한 신호 배선 배선 시간을 단축하기 위해 제어 시스템과 인터페이스 레벨 사이에 선조립 케이블을 사용하며 이 케이블은 TERMSERIES 어댑터에 간단히 연결됩니다. 이로 인해 전기 분전반의 처리량 시간이 현저히 감소했습니다. 이 어댑터는 범용이며 윤곽이 유사한 TERMSERIES 제품과 연계하여 진정한 공간 이점을 제공합니다.

- 사전 조립된 케이블로 플러그앤플레이 개념을 적용해 배선 소요 시간 절감
- TERMSERIES의 입력부 및 출력부에 적용 가능
- 플러스 스위칭과 마이너스 스위칭 논리 적용 가능
- 여타 TERMSERIES 제품들에 맞는 범용 사이즈로 높은 공간 절약 이점 제공

일반 주문 데이터

| | | |
|------------|----------------------------|---|
| 유형 | TIAL F20 | 버전 |
| 주문 번호 | 1463550000 | TERMSERIES, 어댑터, DIN EN 60603-13 표준에 따른 20-폴 플러그, 긴 |
| GTIN (EAN) | 4050118331783 | 잠금 레버, 신호 경로 개수: 16, 정격 전압 DC : 24 V, 신호 경로당 정격 |
| 수량 | 1 ST | 전류: 60 mA |
| 유형 | TIA SUBD 15S | 버전 |
| 주문 번호 | 1463530000 | TERMSERIES, 어댑터, SUB D, 15-폴, DIN 41652 / IEC 60807, 신호 |
| GTIN (EAN) | 4050118323542 | 경로 개수: 8, 정격 전압 DC : 24 V, 신호 경로당 정격 전류: 125 mA |
| 수량 | 1 ST | |

WS 12/6



WS/ DEK
MultiMark 단자대 마커는 2개의 구성 요소로 만들어진 혁신적 복합재를 사용합니다. 마커의 경질 하단부는 커넥터에 안전하게 고정됩니다. 표면을 탄성 소재로 마감하여 장착이 간편합니다. 특수 천공된 재질을 사용해 스트립은 간격에 발생하는 약간의 편차를 수용할 수 있도록 늘어납니다(이 편차는 늘어나는 경향이 있으며, 특히 긴 단자대 블록일 경우 그 정도가 큼). 추가 장점: 표면 재질은 탁월한 인쇄 적성으로 인해 내구성 및 내마모성이 뛰어난 라벨링을 보장합니다. 300 dpi의 인쇄 해상도로 가독성이 매우 좋은 글자를 출력합니다.

MultiMark 사용 혜택

- 바이드물러 모듈형 단자대 블록에 호환 사용 가능
- 견고하고 내구성이 우수한 인쇄
- 연속 스트립으로 설치 시간 절감
- 혁신적 복합소재 사용으로 간편한 장착
- 최적의 가독성을 위한 대형의 라벨 입력란
- 제조사 독립성으로 인한 높은 수준의 유연성

일반 주문 데이터

| | | |
|------------|----------------------------|--|
| 유형 | WS 12/6 MM WS | 버전 |
| 주문 번호 | 2007200000 | WS, 단자대 마커, 12 x 6 mm, Weidmueller, 흰색 |
| GTIN (EAN) | 4050118391886 | |
| 수량 | 600 ST | |