

RCL425110

Weidmüller Interface GmbH & Co. KG

Klingenbergstraße 26

D-32758 Detmold

Germany

www.weidmueller.com

製品イメージ



図に類似

TERMSERIESシリーズ

- メカニカルリレー
- さまざまな接点材質

一般注文データ

バージョン	TERMSERIES, リレー, 接点数: 2, CO接点 AgNi金メッキ, 定格制御電圧: 110 V DC, 持続電流: 8 A, プラグイン接続, テストボタンが使用可能: いいえ
注文番号	8828370000
種別	RCL425110
GTIN (EAN)	4032248531530
数量	20 items

RCL425110

Weidmüller Interface GmbH & Co. KG

Klingenbergstraße 26

D-32758 Detmold

Germany

www.weidmueller.com

技術データ

承認

MAMID承認件数



ROHS 適合

UL File Number Search [ULウェブサイト](#)

証明書番号 (cURus) E522350

寸法と重量

深さ	15.7 mm	奥行き (インチ)	0.6181 inch
高さ	29 mm	高さ (インチ)	1.1417 inch
幅	12.7 mm	幅 (インチ)	0.5 inch
正味重量	13 g		

温度

保管温度	-40 °C...85 °C	周囲温度	-40 °C...70 °C
動作温度		湿度	相対湿度40°C/93%、結露なし

環境製品コンプライアンス

RoHS 対応状況	準拠 (免除なし)
REACH SVHC	0.1wt%を超えるSVHCは含まれていません

公称データUL

証明書番号 (cURus) E522350

制御側

定格制御電圧	110 V DC	定格電流 DC	4.1 mA
公称出力	420 mW	コイル抵抗	28800 Ω ± 12 %
ステータス表示	該当なし		

負荷側

定格スイッチング電圧	AC250 V	持続電流	8 A
定格負荷の最大回路周波数	0.1 Hz	突入電流	15 A / 4 s
AC スwitching容量 (抵抗)、最大	2000 VA	DC スwitching容量 (抵抗)、最大	192 W @ 24 V
スイッチオン遅延	≤ 8 ms	スイッチオフ遅延	≤ 6 ms
接点の種別	2 CO contact (AgNi gold-plated)	機械的耐用期間	30 x 106開閉サイクル
最小スイッチング電源	1 mA @ 1 V		

一般データ

テストボタンが使用可能	いいえ	メカニカルスイッチの位置表示	いいえ
色	透明	UL 94 可燃性等級	V-2

絶縁協調

定格電圧	250 V	汚染度	2
サージ電圧カテゴリー	III	絶縁材グループ	IIIa

作成日 13.03.2026 03:31:14 MEZ

カタログステータス / 図面

RCL425110

Weidmüller Interface GmbH & Co. KG
Klingenbergstraße 26
D-32758 Detmold
Germany

www.weidmueller.com

技術データ

制御側 - 荷重側の空気バスおよびクリー ≥ 10 mm ブバス		制御側 - 負荷側の耐電圧	5 kVeff / 1分
隣接接点の耐電圧	2.5 kVeff / 1分	開接点の耐電圧	1 kVeff / 1 min
保護度合い	IP20		

承認/標準の詳細

証明書番号 (CSA)	249409-2426937	証明書番号 (VDE)	40020589
証明書番号 (cURus)	E522350		

接続データ

導体接続方法	プラグイン接続	ピッチ (mm) (P)	5.00 mm
--------	---------	--------------	---------

分類

ETIM 8.0	EC001437	ETIM 9.0	EC001437
ETIM 10.0	EC001437	ECLASS 14.0	27-37-16-01
ECLASS 15.0	27-37-16-01		

図面

配線図



下からのピンのビュー

グラフ

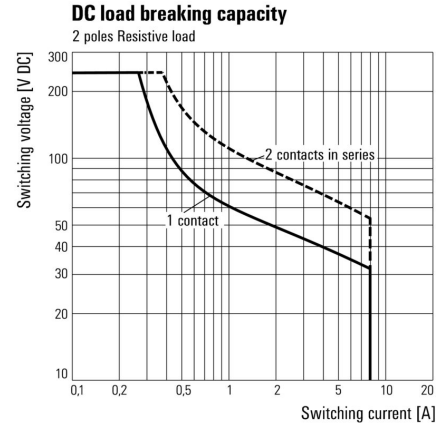

DC 負荷制限曲線 抵抗負荷

グラフ

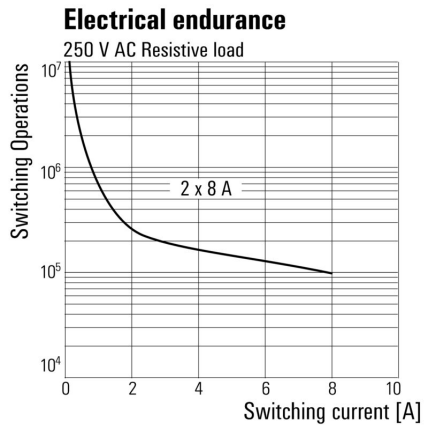

機器耐用期間 250 V AC 抵抗負荷



RCL425110

Weidmüller Interface GmbH & Co. KG
 Klingenbergstraße 26
 D-32758 Detmold
 Germany

www.weidmueller.com

図面

その他



型式コード

RCL425110

Weidmüller Interface GmbH & Co. KG

Klingenbergstraße 26

D-32758 Detmold

Germany

www.weidmueller.com

アクセサリ

ネジ接続



TERMSERIEの空ソケットは以下を搭載：

- 2CO 接点
- 24 から230 V UC への独自のマルチ電圧入力
- 5 V DCから230 V UCまでの入力電圧 (色付きマーキング付き) : AC:赤、DC : 青、UC : 白
- 高品質な形状と鋭角のエッジがないため、設置中に損傷の危険はありません
- 光分離と絶縁増強のための間分離プレート

一般注文データ

種別	TRS 230VAC RC 2CO EMPTY	バージョン	
注文番号	1124050000	TERMSERIES, リレーソケット, 接点数: 2, CO接点, 定格制御電圧: 230	
GTIN (EAN)	4032248905874	V AC ±10 %, 持続電流: 10 A, ねじ接続	
数量	10 ST		

テンションクランプ接続

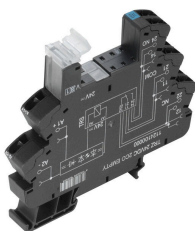

TERMSERIEの空ソケットは以下を搭載：

- 2CO 接点
- 24 から230 V UC への独自のマルチ電圧入力
- 5 V DCから230 V UCまでの入力電圧 (色付きマーキング付き) : AC:赤、DC : 青、UC : 白
- 高品質な形状と鋭角のエッジがないため、設置中に損傷の危険はありません
- 光分離と絶縁増強のための間分離プレート

一般注文データ

種別	TRZ 230VAC RC 2CO EMPTY	バージョン	
注文番号	1124180000	TERMSERIES, リレーソケット, 接点数: 2, CO接点, 定格制御電圧: 230	
GTIN (EAN)	4032248906017	V AC ±10 %, 持続電流: 10 A, 耐張クランプ接続	
数量	10 ST		

プッシュイン接続

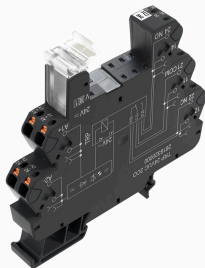

TERMSERIEの空ソケットは以下を搭載：

- 2CO 接点
- 24 から230 V UC への独自のマルチ電圧入力
- 5 V DCから230 V UCまでの入力電圧 (色付きマーキング付き) : AC:赤、DC : 青、UC : 白
- 高品質な形状と鋭角のエッジがないため、設置中に損傷の危険はありません
- 光分離と絶縁増強のための間分離プレート

一般注文データ

種別	TRP 230VAC RC 2CO EMPTY	バージョン	
注文番号	2681190000	TERMSERIES, リレーソケット, 接点数: 2, CO接点, 定格制御電圧: 230	
GTIN (EAN)	4050118695441	V AC ±10 %, 持続電流: 10 A, PUSH IN	
数量	10 ST		

RCL425110

Weidmüller Interface GmbH & Co. KG
Klingenbergstraße 26
D-32758 Detmold
Germany

www.weidmueller.com

アクセサリ

ネジ接続



TERMSERIEの空ソケットは以下を搭載：

- 2CO 接点
- 24 から230 V UC への独自のマルチ電圧入力
- 5 V DCから230 V UCまでの入力電圧 (色付きマーキング付き)：AC:赤、DC：青、UC：白
- 高品質な形状と鋭角のエッジがないため、設置中に損傷の危険はありません
- 光分離と絶縁増強のための間分離プレート

一般注文データ

種別	TRS 230VUC 2CO EMPTY	バージョン	
注文番号	1124030000	TERMSERIES, リレーソケット, 接点数: 2, CO接点, 定格制御電圧: 230	
GTIN (EAN)	4032248906222	V UC ±10%, 持続電流: 10 A, ねじ接続	
数量	10 ST		

テンションクランプ接続

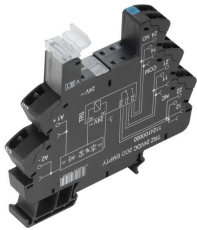

TERMSERIEの空ソケットは以下を搭載：

- 2CO 接点
- 24 から230 V UC への独自のマルチ電圧入力
- 5 V DCから230 V UCまでの入力電圧 (色付きマーキング付き)：AC:赤、DC：青、UC：白
- 高品質な形状と鋭角のエッジがないため、設置中に損傷の危険はありません
- 光分離と絶縁増強のための間分離プレート

一般注文データ

種別	TRZ 230VUC 2CO EMPTY	バージョン	
注文番号	1124150000	TERMSERIES, リレーソケット, 接点数: 2, CO接点, 定格制御電圧: 230	
GTIN (EAN)	4032248905867	V UC ±10%, 持続電流: 10 A, 耐張クランプ接続	
数量	10 ST		

プッシュイン接続

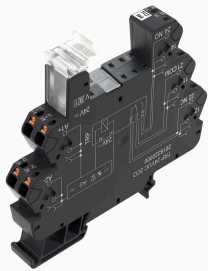

TERMSERIEの空ソケットは以下を搭載：

- 2CO 接点
- 24 から230 V UC への独自のマルチ電圧入力
- 5 V DCから230 V UCまでの入力電圧 (色付きマーキング付き)：AC:赤、DC：青、UC：白
- 高品質な形状と鋭角のエッジがないため、設置中に損傷の危険はありません
- 光分離と絶縁増強のための間分離プレート

一般注文データ

種別	TRP 230VUC 2CO EMPTY	バージョン	
注文番号	2681020000	TERMSERIES, リレーソケット, 接点数: 2, CO接点, 定格制御電圧: 230	
GTIN (EAN)	4050118695427	V UC ±10%, 持続電流: 10 A, PUSH IN	
数量	10 ST		

RCL425110

Weidmüller Interface GmbH & Co. KG

Klingenbergstraße 26

D-32758 Detmold

Germany

www.weidmueller.com

アクセサリ

ネジ接続

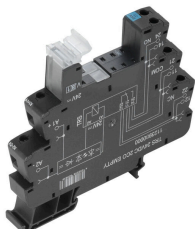

TERMSERIEの空ソケットは以下を搭載：

- 2CO 接点
- 24 から230 V UC への独自のマルチ電圧入力
- 5 V DCから230 V UCまでの入力電圧 (色付きマーキング付き) : AC:赤、DC : 青、UC : 白
- 高品質な形状と鋭角のエッジがないため、設置中に損傷の危険はありません
- 光分離と絶縁増強のための間分離プレート

一般注文データ

種別	TRS 120VAC RC 2CO EMPTY	バージョン	
注文番号	1124040000	TERMSERIES, リレーソケット, 接点数: 2, CO接点, 定格制御電圧: 120	
GTIN (EAN)	4032248906178	V AC ±10 %, 持続電流: 10 A, ねじ接続	
数量	10 ST		

テンションクランプ接続

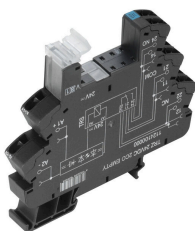

TERMSERIEの空ソケットは以下を搭載：

- 2CO 接点
- 24 から230 V UC への独自のマルチ電圧入力
- 5 V DCから230 V UCまでの入力電圧 (色付きマーキング付き) : AC:赤、DC : 青、UC : 白
- 高品質な形状と鋭角のエッジがないため、設置中に損傷の危険はありません
- 光分離と絶縁増強のための間分離プレート

一般注文データ

種別	TRZ 120VAC RC 2CO EMPTY	バージョン	
注文番号	1124170000	TERMSERIES, リレーソケット, 接点数: 2, CO接点, 定格制御電圧: 120	
GTIN (EAN)	4032248905904	V AC ±10 %, 持続電流: 10 A, 耐張クランプ接続	
数量	10 ST		

プッシュイン接続

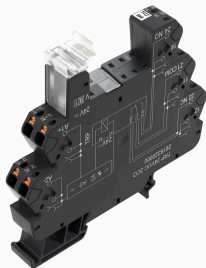

TERMSERIEの空ソケットは以下を搭載：

- 2CO 接点
- 24 から230 V UC への独自のマルチ電圧入力
- 5 V DCから230 V UCまでの入力電圧 (色付きマーキング付き) : AC:赤、DC : 青、UC : 白
- 高品質な形状と鋭角のエッジがないため、設置中に損傷の危険はありません
- 光分離と絶縁増強のための間分離プレート

一般注文データ

種別	TRP 120VAC RC 2CO EMPTY	バージョン	
注文番号	2681030000	TERMSERIES, リレーソケット, 接点数: 2, CO接点, 定格制御電圧: 120	
GTIN (EAN)	4050118695434	V AC ±10 %, 持続電流: 10 A, PUSH IN	
数量	10 ST		

RCL425110

Weidmüller Interface GmbH & Co. KG

Klingenbergstraße 26

D-32758 Detmold

Germany

www.weidmueller.com

アクセサリ

ネジ接続

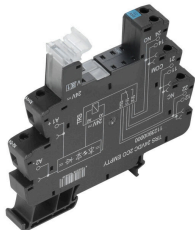

TERMSERIEの空ソケットは以下を搭載：

- 2CO 接点
- 24 から230 V UC への独自のマルチ電圧入力
- 5 V DCから230 V UCまでの入力電圧 (色付きマーキング付き) : AC:赤、DC : 青、UC : 白
- 高品質な形状と鋭角のエッジがないため、設置中に損傷の危険はありません
- 光分離と絶縁増強のための間分離プレート

一般注文データ

種別 TRS 120VUC 2CO EMPTY
 注文番号 [1124020000](#)
 GTIN (EAN) 4032248905812
 数量 10 ST

バージョン
 TERMSERIES, リレーソケット, 接点数: 2, CO接点, 定格制御電圧: 120
 V UC ±10 %, 持続電流: 10 A, ねじ接続

テンションクランプ接続

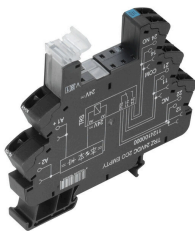

TERMSERIEの空ソケットは以下を搭載：

- 2CO 接点
- 24 から230 V UC への独自のマルチ電圧入力
- 5 V DCから230 V UCまでの入力電圧 (色付きマーキング付き) : AC:赤、DC : 青、UC : 白
- 高品質な形状と鋭角のエッジがないため、設置中に損傷の危険はありません
- 光分離と絶縁増強のための間分離プレート

一般注文データ

種別 TRZ 120VUC 2CO EMPTY
 注文番号 [1124140000](#)
 GTIN (EAN) 4032248905928
 数量 10 ST

バージョン
 TERMSERIES, リレーソケット, 接点数: 2, CO接点, 定格制御電圧: 120
 V UC ±10 %, 持続電流: 10 A, 耐張クランプ接続

プッシュイン接続

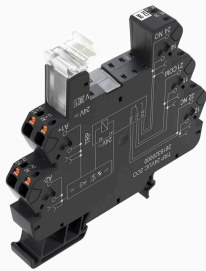

TERMSERIEの空ソケットは以下を搭載：

- 2CO 接点
- 24 から230 V UC への独自のマルチ電圧入力
- 5 V DCから230 V UCまでの入力電圧 (色付きマーキング付き) : AC:赤、DC : 青、UC : 白
- 高品質な形状と鋭角のエッジがないため、設置中に損傷の危険はありません
- 光分離と絶縁増強のための間分離プレート

一般注文データ

種別 TRP 120VUC 2CO EMPTY
 注文番号 [2681010000](#)
 GTIN (EAN) 4050118695410
 数量 10 ST

バージョン
 TERMSERIES, リレーソケット, 接点数: 2, CO接点, 定格制御電圧: 120
 V UC ±10 %, 持続電流: 10 A, PUSH IN

RCL425110

Weidmüller Interface GmbH & Co. KG

Klingenbergstraße 26

D-32758 Detmold

Germany

www.weidmueller.com

対応

ネジ接続

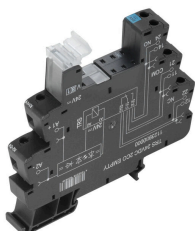

TERMSERIEの空ソケットは以下を搭載：

- 2CO 接点
- 24 から230 V UC への独自のマルチ電圧入力
- 5 V DCから230 V UCまでの入力電圧 (色付きマーキング付き)：AC:赤、DC：青、UC：白
- 高品質な形状と鋭角のエッジがないため、設置中に損傷の危険はありません
- 光分離と絶縁増強のための間分離プレート

一般注文データ

種別	TRS 230VUC 2CO EMPTY	バージョン
注文番号	1124030000	TERMSERIES, リレーソケット, 接点数: 2, CO接点, 定格制御電圧: 230
GTIN (EAN)	4032248906222	V UC ±10%, 持続電流: 10 A, ねじ接続
数量	10 ST	
種別	TRS 230VAC RC 2CO EMPTY	バージョン
注文番号	1124050000	TERMSERIES, リレーソケット, 接点数: 2, CO接点, 定格制御電圧: 230
GTIN (EAN)	4032248905874	V AC ±10 %, 持続電流: 10 A, ねじ接続
数量	10 ST	
種別	TRS 120VUC 2CO EMPTY	バージョン
注文番号	1124020000	TERMSERIES, リレーソケット, 接点数: 2, CO接点, 定格制御電圧: 120
GTIN (EAN)	4032248905812	V UC ±10 %, 持続電流: 10 A, ねじ接続
数量	10 ST	
種別	TRS 120VAC RC 2CO EMPTY	バージョン
注文番号	1124040000	TERMSERIES, リレーソケット, 接点数: 2, CO接点, 定格制御電圧: 120
GTIN (EAN)	4032248906178	V AC ±10 %, 持続電流: 10 A, ねじ接続
数量	10 ST	

テンションクランプ接続

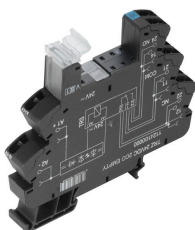

TERMSERIEの空ソケットは以下を搭載：

- 2CO 接点
- 24 から230 V UC への独自のマルチ電圧入力
- 5 V DCから230 V UCまでの入力電圧 (色付きマーキング付き)：AC:赤、DC：青、UC：白
- 高品質な形状と鋭角のエッジがないため、設置中に損傷の危険はありません
- 光分離と絶縁増強のための間分離プレート

一般注文データ

種別	TRZ 120VAC RC 2CO EMPTY	バージョン
注文番号	1124170000	TERMSERIES, リレーソケット, 接点数: 2, CO接点, 定格制御電圧: 120
GTIN (EAN)	4032248905904	V AC ±10 %, 持続電流: 10 A, 耐張クランプ接続
数量	10 ST	
種別	TRZ 120VUC 2CO EMPTY	バージョン
注文番号	1124140000	TERMSERIES, リレーソケット, 接点数: 2, CO接点, 定格制御電圧: 120
GTIN (EAN)	4032248905928	V UC ±10 %, 持続電流: 10 A, 耐張クランプ接続
数量	10 ST	

RCL425110

Weidmüller Interface GmbH & Co. KG
Klingenbergstraße 26
D-32758 Detmold
Germany

www.weidmueller.com

対応

種別	TRZ 230VUC 2CO EMPTY	バージョン
注文番号	1124150000	TERMSERIES, リレーソケット, 接点数: 2, CO接点, 定格制御電圧: 230
GTIN (EAN)	4032248905867	V UC ±10%, 持続電流: 10 A, 耐張クランプ接続
数量	10 ST	
種別	TRZ 230VAC RC 2CO EMPTY	バージョン
注文番号	1124180000	TERMSERIES, リレーソケット, 接点数: 2, CO接点, 定格制御電圧: 230
GTIN (EAN)	4032248906017	V AC ±10 %, 持続電流: 10 A, 耐張クランプ接続
数量	10 ST	

プッシュイン接続

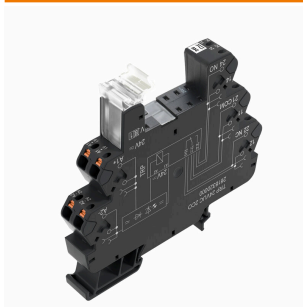

TERMSERIEの空ソケットは以下を搭載：

- 2CO 接点
- 24 から230 V UC への独自のマルチ電圧入力
- 5 V DCから230 V UCまでの入力電圧 (色付きマーキング付き) : AC:赤、DC : 青、UC : 白
- 高品質な形状と鋭角のエッジがないため、設置中に損傷の危険はありません
- 光分離と絶縁増強のための間分離プレート

一般注文データ

種別	TRP 230VUC 2CO EMPTY	バージョン
注文番号	2681020000	TERMSERIES, リレーソケット, 接点数: 2, CO接点, 定格制御電圧: 230
GTIN (EAN)	4050118695427	V UC ±10%, 持続電流: 10 A, PUSH IN
数量	10 ST	
種別	TRP 230VAC RC 2CO EMPTY	バージョン
注文番号	2681190000	TERMSERIES, リレーソケット, 接点数: 2, CO接点, 定格制御電圧: 230
GTIN (EAN)	4050118695441	V AC ±10 %, 持続電流: 10 A, PUSH IN
数量	10 ST	
種別	TRP 120VUC 2CO EMPTY	バージョン
注文番号	2681010000	TERMSERIES, リレーソケット, 接点数: 2, CO接点, 定格制御電圧: 120
GTIN (EAN)	4050118695410	V UC ±10 %, 持続電流: 10 A, PUSH IN
数量	10 ST	
種別	TRP 120VAC RC 2CO EMPTY	バージョン
注文番号	2681030000	TERMSERIES, リレーソケット, 接点数: 2, CO接点, 定格制御電圧: 120
GTIN (EAN)	4050118695434	V AC ±10 %, 持続電流: 10 A, PUSH IN
数量	10 ST	