

ACT20P-RTI-AO-S

Weidmüller Interface GmbH & Co. KG
Klingenbergstraße 26
D-32758 Detmold
Germany

www.weidmueller.com

製品イメージ, 図に類似

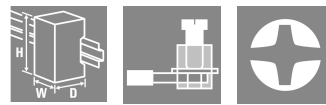

ACT20P : 細線仕様ソリューション

- 精密で高性能なシグナルコンバータ
- 取り扱いが容易な解除レバー

一般注文データ

バージョン	温度変換器, 入力 : 温度, PT100, 出力 : 0(4)-20 mA
注文番号	7760054233
種別	ACT20P-RTI-AO-S
GTIN (EAN)	6944169696411
数量	1 items

ACT20P-RTI-A0-S

Weidmüller Interface GmbH & Co. KG
Klingenbergstraße 26
D-32758 Detmold
Germany

www.weidmueller.com

技術データ

承認

MAMID承認件数



ROHS

適合

寸法と重量

深さ	114 mm	奥行き (インチ)	4.4882 inch
高さ	117 mm	高さ (インチ)	4.6063 inch
幅	12.5 mm	幅 (インチ)	0.4921 inch
正味重量	110 g		

温度

保管温度	-40 °C...85 °C	動作温度	-20 °C...60 °C
湿度	5 ~ 95%、結露なし		

環境製品コンプライアンス

RoHS 対応状況	準拠 (免除あり)
RoHS 適用除外 (該当する場合/既知の場合)	7a, 7cl
REACH SVHC	Lead 7439-92-1
SCIP	2f6dd957-421a-46db-a0c2-cf1609156924

入力

センサー	2-/3-wire, PT100, Cu50, Cu100	数値入力	1
測定回路のライン抵抗	≤ 50 Ω	温度入力範囲	設定可能, PT100: -200...+850 °C, 最小測定範囲 10°C (RTD)

出力

出力数	1	負荷インピーダンス電流	≤ 550 Ω
断線検出	はい, 出力値: 22 mA	種別	アクティブ, 接続されたコントロールはパッシブであること
出力電流	調整可能, 0 (4)...20 mA		

一般データ

精度	0.2 °C/最終値の0.1%	保護度合い	IP20
電源電圧	24 V DC ± 20 %	ステップ応答時間	≤ 1s
消費電流	<50 mA @ IOU = 20 mA	取り付けレール	TS 35
消費電力	ca. 1.5 W	温度係数	≤ 100 ppm/K
設定	ACT20P TOOL PACK, CBX200 USB8978580000構成アダプタが必要, + 2907490000 ADAPTER CBX200 - MINI USB	動作高度	≤ 2000 m

ACT20P-RTI-AO-S

Weidmüller Interface GmbH & Co. KG
Klingenbergstraße 26
D-32758 Detmold
Germany

www.weidmueller.com

技術データ

絶縁協調

インパルス耐電圧	4 kV (1.2/50 µs)	EMC 基準	EN 61326-1
テスト電圧	0.3 kV	サージ電圧カテゴリー	III
汚染度	2	ガルバニック絶縁	入力/出力/供給間
絶縁電圧	2 kV入力/出力/電源	定格電圧	300 V

接続データ

接続方式	ねじ接続	締め付けトルク、最大	0.6 Nm
クランプ範囲、定格接続	2.5 mm ²	クランプ範囲、最小	0.5 mm ²
クランプ範囲、最大	2.5 mm ²	配線接続断面 AWG、最小	AWG 30
導体接続断面積 AWG、最大	AWG 14		

分類

ETIM 8.0	EC002919	ETIM 9.0	EC002919
ETIM 10.0	EC002919	ECLASS 14.0	27-21-01-29
ECLASS 15.0	27-21-01-29		

ACT20P-RTI-AO-S

Weidmüller Interface GmbH & Co. KG
Klingenbergstraße 26
D-32758 Detmold
Germany

www.weidmueller.com

図面

接続図

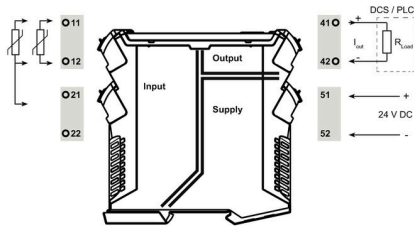

寸法図

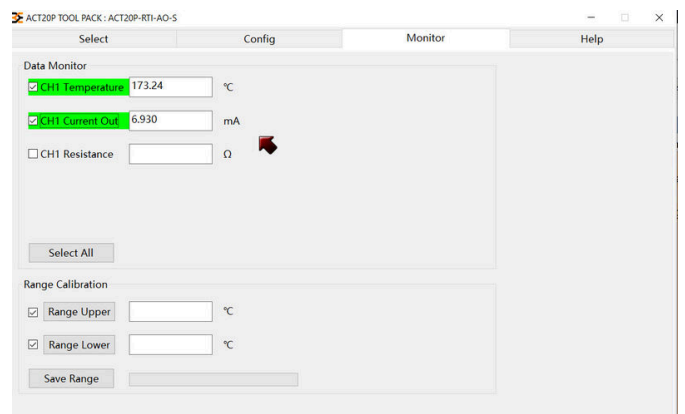
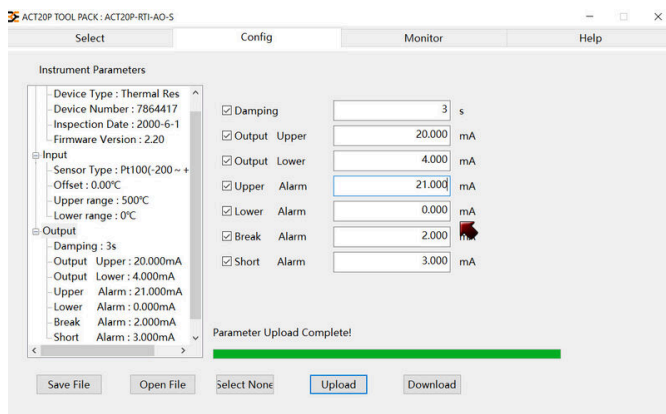
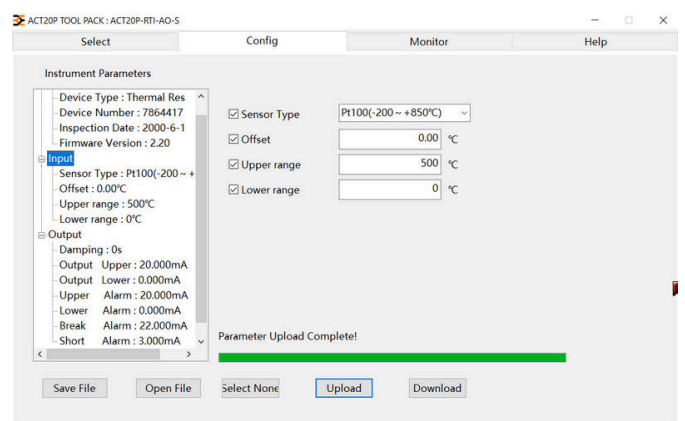
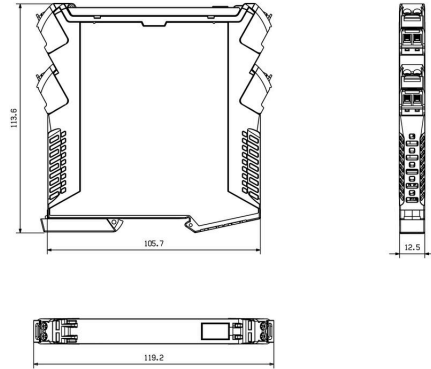

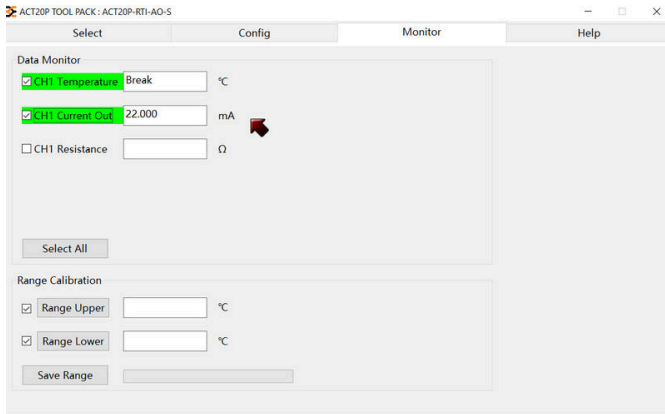

ACT20P-RTI-AO-S

Weidmüller Interface GmbH & Co. KG

Klingenbergstraße 26

D-32758 Detmold

Germany

www.weidmueller.com

アクセサリ

空白



ESG は、多くの有名電気機器で使用されている、MultiCard フォーマットの実証済マーカース。その結果、高品質デバイスへのマーキングが高コントラストで表示されます。

Siemens、ABB、Beckhoff などのメーカーデバイスでは、

一目で、さまざまな種類の装置が利用できます：

- 総合的な用途のタグ、自己接着型またはクリップオン式のタグ、種別に応じて対応します：
- 例えばサーキットブレーカーなどの調整機器の場合は、タグレールにクリップ対応 ESG マーカーを付けます：
- 仕様に準拠した個別のレーザー品質印刷

カスタム印字の場合：お客様のラベリング仕様に関しては、当社のラベリングソフトウェア、M-PrintPRO または M-PrintPRO Online (インストール未実施) のファイルをお送りください。

一般注文データ

種別	ESG 6.6/20 BHZ 5.00/04	バージョン
注文番号	1082540000	ESG, デバイスマーカー x 20 mm, PA 66, 色: 白色, プラグ接続可能
GTIN (EAN)	4032248845439	
数量	200 ST	
種別	ESG 8/13.5/43.3 SAI AU	バージョン
注文番号	1912130000	ESG, デバイスマーカー x 13.5 mm, PA 66, 色: 透明, プラグ接続可能
GTIN (EAN)	4032248541164	
数量	5 ST	

構成インターフェース



一般注文データ

種別	CBX200 USB	バージョン
注文番号	8978580000	
GTIN (EAN)	4032248813759	
数量	1 ST	
種別	ADAPTER CBX200 - MINI U...	バージョン
注文番号	2907490000	
GTIN (EAN)	4099986188617	
数量	1 ST	