

PF RS 80 OR 2000MM

Weidmüller Interface GmbH & Co. KG

Klingenbergstraße 26

D-32758 Detmold

Germany

www.weidmueller.com



RS 100 Profiは、DINレールの取り付けと壁掛けの両方が可能であるため、お客様の取り付けニーズに合った柔軟性の高いソリューションをご用意しています。この汎用性により、さまざまな環境や用途への統合が容易になります。ハウジングはユーロカードPCB標準に使用できます。

プロファイルはサイズに合わせてカットできるため、特定の要件に合わせて正確に適合させることができます。特に重いコンポーネントの場合は、さらにロッキングフィートを使用して安定性を高め、設備の安全性を向上させることができます。

もう1つの実用的機能とは、カバー型プロファイル（異形材）を使用して大きなコンポーネントを保護するオプションです。

一般注文データ

バージョン	プロファイルハウジング, RS 80 橙色, 押し出しプロファイル, 幅: 2000 mm
注文番号	4157440000
種別	PF RS 80 OR 2000MM
GTIN (EAN)	4008190225537
数量	2 M

PF RS 80 OR 2000MM

Weidmüller Interface GmbH & Co. KG
Klingenbergstraße 26
D-32758 Detmold
Germany

www.weidmueller.com

技術データ

承認

ROHS 適合

寸法と重量

深さ	15.7 mm	奥行き (インチ)	0.6181 inch
高さ	84 mm	高さ (インチ)	3.3071 inch
幅	2000 mm	幅 (インチ)	78.74 inch
正味重量	210 g		

温度

動作温度 -15 °C...40 °C

環境製品コンプライアンス

RoHS 対応状況 準拠 (免除なし)
REACH SVHC 0.1wt%を超えるSVHCは含まれていません

材質データ

UL 94 可燃性等級	V-0	絶縁材	PVC
表面仕上	未処理	基本材質	PVC

一般データ

色	橙色	保護度合い	IPO0
カラーチャート (類似)	RAL 2000	封止オプション	いいえ

重要なメモ

製品情報 3つの高さが、カバープロファイルとエンドプレートに対して使用可能：
TS 取り付け (カバーなし) : TS 32 = 45 mm、TS35x7.5 = 40.5 mm
TS 取り付け (ローカバー付属) : TS 32 = 72 mm、TS 35x7.5 = 67.5 mm
TS 取り付け (ハイカバー付属) : TS 32 = 91 mm、TS 35x7.5 = 86.5 mm
直接取り付け、ロー/ハイカバーなし : 17 / 44 / 63 mm
PCB 寸法：
厚さ : 1.6 (±0.2) mm、幅 : 67.8 (+0.2) mm
RS 部寸法 = プリント基板長 - 4.5 mm
ADP 部寸法 = 基板長 - 2 mm
例：
PCB 長さ 160 mm、RS 部 = 155.5 mm、ADP 部 = 158 mm

分類

ETIM 8.0	EC002779	ETIM 9.0	EC002779
ETIM 10.0	EC002779	ECLASS 14.0	27-19-06-01
ECLASS 15.0	27-19-06-01		

PF RS 80 OR 2000MM

Weidmüller Interface GmbH & Co. KG
Klingenbergstraße 26
D-32758 Detmold
Germany

図面

www.weidmueller.com

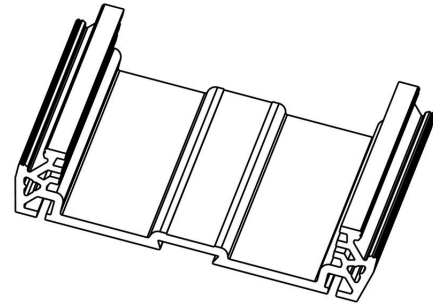
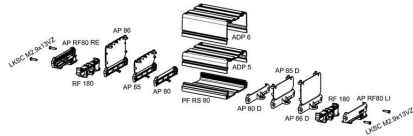

PF RS 80 OR 2000MM

Weidmüller Interface GmbH & Co. KG

Klingenbergstraße 26

D-32758 Detmold

Germany

www.weidmueller.com

アクセサリ

AP 80 - エンドプレート

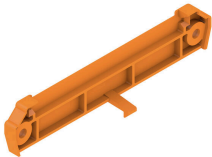

RS 100 Profiは、DINレールの取り付けと壁掛けの両方が可能であるため、お客様の取り付けニーズに合った柔軟性の高いソリューションをご用意しています。この汎用性により、さまざまな環境や用途への統合が容易になります。ハウジングはユーロカードPCB標準に使用できます。

プロファイルはサイズに合わせてカットできるため、特定の要件に合わせて正確に適合させることができます。特に重いコンポーネントの場合は、さらにロッキングフィートを使用して安定性を高め、設備の安全性を向上させることができます。

もう1つの実用的機能とは、カバー型プロファイル（異形材）を使用して大きなコンポーネントを保護するオプションです。

一般注文データ

種別	AP 80 OR 2000	バージョン
注文番号	1324260000	エンドプレート, RS 80 橙色, エンドプレート両側, 幅: 12.3 mm
GTIN (EAN)	4008190181932	
数量	20 ST	

AP 80 D - エンドプレートの直接取り付け

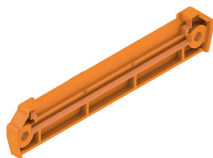

RS 100 Profiは、DINレールの取り付けと壁掛けの両方が可能であるため、お客様の取り付けニーズに合った柔軟性の高いソリューションをご用意しています。この汎用性により、さまざまな環境や用途への統合が容易になります。ハウジングはユーロカードPCB標準に使用できます。

プロファイルはサイズに合わせてカットできるため、特定の要件に合わせて正確に適合させることができます。特に重いコンポーネントの場合は、さらにロッキングフィートを使用して安定性を高め、設備の安全性を向上させることができます。

もう1つの実用的機能とは、カバー型プロファイル（異形材）を使用して大きなコンポーネントを保護するオプションです。

一般注文データ

種別	AP 80 D OR 2000	バージョン
注文番号	1324360000	エンドプレート, RS 80 橙色, エンドプレート直接取り付け両側, 幅: 17 mm
GTIN (EAN)	4008190094898	
数量	20 ST	

PF RS 80 OR 2000MM

Weidmüller Interface GmbH & Co. KG
Klingenbergstraße 26
D-32758 Detmold
Germany

www.weidmueller.com

アクセサリ

AP RF 80 LI - エンドプレート DIN 支持レール取り付け左側

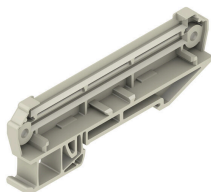

RS 100 Profiは、DINレールの取り付けと壁掛けの両方が可能であるため、お客様の取り付けニーズに合った柔軟性の高いソリューションをご用意しています。この汎用性により、さまざまな環境や用途への統合が容易になります。ハウジングはユーロカードPCB標準に使用できます。

プロファイルはサイズに合わせてカットできるため、特定の要件に合わせて正確に適合させることができます。特に重いコンポーネントの場合は、さらにロッキングフィートを使用して安定性を高め、設備の安全性を向上させることができます。

もう1つの実用的機能とは、カバー型プロファイル（異形材）を使用して大きなコンポーネントを保護するオプションです。

一般注文データ

種別	AP RF 80 LI 2025	バージョン
注文番号	8156210000	エンドプレート, RS 80 ペブルグレー, エンドプレート DIN 取り付け
GTIN (EAN)	4008190978198	レール左, 幅: 30 mm
数量	20 ST	

AP RF 80 RE - エンドプレート DIN 支持レール取り付け右側



RS 100 Profiは、DINレールの取り付けと壁掛けの両方が可能であるため、お客様の取り付けニーズに合った柔軟性の高いソリューションをご用意しています。この汎用性により、さまざまな環境や用途への統合が容易になります。ハウジングはユーロカードPCB標準に使用できます。

プロファイルはサイズに合わせてカットできるため、特定の要件に合わせて正確に適合させることができます。特に重いコンポーネントの場合は、さらにロッキングフィートを使用して安定性を高め、設備の安全性を向上させることができます。

もう1つの実用的機能とは、カバー型プロファイル（異形材）を使用して大きなコンポーネントを保護するオプションです。

一般注文データ

種別	AP RF 80 RE 2025	バージョン
注文番号	8156200000	エンドプレート, RS 80 ペブルグレー, エンドプレート DIN 取り付け
GTIN (EAN)	4008190175740	レール右, 幅: 30 mm
数量	20 ST	

PF RS 80 OR 2000MM

Weidmüller Interface GmbH & Co. KG

Klingenbergstraße 26

D-32758 Detmold

Germany

www.weidmueller.com

アクセサリ

RF 180 - クリップインフット

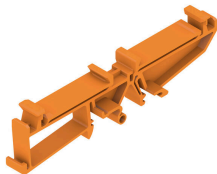

RS 100 Profiは、DINレールの取り付けと壁掛けの両方が可能であるため、お客様の取り付けニーズに合った柔軟性の高いソリューションをご用意しています。この汎用性により、さまざまな環境や用途への統合が容易になります。ハウジングはユーロカードPCB標準に使用できます。

プロファイルはサイズに合わせてカットできるため、特定の要件に合わせて正確に適合させることができます。特に重いコンポーネントの場合は、さらにロックフィートを使用して安定性を高め、設備の安全性を向上させることができます。

もう1つの実用的機能とは、カバー型プロファイル（異形材）を使用して大きなコンポーネントを保護するオプションです。

一般注文データ

種別	RF 180 OR 2000	バージョン
注文番号	1324460000	クリップインフット, RS 80, RS 90, RS 100 橙色, RS 80/90/100 対
GTIN (EAN)	4008190159870	応クリップインフット, 幅: 17.5 mm
数量	20 ST	

RS 80 - プロファイルハウジング

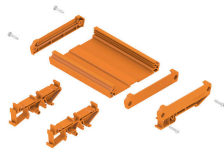

RS 80プロファイルは、取り付けレールと壁掛けの両方が可能であるため、幅広い取り付けオプションをご用意しています。これにより、空間的な条件と要件に柔軟に適合できるようになります。特に重いコンポーネントの場合は、追加のロックフィートを使用して安定性を向上させることができます。

RS80プロファイルのもう1つの利点は、サイズに合わせて個別にカットできる点です。これにより、必要に応じてシステムを正確に設計する自由が得られます。

一般注文データ

種別	LKSC M2,9X13VZ	バージョン
注文番号	4011200000	アクセサリ, クロスヘッドネジ
GTIN (EAN)	4032248415014	
数量	100 ST	