

## RCL424024

Weidmüller Interface GmbH &amp; Co. KG

Klingenbergstraße 26

D-32758 Detmold

Germany

www.weidmueller.com

## 製品イメージ



## TERMSERIESシリーズ

- メカニカルリレー
- さまざまな接点材質

## 一般注文データ

バージョン	TERMSERIES, リレー, 接点数: 2, CO接点 AgNi, 定格制御電圧: 24 V DC, 持続電流: 8 A, プラグイン接続, テストボタンが使用可能: いいえ
注文番号	<a href="#">4058570000</a>
種別	RCL424024
GTIN (EAN)	4032248189298
数量	20 items

RCL424024

Weidmüller Interface GmbH & Co. KG  
Klingenbergstraße 26  
D-32758 Detmold  
Germany

www.weidmueller.com

## 技術データ

## 承認

MAMID承認件数



ROHS 適合

UL File Number Search [ULウェブサイト](#)

証明書番号 (cURus) E522350

## 寸法と重量

深さ	15.7 mm	奥行き (インチ)	0.6181 inch
高さ	29 mm	高さ (インチ)	1.1417 inch
幅	12.7 mm	幅 (インチ)	0.5 inch
正味重量	12.58 g		

## 温度

保管温度	-40 °C...85 °C	周囲温度	-40 °C...70 °C
動作温度		湿度	相対湿度40°C/93%、結露なし

## 環境製品コンプライアンス

RoHS 対応状況	準拠 (免除なし)
REACH SVHC	0.1wt%を超えるSVHCは含まれていません

## 公称データUL

証明書番号 (cURus) E522350

## 制御側

定格制御電圧	24 V DC	定格電流 DC	16.7 mA
公称出力	400 mW	コイル抵抗	1440 Ω ± 10 %
ステータス表示	該当なし		

## 負荷側

定格スイッチング電圧	AC250 V	持続電流	8 A
定格負荷の最大回路周波数	0.1 Hz	突入電流	15 A / 4 s
AC スwitching容量 (抵抗)、最大	2000 VA	DC スwitching容量 (抵抗)、最大	192 W @ 24 V
スイッチオン遅延	≤ 8 ms	スイッチオフ遅延	≤ 6 ms
接点の種別	2 CO contact (AgNi)	機械的耐用期間	30 x 106開閉サイクル
最小スイッチング電源	1 mA @ 24 V, 10 mA @ 12 V, 100 mA @ 5 V		

## 一般データ

テストボタンが使用可能	いいえ	メカニカルスイッチの位置表示	いいえ
色	透明	UL 94 可燃性等級	V-2

## 絶縁協調

定格電圧	250 V	汚染度	2
サージ電圧カテゴリー	III	絶縁材グループ	IIIa

作成日 14.03.2026 04:20:31 MEZ

カタログステータス / 図面

## RCL424024

Weidmüller Interface GmbH & Co. KG  
Klingenbergstraße 26  
D-32758 Detmold  
Germany

www.weidmueller.com

## 技術データ

制御側 - 荷重側の空気バスおよびクリー ≥ 10 mm ブバス		制御側 - 負荷側の耐電圧	5 kVeff / 1分
隣接接点の耐電圧	2.5 kVeff / 1分	開接点の耐電圧	1 kVeff / 1 min
保護度合い	IP20		

## 承認/標準の詳細

証明書番号 (CSA)	249409-2426937	証明書番号 (VDE)	40020589
証明書番号 (cURus)	E522350		

## 接続データ

導体接続方法	プラグイン接続	ピッチ (mm) (P)	5.00 mm
--------	---------	--------------	---------

## 分類

ETIM 8.0	EC001437	ETIM 9.0	EC001437
ETIM 10.0	EC001437	ECLASS 14.0	27-37-16-01
ECLASS 15.0	27-37-16-01		

図面

配線図



下からのピンのビュー

グラフ

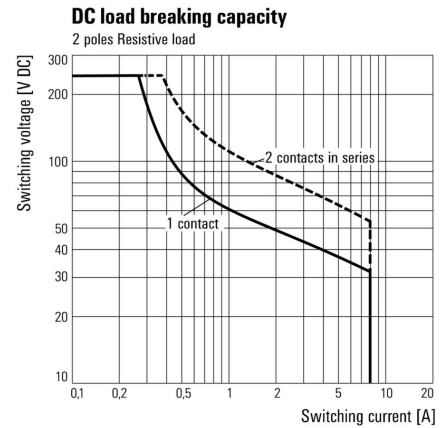

DC 負荷制限曲線 抵抗負荷

グラフ

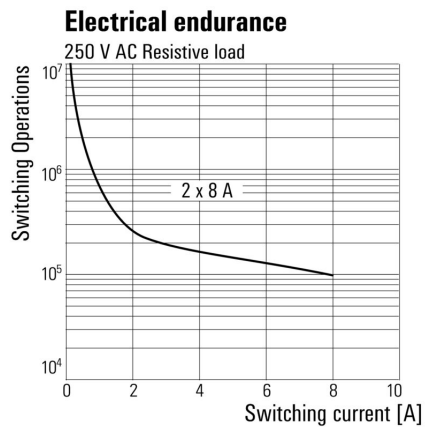

機器耐用期間 250 V AC 抵抗負荷

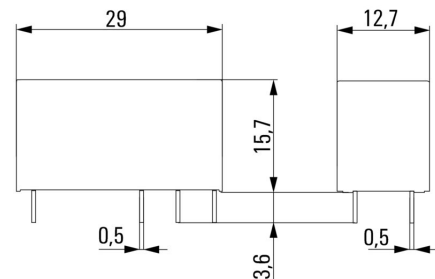

**RCL424024**

**Weidmüller Interface GmbH & Co. KG**  
 Klingenbergstraße 26  
 D-32758 Detmold  
 Germany

www.weidmueller.com

図面

その他

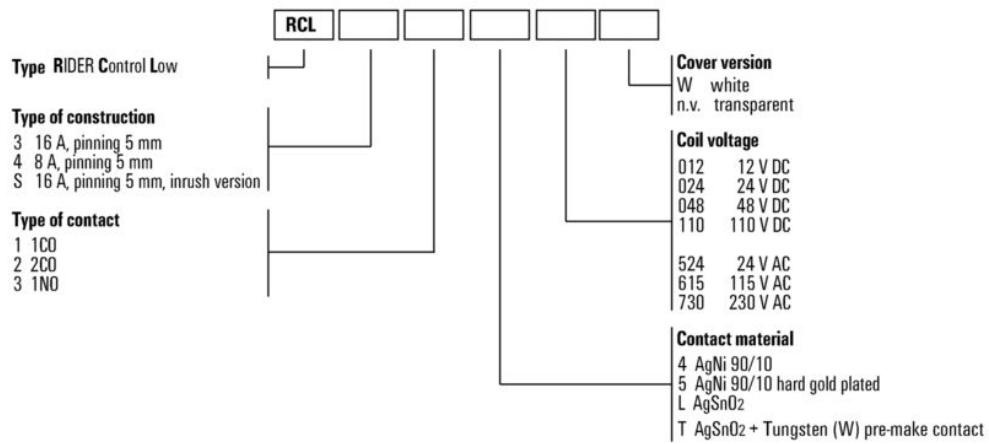

型式コード

## RCL424024

Weidmüller Interface GmbH &amp; Co. KG

Klingenbergstraße 26

D-32758 Detmold

Germany

www.weidmueller.com

## アクセサリ

## ネジ接続

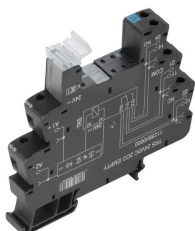

TERMSERIEの空ソケットは以下を搭載：

- 2CO 接点
- 24 から230 V UC への独自のマルチ電圧入力
- 5 V DCから230 V UCまでの入力電圧 (色付きマーキング付き) : AC:赤、DC : 青、UC : 白
- 高品質な形状と鋭角のエッジがないため、設置中に損傷の危険はありません
- 光分離と絶縁増強のための間分離プレート

## 一般注文データ

種別 TRS 24VDC 2CO EMPTY  
 注文番号 [1123980000](#)  
 GTIN (EAN) 4032248905997  
 数量 10 ST

## バージョン

TERMSERIES, リレーソケット, 接点数: 2, CO接点, 定格制御電圧: 24 V  
 DC ±20 %, 持続電流: 10 A, ねじ接続

## テンションクランプ接続

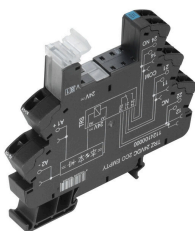

TERMSERIEの空ソケットは以下を搭載：

- 2CO 接点
- 24 から230 V UC への独自のマルチ電圧入力
- 5 V DCから230 V UCまでの入力電圧 (色付きマーキング付き) : AC:赤、DC : 青、UC : 白
- 高品質な形状と鋭角のエッジがないため、設置中に損傷の危険はありません
- 光分離と絶縁増強のための間分離プレート

## 一般注文データ

種別 TRZ 24VDC 2CO EMPTY  
 注文番号 [1124100000](#)  
 GTIN (EAN) 4032248906048  
 数量 10 ST

## バージョン

TERMSERIES, リレーソケット, 接点数: 2, CO接点, 定格制御電圧: 24 V  
 DC ±20 %, 持続電流: 10 A, 耐張クランプ接続

## プッシュイン接続

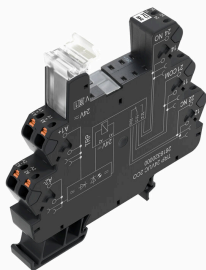

TERMSERIEの空ソケットは以下を搭載：

- 2CO 接点
- 24 から230 V UC への独自のマルチ電圧入力
- 5 V DCから230 V UCまでの入力電圧 (色付きマーキング付き) : AC:赤、DC : 青、UC : 白
- 高品質な形状と鋭角のエッジがないため、設置中に損傷の危険はありません
- 光分離と絶縁増強のための間分離プレート

## 一般注文データ

種別 TRP 24VDC 2CO EMPTY  
 注文番号 [2680970000](#)  
 GTIN (EAN) 4050118695175  
 数量 10 ST

## バージョン

TERMSERIES, リレーソケット, 接点数: 2, CO接点, 定格制御電圧: 24 V  
 DC ±20 %, 持続電流: 10 A, PUSH IN

## RCL424024

Weidmüller Interface GmbH &amp; Co. KG

Klingenbergstraße 26

D-32758 Detmold

Germany

www.weidmueller.com

## アクセサリ

## ネジ接続

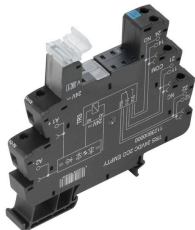

TERMSERIEの空ソケットは以下を搭載：

- 2CO 接点
- 24 から230 V UC への独自のマルチ電圧入力
- 5 V DCから230 V UCまでの入力電圧 (色付きマーキング付き) : AC:赤、DC : 青、UC : 白
- 高品質な形状と鋭角のエッジがないため、設置中に損傷の危険はありません
- 光分離と絶縁増強のための間分離プレート

## 一般注文データ

種別 TRS 24VUC 2CO EMPTY  
 注文番号 [1123990000](#)  
 GTIN (EAN) 4032248905805  
 数量 10 ST

バージョン  
 TERMSERIES, リレーソケット, 接点数: 2, CO接点, 定格制御電圧: 24 V  
 UC ±10 %, 持続電流: 10 A, ねじ接続

## テンションクランプ接続

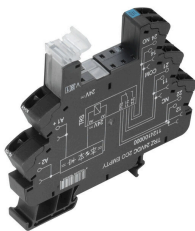

TERMSERIEの空ソケットは以下を搭載：

- 2CO 接点
- 24 から230 V UC への独自のマルチ電圧入力
- 5 V DCから230 V UCまでの入力電圧 (色付きマーキング付き) : AC:赤、DC : 青、UC : 白
- 高品質な形状と鋭角のエッジがないため、設置中に損傷の危険はありません
- 光分離と絶縁増強のための間分離プレート

## 一般注文データ

種別 TRZ 24VUC 2CO EMPTY  
 注文番号 [1124110000](#)  
 GTIN (EAN) 4032248906031  
 数量 10 ST

バージョン  
 TERMSERIES, リレーソケット, 接点数: 2, CO接点, 定格制御電圧: 24 V  
 UC ±10 %, 持続電流: 10 A, 耐張クランプ接続

## プッシュイン接続

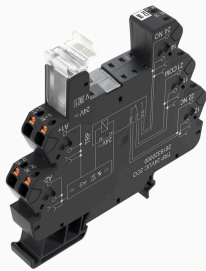

TERMSERIEの空ソケットは以下を搭載：

- 2CO 接点
- 24 から230 V UC への独自のマルチ電圧入力
- 5 V DCから230 V UCまでの入力電圧 (色付きマーキング付き) : AC:赤、DC : 青、UC : 白
- 高品質な形状と鋭角のエッジがないため、設置中に損傷の危険はありません
- 光分離と絶縁増強のための間分離プレート

## 一般注文データ

種別 TRP 24VUC 2CO EMPTY  
 注文番号 [2680980000](#)  
 GTIN (EAN) 4050118695182  
 数量 10 ST

バージョン  
 TERMSERIES, リレーソケット, 接点数: 2, CO接点, 定格制御電圧: 24 V  
 UC ±10 %, 持続電流: 10 A, PUSH IN

## RCL424024

Weidmüller Interface GmbH &amp; Co. KG

Klingenbergstraße 26

D-32758 Detmold

Germany

www.weidmueller.com

## アクセサリ

## ネジ接続

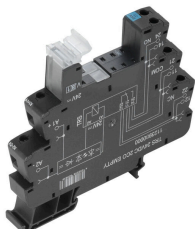

TERMSERIEの空ソケットは以下を搭載：

- 2CO 接点
- 24 から230 V UC への独自のマルチ電圧入力
- 5 V DCから230 V UCまでの入力電圧 (色付きマーキング付き) : AC:赤、DC : 青、UC : 白
- 高品質な形状と鋭角のエッジがないため、設置中に損傷の危険はありません
- 光分離と絶縁増強のための間分離プレート

## 一般注文データ

種別	TRS 24-230VUC 2CO EMPTY	バージョン	
注文番号	<a href="#">1124070000</a>	TERMSERIES, リレーソケット, 接点数: 2, CO接点, 定格制御電圧: 24...	
GTIN (EAN)	4032248906024	230 V UC ±10 %, 持続電流: 10 A, ねじ接続	
数量	10 ST		

## テンションクランプ接続

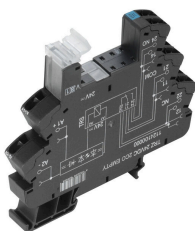

TERMSERIEの空ソケットは以下を搭載：

- 2CO 接点
- 24 から230 V UC への独自のマルチ電圧入力
- 5 V DCから230 V UCまでの入力電圧 (色付きマーキング付き) : AC:赤、DC : 青、UC : 白
- 高品質な形状と鋭角のエッジがないため、設置中に損傷の危険はありません
- 光分離と絶縁増強のための間分離プレート

## 一般注文データ

種別	TRZ 24-230VUC 2CO EMPTY	バージョン	
注文番号	<a href="#">1124190000</a>	TERMSERIES, リレーソケット, 接点数: 2, CO接点, 定格制御電圧: 24...	
GTIN (EAN)	4032248905782	230 V UC ±10 %, 持続電流: 10 A, 耐張クランプ接続	
数量	10 ST		

## プッシュイン接続

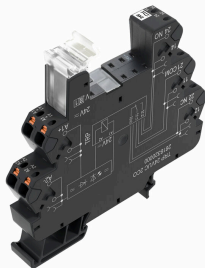

TERMSERIEの空ソケットは以下を搭載：

- 2CO 接点
- 24 から230 V UC への独自のマルチ電圧入力
- 5 V DCから230 V UCまでの入力電圧 (色付きマーキング付き) : AC:赤、DC : 青、UC : 白
- 高品質な形状と鋭角のエッジがないため、設置中に損傷の危険はありません
- 光分離と絶縁増強のための間分離プレート

## 一般注文データ

種別	TRP 24-230VUC 2CO EMPTY...	バージョン	
注文番号	<a href="#">2663060000</a>	TERMSERIES, リレーソケット, 接点数: 2, CO接点, 定格制御電圧: 24...	
GTIN (EAN)	4050118698015	230 V UC ±10 %, 持続電流: 10 A, PUSH IN	
数量	10 ST		

## RCL424024

Weidmüller Interface GmbH &amp; Co. KG

Klingenbergstraße 26

D-32758 Detmold

Germany

www.weidmueller.com

## 対応

## ネジ接続

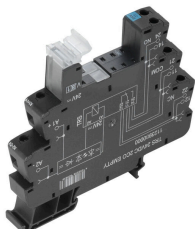

TERMSERIEの空ソケットは以下を搭載：

- 2CO 接点
- 24 から230 V UC への独自のマルチ電圧入力
- 5 V DCから230 V UCまでの入力電圧 (色付きマーキング付き)：AC:赤、DC：青、UC：白
- 高品質な形状と鋭角のエッジがないため、設置中に損傷の危険はありません
- 光分離と絶縁増強のための間分離プレート

## 一般注文データ

種別	TRS 24VDC 2CO EMPTY	バージョン
注文番号	<a href="#">1123980000</a>	TERMSERIES, リレーソケット, 接点数: 2, CO接点, 定格制御電圧: 24 V
GTIN (EAN)	4032248905997	DC ±20 %, 持続電流: 10 A, ねじ接続
数量	10 ST	
種別	TRS 24VUC 2CO EMPTY	バージョン
注文番号	<a href="#">1123990000</a>	TERMSERIES, リレーソケット, 接点数: 2, CO接点, 定格制御電圧: 24 V
GTIN (EAN)	4032248905805	UC ±10 %, 持続電流: 10 A, ねじ接続
数量	10 ST	

## テンションランプ接続

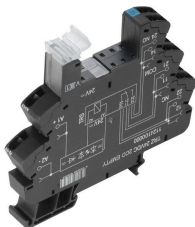

TERMSERIEの空ソケットは以下を搭載：

- 2CO 接点
- 24 から230 V UC への独自のマルチ電圧入力
- 5 V DCから230 V UCまでの入力電圧 (色付きマーキング付き)：AC:赤、DC：青、UC：白
- 高品質な形状と鋭角のエッジがないため、設置中に損傷の危険はありません
- 光分離と絶縁増強のための間分離プレート

## 一般注文データ

種別	TRZ 24VDC 2CO EMPTY	バージョン
注文番号	<a href="#">1124100000</a>	TERMSERIES, リレーソケット, 接点数: 2, CO接点, 定格制御電圧: 24 V
GTIN (EAN)	4032248906048	DC ±20 %, 持続電流: 10 A, 耐張ランプ接続
数量	10 ST	
種別	TRZ 24VUC 2CO EMPTY	バージョン
注文番号	<a href="#">1124110000</a>	TERMSERIES, リレーソケット, 接点数: 2, CO接点, 定格制御電圧: 24 V
GTIN (EAN)	4032248906031	UC ±10 %, 持続電流: 10 A, 耐張ランプ接続
数量	10 ST	

## RCL424024

Weidmüller Interface GmbH &amp; Co. KG

Klingenbergstraße 26

D-32758 Detmold

Germany

www.weidmueller.com

## 対応

## ネジ接続

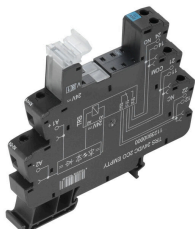

TERMSERIEの空ソケットは以下を搭載：

- 2CO 接点
- 24 から230 V UC への独自のマルチ電圧入力
- 5 V DCから230 V UCまでの入力電圧 (色付きマーキング付き) : AC:赤、DC : 青、UC : 白
- 高品質な形状と鋭角のエッジがないため、設置中に損傷の危険はありません
- 光分離と絶縁増強のための間分離プレート

## 一般注文データ

種別	TRS 24-230VUC 2CO EMPTY	バージョン	
注文番号	<a href="#">1124070000</a>	TERMSERIES, リレーソケット, 接点数: 2, CO接点, 定格制御電圧: 24...	
GTIN (EAN)	4032248906024	230 V UC ±10 %, 持続電流: 10 A, ねじ接続	
数量	10 ST		

## テンションクランプ接続

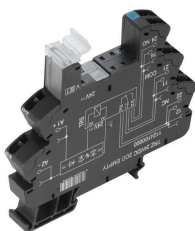

TERMSERIEの空ソケットは以下を搭載：

- 2CO 接点
- 24 から230 V UC への独自のマルチ電圧入力
- 5 V DCから230 V UCまでの入力電圧 (色付きマーキング付き) : AC:赤、DC : 青、UC : 白
- 高品質な形状と鋭角のエッジがないため、設置中に損傷の危険はありません
- 光分離と絶縁増強のための間分離プレート

## 一般注文データ

種別	TRZ 24-230VUC 2CO EMPTY	バージョン	
注文番号	<a href="#">1124190000</a>	TERMSERIES, リレーソケット, 接点数: 2, CO接点, 定格制御電圧: 24...	
GTIN (EAN)	4032248905782	230 V UC ±10 %, 持続電流: 10 A, 耐張クランプ接続	
数量	10 ST		

## プッシュイン接続

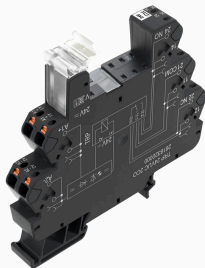

TERMSERIEの空ソケットは以下を搭載：

- 2CO 接点
- 24 から230 V UC への独自のマルチ電圧入力
- 5 V DCから230 V UCまでの入力電圧 (色付きマーキング付き) : AC:赤、DC : 青、UC : 白
- 高品質な形状と鋭角のエッジがないため、設置中に損傷の危険はありません
- 光分離と絶縁増強のための間分離プレート

## 一般注文データ

種別	TRP 24VDC 2CO EMPTY	バージョン	
注文番号	<a href="#">2680970000</a>	TERMSERIES, リレーソケット, 接点数: 2, CO接点, 定格制御電圧: 24 V	
GTIN (EAN)	4050118695175	DC ±20 %, 持続電流: 10 A, PUSH IN	
数量	10 ST		

## RCL424024

Weidmüller Interface GmbH & Co. KG  
Klingenbergstraße 26  
D-32758 Detmold  
Germany

www.weidmueller.com

## 対応

種別	TRP 24VUC 2CO EMPTY	バージョン
注文番号	<a href="#">2680980000</a>	TERMSERIES, リレーソケット, 接点数: 2, CO接点, 定格制御電圧: 24 V
GTIN (EAN)	4050118695182	UC ±10 %, 持続電流: 10 A, PUSH IN
数量	10 ST	
種別	TRP 24-230VUC 2CO EMPTY...	バージョン
注文番号	<a href="#">2663060000</a>	TERMSERIES, リレーソケット, 接点数: 2, CO接点, 定格制御電圧: 24...
GTIN (EAN)	4050118698015	230 V UC ±10 %, 持続電流: 10 A, PUSH IN
数量	10 ST	

## ネジ接続

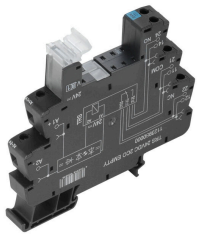

TERMSERIEの空ソケットは以下を搭載：

- 2CO 接点
- 24 から230 V UC への独自のマルチ電圧入力
- 5 V DCから230 V UCまでの入力電圧 (色付きマーキング付き)：AC:赤、DC：青、UC：白
- 高品質な形状と鋭角のエッジがないため、設置中に損傷の危険はありません
- 光分離と絶縁増強のための間分離プレート

## 一般注文データ

種別	TRS 24-230VUC 2CO EMPTY...	バージョン
注文番号	<a href="#">2662900000</a>	TERMSERIES, リレーソケット, 接点数: 2, CO接点, 定格制御電圧: 24...
GTIN (EAN)	4050118698176	230 V UC ±10 %, 持続電流: 10 A, ねじ接続
数量	10 ST	