

## SAI-04D-VPHP-5A-M120-1:1-EX

Weidmüller Interface GmbH & Co. KG  
Klingenbergstraße 26  
D-32758 Detmold  
Germany

www.weidmueller.com



パッシブ M12 分電器は、考えうるすべての形態と設定で利用可能です。さらに、防爆エリアゾーンの SAI ディストリビュータや人間工学に基づく M8 など、多くの特別なバージョンがワイドミュラーからのみ入手できます。これらの革新的な製品は、多数の所有権によってバックアップされています。

## 一般注文データ

バージョン	フードバージョン Ex, M12, 30 V, A コード化, LED: いない, LEDイニシエータ: いない, 配線タイプ: 1:1
注文番号	<a href="#">2921150000</a>
種別	SAI-04D-VPHP-5A-M120-1:1-EX
GTIN (EAN)	4099986612822
数量	1 items

## SAI-04D-VPHP-5A-M120-1:1-EX

Weidmüller Interface GmbH & Co. KG  
Klingenbergstraße 26  
D-32758 Detmold  
Germany

www.weidmueller.com

## 技術データ

## 承認

MAMID承認件数



## 寸法と重量

深さ	60 mm	奥行き (インチ)	2.3622 inch
高さ	61.3 mm	高さ (インチ)	2.4134 inch
長さ	102 mm	長さ (インチ)	4.0157 inch
正味重量	250 g		

## 温度

動作温度 -40 - 60°C

## 環境製品コンプライアンス

RoHS 対応状況	準拠 (免除あり)
RoHS 適用除外 (該当する場合/既知の場合)	6c
REACH SVHC	Lead 7439-92-1
SCIP	ebf89fc8-a87f-4691-b87a-dfb9921774b4

## 接続データ

導体接続方法	PUSH IN	ケーブルグランド	M 20
クランプ範囲、最小	0.14 mm <sup>2</sup>	クランプ範囲、最大	1.5 mm <sup>2</sup>
配線接続断面 AWG、最小	AWG 26	導体接続断面面積 AWG、最大	AWG 16
固定式、最小 H05 (07) V-U	0.14 mm <sup>2</sup>	固定式、最大 H05 (07) V-U	1.5 mm <sup>2</sup>
フレキシブル、最小 H05 (07) V-K	0.14 mm <sup>2</sup>	フレキシブル、最大 H05 (07) V-K	1.5 mm <sup>2</sup>
w. プラスチックカラーフェルール、DIN 46228 pt 4、最小	0.28 mm <sup>2</sup>	プラスチックカラー付フェルール DIN 46228 pt 4、最大	1 mm <sup>2</sup>
w. フェルール、DIN 46228 pt 1、最小	0.25 mm <sup>2</sup>	ワイヤエンドフェルール付 DIN 46228 pt 1、最大	1 mm <sup>2</sup>
分電器出力部	フードバージョン Ex		

## 一般的な技術データ

保護度合い	IP66, IP67	サージ電圧カテゴリー	III
プラグインステーションのコーディング	A コード化	極数	5
コンタクトソケット数	4	接続スレッド	M12
汚染度	3	火災挙動	V-0
プラグイン回数	≤ 50	LED	いいえ
LEDインジエータ	いいえ		

## 材料データ

Oリング材質	FKM	ハウジング主要材質	Pocan (基本モジュール), 亜鉛ダイカスト (フード)
ハウジング色	黒色 (RAL 9005相当)	フードシール素材	ポリウレタンフォーム
ねじソケット	ニッケルメッキ銅・亜鉛	接点材質	CuZn
接触表面	金メッキ	接点支持素材	PBT (UL 94 V0)
ケーブルグランド材質	金属		

## SAI-04D-VPHP-5A-M120-1:1-EX

Weidmüller Interface GmbH & Co. KG  
Klingenbergstraße 26  
D-32758 Detmold  
Germany

[www.weidmueller.com](http://www.weidmueller.com)

## 技術データ

## 電気データ

定格電圧、最小	0 V	定格電圧、最大	30 V
スロット当たりの最大電流容量	0.8 A	合計電流	0.8 A
信号当たりの電流	0.8 A		

## 重要なメモ

## 製品情報

## 同梱品：

- M12保護キャップ x 2
- ケーブルグランド M20x1.5 x 1
- シーリングプラグ M20x1.5 x 1
- MultiCard ESG 9/17 Kデバイスマーカー x 1

## 分類

ETIM 8.0	EC003558	ETIM 9.0	EC003558
ETIM 10.0	EC003558	ECLASS 14.0	27-44-01-11
ECLASS 15.0	27-44-01-11		

SAI-04D-VPHP-5A-M120-1:1-EX

Weidmüller Interface GmbH & Co. KG  
 Klängenbergstraße 26  
 D-32758 Detmold  
 Germany

www.weidmueller.com

図面

図に類似



図に類似



その他



寸法図

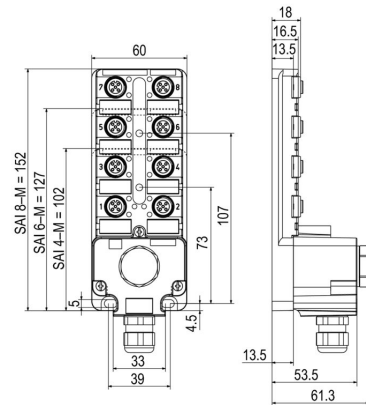

配線図

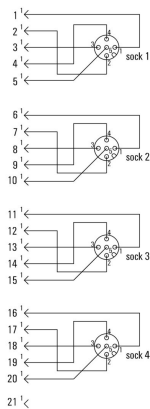

## SAI-04D-VPHP-5A-M120-1:1-EX

Weidmüller Interface GmbH & Co. KG  
Klingenbergstraße 26  
D-32758 Detmold  
Germany

www.weidmueller.com

## アクセサリ

## アクセサリ

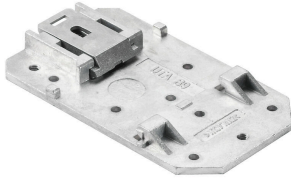

パッシブ M12 分電器は、考えうるすべての形態と設定で利用可能です。さらに、防爆エリアゾーンの SAI ディストリビュータや人間工学に基づく M8 など、多くの特別なバージョンがワイドミュラーからのみ入手できます。これらの革新的な製品は、多数の所有権によってバックアップされています。

## 一般注文データ

種別	SAI-TS35 MF	バージョン
注文番号	<a href="#">1917400000</a>	
GTIN (EAN)	4032248551330	
数量	1 ST	

## M12



保護キャップは、未割り当てのプラグインステーションを外部の影響から保護します。

## 一般注文データ

種別	SAI-SK-M12-UNI 2029	バージョン
注文番号	<a href="#">2330260000</a>	保護対象コンポーネントアセンブリ, 保護キャップ
GTIN (EAN)	4032248592067	
数量	20 ST	

## 空白



ESG は、多くの有名電気機器で使用されている、MultiCard フォーマットの実証済マーカースです。その結果、高品質デバイスへのマーキングが高コントラストで表示されます。

Siemens、ABB、Beckhoff などのメーカーデバイスでは、

一目で、さまざまな種類の装置が利用できます：

- 総合的な用途のタグ、自己接着型またはクリップオン式のタグ、種別に応じて対応します；
- 例えばサーキットブレーカーなどの調整機器の場合は、タグレールにクリップ対応 ESG マーカーを付けます；
- 仕様に準拠した個別のレーザー品質印刷

カスタム印字の場合：お客様のラベリング仕様に関しては、当社のラベリングソフトウェア、M-PrintPRO または M-PrintPRO Online (インストール未実施) のファイルをお送りください。

## SAI-04D-VPHP-5A-M120-1:1-EX

Weidmüller Interface GmbH & Co. KG  
Klingenbergstraße 26  
D-32758 Detmold  
Germany

www.weidmueller.com

## アクセサリ

## 一般注文データ

種別	ESG 9/20 MC NE WS	バージョン
注文番号	<a href="#">1609940000</a>	ESG, デバイスマーカー x 20 mm, PA 66, 色: 白色, プラグ接続可能
GTIN (EAN)	4008190203528	
数量	200 ST	

## トルク機能搭載 Screwty® ケーブルグランド用ツール



どのアプリケーションにも最適なツール

Screwty

® は、一般的なセンサーケーブルとアクチュエータケーブルをすべて締め付ける理想的な総合ツールです。手に取りにくい丸型プラグでも、Screwty® を使って接触できます。単純な回転移動で、過度の力を必要とせずにコネクタを締め付けたり緩めたりします。Screwty® は、他の供給業者のほとんどのケーブルやプラグに適合するため、固有に識別可能なグローバルソリューションです (90% 以上)。Screwty® は、従来の 1/4 インチアダプタを備えたハンドルで構成されています。したがって、次のようなすべてのサイズに使用できます。M12 と M8 の丸型プラグインコネクタ、M12F と M8F の個別調整対応プラグとソケット、および M23 のすべてのプラグとソケットに対応。

## 一般注文データ

種別	SCREWTY SET -DM	バージョン
注文番号	<a href="#">1920000000</a>	Cable gland tool for M8, M12 lines and connectors
GTIN (EAN)	4032248436859	
数量	1 ST	

## 2 極、A コード化

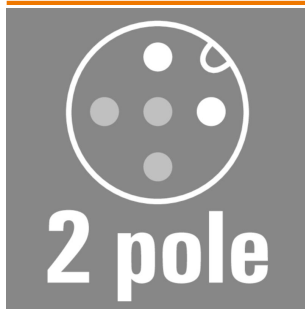

フェールセーフ電流回路を備えた防爆用途で使用するセンサーケーブル。詳細については、製品ダウンロードページ内のメーカー宣言をご参照ください

## 一般注文データ

種別	SAIL-M12G-2-5.0UBL	バージョン
注文番号	<a href="#">3107950500</a>	センサー/アクチュエータライン、コネクタ無しの終端、M12、極数: 2、
GTIN (EAN)	4099987797801	5 m、ピン、ストレート、シールド仕様: いいえ、LED: いいえ、シース材
数量	1 ST	料: PUR、ハロゲン: いいえ

## SAI-04D-VPHP-5A-M120-1:1-EX

Weidmüller Interface GmbH & Co. KG  
Klingenbergstraße 26  
D-32758 Detmold  
Germany

www.weidmueller.com

## アクセサリ

## 5 極、A コード化

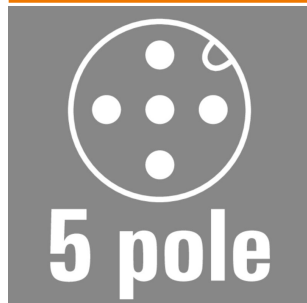

フェールセーフ電流回路を備えた防爆用途で使用するセンサーケーブル。詳細については、製品ダウンロードページ内のメーカー宣言をご参照ください

## 一般注文データ

種別	SAIL-M12G-5-5.OUBL	バージョン
注文番号	<a href="#">3107980500</a>	センサー/アクチュエータライン、コネクタ無しの終端、M12、極数：5、
GTIN (EAN)	4099987808064	5 m、ピン、ストレート、シールド仕様：いいえ、LED：いいえ、シース材
数量	1 ST	料：PUR、ハロゲン：いいえ

## 2 極、A コード化

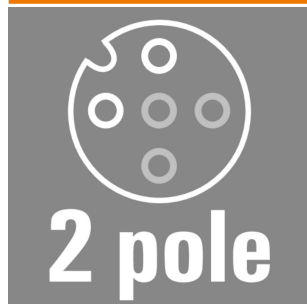

フェールセーフ電流回路を備えた防爆用途で使用するセンサーケーブル。詳細については、製品ダウンロードページ内のメーカー宣言をご参照ください

## 一般注文データ

種別	SAIL-M12BG-2-5.OUBL	バージョン
注文番号	<a href="#">3107940500</a>	センサー/アクチュエータライン、コネクタ無しの終端、M12、極数：2、
GTIN (EAN)	4099987795746	5 m、メス型ソケット、ストレート、シールド仕様：いいえ、LED：いいえ、
数量	1 ST	シース材料：PUR、ハロゲン：いいえ

## 5 極、A コード化

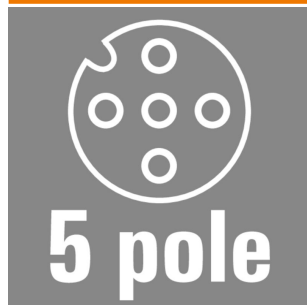

フェールセーフ電流回路を備えた防爆用途で使用するセンサーケーブル。詳細については、製品ダウンロードページ内のメーカー宣言をご参照ください

## 一般注文データ

種別	SAIL-M12BG-5-5.OUBL	バージョン
注文番号	<a href="#">3107970500</a>	センサー/アクチュエータライン、コネクタ無しの終端、M12、極数：5、
GTIN (EAN)	4099987803854	5 m、メス型ソケット、ストレート、シールド仕様：いいえ、LED：いいえ、
数量	1 ST	シース材料：PUR、ハロゲン：いいえ

## SAI-04D-VPHP-5A-M120-1:1-EX

Weidmüller Interface GmbH & Co. KG  
Klingenbergstraße 26  
D-32758 Detmold  
Germany

www.weidmueller.com

## アクセサリ

## 2 極、A コード化

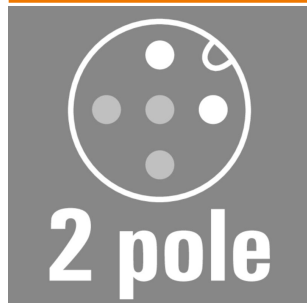

フェールセーフ電流回路を備えた防爆用途で使用するセンサーケーブル。詳細については、製品ダウンロードページ内のメーカー宣言をご参照ください

## 一般注文データ

種別	SAIL-M12W-2-5.OUBL	バージョン	
注文番号	<a href="#">3107960500</a>	センサー/アクチュエータライン, コネクタ無しの終端, M12, 極数: 2,	
GTIN (EAN)	4099987802215	5 m, ピン, 90°, シールド仕様: いいえ, LED: いいえ, シース材料: PUR,	
数量	1 ST	ハロゲン: いいえ	

## 5 極、A コード化

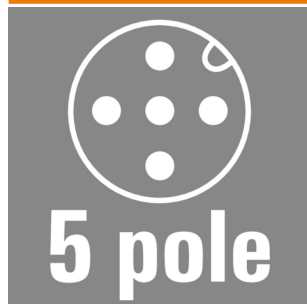

フェールセーフ電流回路を備えた防爆用途で使用するセンサーケーブル。詳細については、製品ダウンロードページ内のメーカー宣言をご参照ください

## 一般注文データ

種別	SAIL-M12W-5-5.OUBL	バージョン	
注文番号	<a href="#">3107990500</a>	センサー/アクチュエータライン, コネクタ無しの終端, M12, 極数: 5,	
GTIN (EAN)	4099987808101	5 m, ピン, 90°, シールド仕様: いいえ, LED: いいえ, シース材料: PUR,	
数量	1 ST	ハロゲン: いいえ	

## 2 極、A コード化

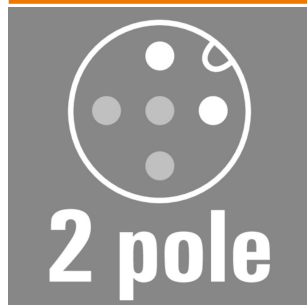

フェールセーフ電流回路を備えた防爆用途で使用するセンサーケーブル。詳細については、製品ダウンロードページ内のメーカー宣言をご参照ください

## 一般注文データ

種別	SAIL-M12GM12G-2-5.OUBL	バージョン	
注文番号	<a href="#">2955200500</a>	センサー/アクチュエータライン, 接続ライン, M12, 極数: 2, 5 m, ピン, ストレート-ソケット, ストレート, シールド仕様: いいえ, LED:	
GTIN (EAN)	4099987802819	いいえ, シース材料: PUR, ハロゲン: いいえ	
数量	1 ST		

## SAI-04D-VPHP-5A-M120-1:1-EX

Weidmüller Interface GmbH & Co. KG  
Klingenbergstraße 26  
D-32758 Detmold  
Germany

www.weidmueller.com

## アクセサリ

## 5 極、A コード化

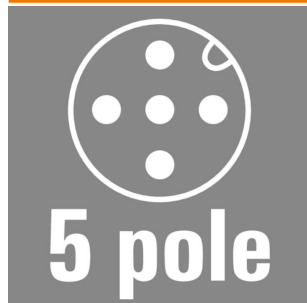

フェールセーフ電流回路を備えた防爆用途で使用するセンサーケーブル。詳細については、製品ダウンロードページ内のメーカー宣言をご参照ください

## 一般注文データ

種別	SAIL-M12GM12G-5-5.0UBL	バージョン
注文番号	<a href="#">2955210500</a>	センサー/アクチュエータライン, 接続ライン, M12, 極数: 5, 5 m, ピン, ストレート-ソケット, ストレート, シールド仕様: いいえ, LED: いいえ, シース材料: PUR, ハロゲン: いいえ
GTIN (EAN)	4099987808293	
数量	1 ST	

## 2 極、A コード化

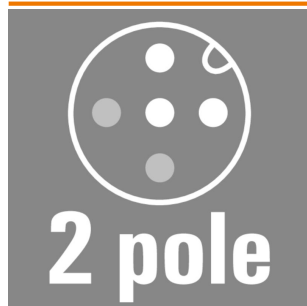

フェールセーフ電流回路を備えた防爆用途で使用するセンサーケーブル。詳細については、製品ダウンロードページ内のメーカー宣言をご参照ください

## 一般注文データ

種別	SAIL-M12G-2SD5.0UBL	バージョン
注文番号	<a href="#">3108010500</a>	センサー/アクチュエータライン, コネクタ無しの終端, M12, 極数: 2, 5 m, ピン, ストレート, シールド仕様: はい, LED: いいえ, シース材料: PUR, ハロゲン: いいえ
GTIN (EAN)	4099987813273	
数量	1 ST	

## 4 極、A コード化

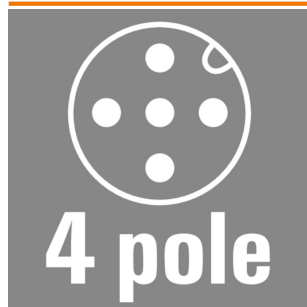

フェールセーフ電流回路を備えた防爆用途で使用するセンサーケーブル。詳細については、製品ダウンロードページ内のメーカー宣言をご参照ください

## 一般注文データ

種別	SAIL-M12G-4SD5.0UBL	バージョン
注文番号	<a href="#">3108030500</a>	センサー/アクチュエータライン, コネクタ無しの終端, M12, 極数: 4, 5 m, ピン, ストレート, シールド仕様: はい, LED: いいえ, シース材料: PUR, ハロゲン: いいえ
GTIN (EAN)	4099987834346	
数量	1 ST	

## SAI-04D-VPHP-5A-M120-1:1-EX

Weidmüller Interface GmbH & Co. KG  
Klingenbergstraße 26  
D-32758 Detmold  
Germany

www.weidmueller.com

## アクセサリ

## 2 極、A コード化

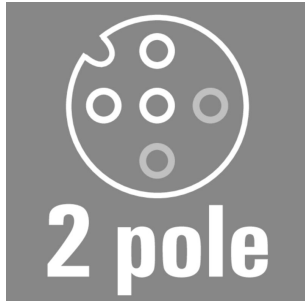

フェールセーフ電流回路を備えた防爆用途で使用するセンサーケーブル。詳細については、製品ダウンロードページ内のメーカー宣言をご参照ください

## 一般注文データ

種別	SAIL-M12BG-2SD5.0UBL	バージョン
注文番号	<a href="#">3108000500</a>	センサー/アクチュエータライン, コネクタ無しの終端, M12, 極数: 2,
GTIN (EAN)	4099987808507	5 m, メス型ソケット, ストレート, シールド仕様: はい, LED: いいえ,
数量	1 ST	シース材料: PUR, ハロゲン: いいえ

## 4 極、A コード化

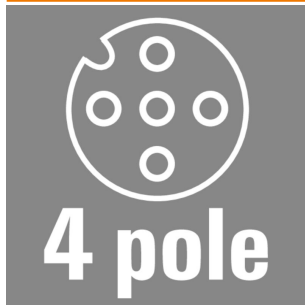

フェールセーフ電流回路を備えた防爆用途で使用するセンサーケーブル。詳細については、製品ダウンロードページ内のメーカー宣言をご参照ください

## 一般注文データ

種別	SAIL-M12BG-4SD5.0UBL	バージョン
注文番号	<a href="#">3106100500</a>	センサー/アクチュエータライン, コネクタ無しの終端, M12, 極数: 4,
GTIN (EAN)	4099987175678	5 m, メス型ソケット, ストレート, シールド仕様: はい, LED: いいえ,
数量	1 ST	シース材料: PUR, ハロゲン: いいえ

## 2 極、A コード化

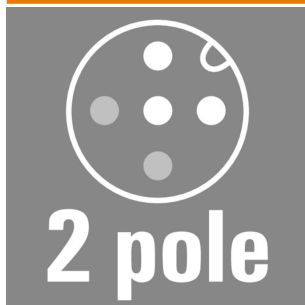

フェールセーフ電流回路を備えた防爆用途で使用するセンサーケーブル。詳細については、製品ダウンロードページ内のメーカー宣言をご参照ください

## 一般注文データ

種別	SAIL-M12W-2SD5.0UBL	バージョン
注文番号	<a href="#">3108020500</a>	センサー/アクチュエータライン, コネクタ無しの終端, M12, 極数: 2,
GTIN (EAN)	4099987814584	5 m, ピン, 90°, シールド仕様: はい, LED: いいえ, シース材料: PUR, ハ
数量	1 ST	ロゲン: いいえ

## SAI-04D-VPHP-5A-M120-1:1-EX

Weidmüller Interface GmbH & Co. KG  
Klingenbergstraße 26  
D-32758 Detmold  
Germany

www.weidmueller.com

## アクセサリ

## 4 極、A コード化

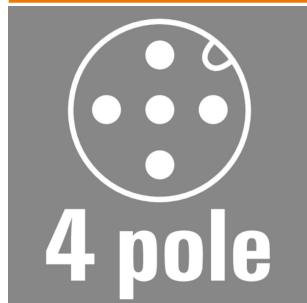

フェールセーフ電流回路を備えた防爆用途で使用するセンサーケーブル。詳細については、製品ダウンロードページ内のメーカー宣言をご参照ください

## 一般注文データ

種別	SAIL-M12W-4SD5.0UBL	バージョン	
注文番号	<a href="#">3108040500</a>	センサー/アクチュエータライン, コネクタ無しの終端, M12, 極数: 4,	
GTIN (EAN)	4099987835138	5 m, ピン, 90°, シールド仕様: はい, LED: いいえ, シース材料: PUR, ハ	
数量	1 ST	ロゲン: いいえ	

## 2 極、A コード化

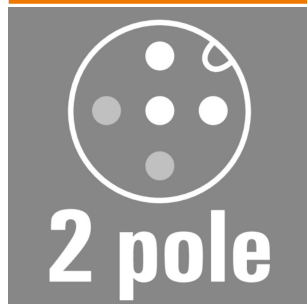

フェールセーフ電流回路を備えた防爆用途で使用するセンサーケーブル。詳細については、製品ダウンロードページ内のメーカー宣言をご参照ください

## 一般注文データ

種別	SAIL-M12GM12G-2SD5.0UBL	バージョン	
注文番号	<a href="#">2993610500</a>	センサー/アクチュエータライン, 接続ライン, M12, 極数: 2, 5 m, ピ	
GTIN (EAN)	4099987814881	ン, ストレート-ソケット, ストレート, シールド仕様: はい, LED: い	
数量	1 ST	いえ, シース材料: PUR, ハロゲン: いいえ	

## 4 極、A コード化

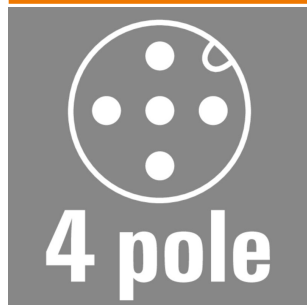

フェールセーフ電流回路を備えた防爆用途で使用するセンサーケーブル。詳細については、製品ダウンロードページ内のメーカー宣言をご参照ください

## 一般注文データ

種別	SAIL-M12GM12G-4SD5.0UBL	バージョン	
注文番号	<a href="#">2955220500</a>	センサー/アクチュエータライン, 接続ライン, M12, 極数: 4, 5 m, ピ	
GTIN (EAN)	4099987836265	ン, ストレート-ソケット, ストレート, シールド仕様: はい, LED: い	
数量	1 ST	いえ, シース材料: PUR, ハロゲン: いいえ	