

WPD 110 1X70+1X35/6X16 BN

Weidmüller Interface GmbH & Co. KG

Klingenbergstraße 26

D-32758 Detmold

Germany

www.weidmueller.com

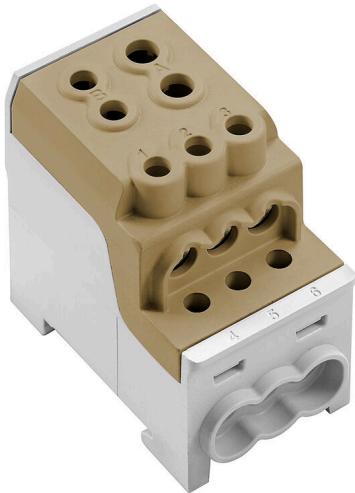

ビル設置配線

ビル設置配線には、10×3銅レールを中心に、設置端子台、中立導体用端子台、分電器用端子台からバスバーやバスバーホルダーなどの総合的なアクセサリに至るまで、完璧に連携したシステムを提供しています。

一般注文データ

バージョン	電位分電器端子, ねじ接続, 茶色, 70 mm ² , 200 A, 1000 V, 接続数: 8, レベル数: 1
注文番号	2814520000
種別	WPD 110 1X70+1X35/6X16 BN
GTIN (EAN)	4064675299769
数量	3 items

WPD 110 1X70+1X35/6X16 BN

Weidmüller Interface GmbH & Co. KG
Klingenbergstraße 26
D-32758 Detmold
Germany

www.weidmueller.com

技術データ

承認

MAMID承認件数



ROHS

適合

寸法と重量

深さ	63 mm	奥行き (インチ)	2.4803 inch
高さ	69.75 mm	高さ (インチ)	2.7461 inch
幅	38.5 mm	幅 (インチ)	1.5157 inch
正味重量	273.33 g		

温度

連続動作温度、最小	-50 °C	連続動作温度、最大	130 °C
-----------	--------	-----------	--------

環境製品コンプライアンス

RoHS 対応状況	準拠 (免除あり)
RoHS 適用除外 (該当する場合/既知の場合)	6c
REACH SVHC	Lead 7439-92-1
SCIP	9436182c-fbd0-49e8-bf45-a0deac7233a9

クランプ用コンダクタ (定格接続)

導体接続断面積 AWG、最大	AWG 4	接続方向	横向きに
接続方式 2	ねじ接続	接続方式	ねじ接続
接続数	8	クランプ範囲、最大	70 mm ²
クランプ範囲、最小	6 mm ²	配線接続断面 AWG、最小	AWG 10
配線接続断面、ワイヤエンドフェルール付 DIN 46228/4 の細径撚線、最小	6 mm ²	配線接続断面、ワイヤエンドフェルール付 DIN 46228/1 の細径撚線、最大	50 mm ²
配線接続断面、ワイヤエンドフェルール付 DIN 46228/1 の細径撚線、最小	6 mm ²	配線接続断面、細径撚線、最大	0 mm ²
配線接続断面、細径撚線、最小	6 mm ²	接続断面、撚線、最大	70 mm ²
接続断面、撚線、最小	6 mm ²	配線接続断面ソリッドコア、最大	70 mm ²
配線接続断面、ソリッドコア、最小	6 mm ²		

クランプ用コンダクタ (追加接続)

接続種別、追加接続	ねじ接続
-----------	------

システム仕様

バージョン	ねじ接続	エンドカバープレートの要求	いいえ
電位数	1	レベル数	1
レベルごとのクランプポイント数	8	内部で交差接続されたレベル	いいえ
取り付けレール	TS 35	N 関数	いいえ
PE 関数	いいえ	PEN 関数	いいえ

全般

極数	1	導体接続断面積 AWG、最大	AWG 4
配線接続断面 AWG、最小	AWG 10	標準	UL 1059, IEC 60947-7-1

作成日 24.02.2026 01:45:54 MEZ

カタログステータス / 図面

WPD 110 1X70+1X35/6X16 BN

Weidmüller Interface GmbH & Co. KG
Klingenbergstraße 26
D-32758 Detmold
Germany

www.weidmueller.com

技術データ

取り付けレール	TS 35		
材料データ			
基本材質	Wemid	色	茶色
UL 94 可燃性等級	V-0		
評価データ			
定格断面	70 mm ²	定格電圧	1000 V
定格 AC 電圧	1000 V	定格 DC 電圧	1500 V
公称電流	200 A	最大導体電流	200 A
標準	UL 1059, IEC 60947-7-1	サージ電圧カテゴリー	III
汚染度	3		
追加の技術データ			
嵌合仕様	はい	爆発試験バージョン	はい
取り付け方式	嵌合仕様		
分類			
ETIM 8.0	EC000897	ETIM 9.0	EC000897
ETIM 10.0	EC000897	ECLASS 14.0	27-25-01-19
ECLASS 15.0	27-25-01-19		

WPD 110 1X70+1X35/6X16 BN







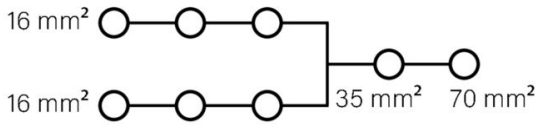







































Weidmüller Interface GmbH & Co. KG
 Klingenbergstraße 26
 D-32758 Detmold
 Germany

















www.weidmueller.com



図面



Conductor connection data according to DIN EN 60998-1 (Cu), IEC 61238-1 class A (Cu+Al)

Input		Copper	Aluminum	Input		Copper	Aluminum
1x 70 mm²				1x 35 mm²			
70 mm²				35 mm²			
50 mm²				25 mm²			
35 mm²				16 mm²			
25 mm²				10 mm²			
16 mm²				6 mm²			
10 mm²				4 mm²			
6 mm²				2.5 mm²			
Stripping length	27 mm			Stripping length	26 mm		
Screw	M10 (+/- PZ2)			Screw	M8 (+/- PZ2)		

Output		Copper	Aluminum
0x 16 mm²			
16 mm²			
10 mm²			
6 mm²			
4 mm²			
2.5 mm²			
1.5 mm²			
Stripping length	13 mm		
Screw	M6 (+/- PZ2)		

  
 Stranded Solid Flexible with ferrule

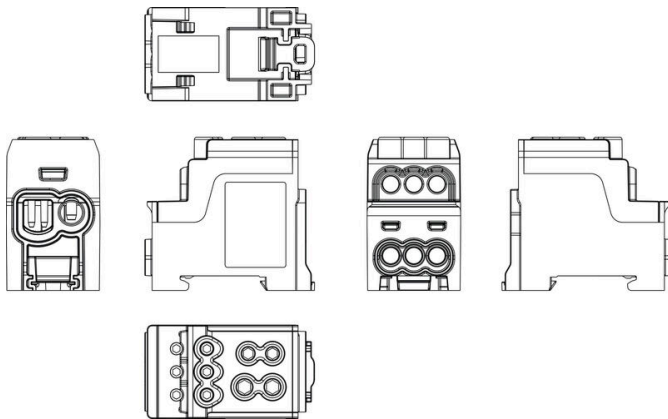

WPD 110 1X70+1X35/6X16 BN

Weidmüller Interface GmbH & Co. KG
Klingenbergstraße 26
D-32758 Detmold
Germany

www.weidmueller.com

アクセサリ

マーカーホルダー

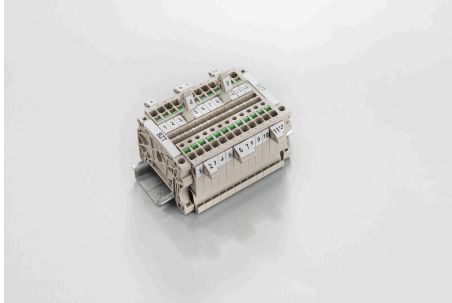

マーカーホルダーは、5 または 5.1 mm ピッチの標準マーカーを追加で取り付けることができます。斜め型ホルダーはオプションで一緒にスナップ可能で、Klippon® コネクトモジュラー端子台のすべての標準マーキングチャンネルに設置できます。対応マーカーの種別は、指定印字ホルダーの各アクセサリの下で確認できます。

一般注文データ

種別	BZT 1 WS 10/5	バージョン
注文番号	1805490000	アクセサリ, マーカーホルダー
GTIN (EAN)	4032248270231	
数量	100 ST	
種別	BZT 1 ZA WS 10/5	バージョン
注文番号	1805520000	アクセサリ, マーカーホルダー
GTIN (EAN)	4032248270248	
数量	100 ST	