

ADT 4 2C DL

Weidmüller Interface GmbH & Co. KG

Klingenbergstraße 26

D-32758 Detmold

Germany

www.weidmueller.com

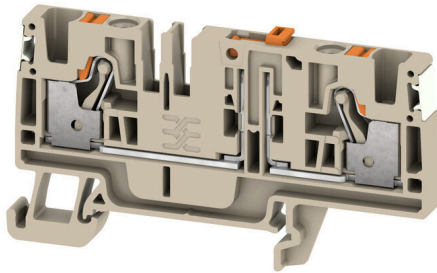

一部の用途では、テストや安全の目的で、テストポイントまたは断路要素をフィードスルー端子に追加することが妥当です。テスト断路端子を使用すれば、無電圧状態で電流回路を測定できます。断路中、空気パスおよびクリーブパスの寸法は評価されませんが、指定の定格突入電圧の強度を確認する必要があります。

一般注文データ

| | |
|------------|---|
| バージョン | テスト用断路端子, PUSH IN, 4 mm ² , 500 V, 20 A, ダークベージュ |
| 注文番号 | 2675240000 |
| 種別 | ADT 4 2C DL |
| GTIN (EAN) | 4050118817560 |
| 数量 | 50 items |

ADT 4 2C DL

Weidmüller Interface GmbH & Co. KG
Klingenbergstraße 26
D-32758 Detmold
Germany

www.weidmueller.com

技術データ

承認

MAMID承認件数



ROHS 適合

寸法と重量

| | | | |
|---------------|-------------|-----------|-------------|
| 深さ | 41 mm | 奥行き (インチ) | 1.6142 inch |
| DIN レールを含む奥行き | 42 mm | 高さ | 74 mm |
| 高さ (インチ) | 2.9134 inch | 幅 | 6.1 mm |
| 幅 (インチ) | 0.2402 inch | 正味重量 | 13.31 g |

温度

| | | | |
|-----------|----------------|-----------|---------------|
| 保管温度 | -25 °C...55 °C | 周囲温度 | -5 °C...40 °C |
| 連続動作温度、最小 | -60 °C | 連続動作温度、最大 | 130 °C |

環境製品コンプライアンス

| | |
|------------|-------------------------|
| RoHS 対応状況 | 準拠 (免除なし) |
| REACH SVHC | 0.1wt%を超えるSVHCは含まれていません |

クランプ用コンダクタ (定格接続)

| | | |
|---|----------------------|-------|
| IEC 60947-1 準拠のゲージ | A4 | |
| 導体接続断面積 AWG、最大 | AWG 12 | |
| 接続方向 | 上部 | |
| 被覆剥き長さ | 10 mm | |
| 接続方式 2 | PUSH IN | |
| 接続方式 | PUSH IN | |
| 接続数 | 2 | |
| クランプ範囲、最大 | 6 mm ² | |
| クランプ範囲、最小 | 0.14 mm ² | |
| 刃寸法 | 0.6 x 3.5 mm | |
| 配線接続断面 AWG、最小 | AWG 26 | |
| 配線接続断面、ワイヤエンドフェルール 4 mm ² 付 DIN 46228/4 の細径撚線、最大 | | |
| 配線接続断面、ワイヤエンドフェルール 0.14 mm ² 付 DIN 46228/4 の細径撚線、最小 | | |
| 配線接続断面、ワイヤエンドフェルール 6 mm ² 付 DIN 46228/1 の細径撚線、最大 | | |
| 配線接続断面、ワイヤエンドフェルール 0.14 mm ² 付 DIN 46228/1 の細径撚線、最小 | | |
| 配線接続断面、細径撚線、最大 | 6 mm ² | |
| 配線接続断面、細径撚線、最小 | 0.14 mm ² | |
| 接続断面、撚線、最大 | 6 mm ² | |
| 接続断面、撚線、最小 | 0.14 mm ² | |
| ツインワイヤエンドフェルール、最大 | 1.5 mm ² | |
| ツインワイヤエンドフェルール、最小 | 0.5 mm ² | |
| 配線接続断面ソリッドコア、最大 | 4 mm ² | |
| 配線接続断面、ソリッドコア、最小 | 0.14 mm ² | |
| 接続断面、細径撚線、最小 | 0.14 mm ² | |
| プラスチックカラー付きフェルール端子 のチューブ長さ DIN 46228/4 | チューブ長 | |
| | 最小 : | 6 mm |
| | 最大 : | 12 mm |

ADT 4 2C DL

Weidmüller Interface GmbH & Co. KG

Klingenbergstraße 26

D-32758 Detmold

Germany

www.weidmueller.com

技術データ

| | | | |
|--|--------|------|---------------------|
| | 導体接続断面 | 最小 : | 0.5 mm ² |
| | | 最大 : | 1 mm ² |
| | チューブ長 | 最小 : | 8 mm |
| | | 最大 : | 12 mm |
| | 導体接続断面 | 最小 : | 1.5 mm ² |
| | | 最大 : | 2.5 mm ² |
| | チューブ長 | 最小 : | 10 mm |
| | | 最大 : | 12 mm |
| ツインフェール端子のチューブ長 | 導体接続断面 | 公称 | 4 mm ² |
| | チューブ長 | 最小 : | 8 mm |
| | | 最大 : | 12 mm |
| | 導体接続断面 | 最小 : | 0.5 mm ² |
| | | 最大 : | 1.5 mm ² |
| | チューブ長 | 最小 : | 6 mm |
| プラスチック製カラーなしのフェール端子のチューブ長さ DIN 46228/1 | | 最大 : | 10 mm |
| | 導体接続断面 | 最小 : | 0.5 mm ² |
| | | 最大 : | 1 mm ² |
| | チューブ長 | 最小 : | 7 mm |
| | | 最大 : | 12 mm |
| | 導体接続断面 | 最小 : | 1.5 mm ² |
| | | 最大 : | 2.5 mm ² |
| | チューブ長 | 最小 : | 9 mm |
| | | 最大 : | 15 mm |
| | 導体接続断面 | 最小 : | 4 mm ² |
| | | 最大 : | 6 mm ² |

クランプ用コンダクタ (追加接続)

接続種別、追加接続 PUSH IN

システム仕様

| | | | |
|---------------|-----|-----------------|-------|
| エンドカバープレートの要求 | はい | 電位数 | 1 |
| レベル数 | 1 | レベルごとのクランプポイント数 | 2 |
| 層ごとの電位数 | 1 | 内部で交差接続されたレベル | いいえ |
| PE 接続 | いいえ | 取り付けレール | TS 35 |

全般

| | | | |
|----------------|---------------|---------------|--------|
| 導体接続断面積 AWG、最大 | AWG 12 | 配線接続断面 AWG、最小 | AWG 26 |
| 標準 | IEC 60947-7-1 | 取り付けレール | TS 35 |

材料データ

| | | | |
|--------|-------|-------------|---------|
| 基本材質 | Wemid | 色 | ダークベージュ |
| 操作要素の色 | 橙色 | UL 94 可燃性等級 | V-0 |

評価データ

| | | | |
|------------------------|-------------------|------------|---------------|
| 定格断面 | 4 mm ² | 定格電圧 | 500 V |
| 定格 DC 電圧 | 500 V | 公称電流 | 20 A |
| 最大導体電流 | 20 A | 標準 | IEC 60947-7-1 |
| IEC 60947-7-x 準拠の容量抵抗 | 1 mΩ | 定格インパルス耐電圧 | 4 kV |
| IEC 60947-7-xに準拠した出力損失 | 1.02 W | サージ電圧カテゴリー | III |
| 汚染度 | 3 | | |

ADT 4 2C DL

Weidmüller Interface GmbH & Co. KG

Klingenbergstraße 26

D-32758 Detmold

Germany

www.weidmueller.com

技術データ

評価データ IECEx/ATEX

| | | | |
|----------------|-------------------|-----------------|-------------------|
| 証明書番号 (ATEX) | TUEV16ATEX7939U | 証明書番号 (IECEX) | IECEXTUR16.0045U |
| 最大電圧 (ATEX) | 440 V | 電流 (ATEX) | 18.5 A |
| 最大導体断面積 (ATEX) | 4 mm ² | 最大電圧 (IECEX) | 400 V |
| 電流 (IEEX) | 18.5 A | 最大導体断面積 (IECEX) | 4 mm ² |

追加の技術データ

| | | | |
|--------|-------|------|----|
| 開放側面 | 右 | 嵌合仕様 | はい |
| 取り付け方式 | TS 35 | | |

分類

| | | | |
|-------------|-------------|-------------|-------------|
| ETIM 8.0 | EC000902 | ETIM 9.0 | EC000902 |
| ETIM 10.0 | EC000902 | ECLASS 14.0 | 27-25-01-09 |
| ECLASS 15.0 | 27-25-01-09 | | |

図面

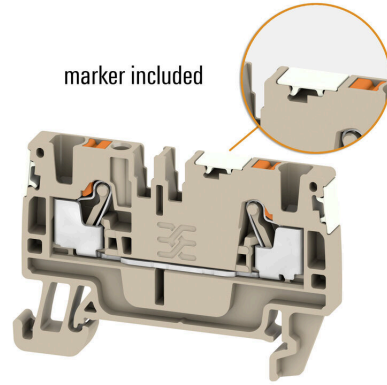

ADT 4 2C DL

Weidmüller Interface GmbH & Co. KG

Klingenbergstraße 26

D-32758 Detmold

Germany

www.weidmueller.com

アクセサリ

エンドブラケット



ワイドミュラーの製品は、端子レールに対する安定的で信頼性の高い取り付けを保証し、スライドを防ぐエンドブラケットを含んでいます。ネジ有り/無しのバージョンも利用できます。エンドブラケットには、グループマーカー対応のマーキングオプション、およびテストプラグホルダーが含まれます。

一般注文データ

| | | |
|------------|----------------------------|-----------------|
| 種別 | AEB 35 SC/1 | バージョン |
| 注文番号 | 1991920000 | Aシリーズ, エンドブラケット |
| GTIN (EAN) | 4050118376722 | |
| 数量 | 50 ST | |

テストアダプターとテストソケット



端子台とテスト機器の間の電氣的接続には、テストアダプターとテストプラグが使用されます。これにより、電気接点を配線状態で確立でき、測定を容易に行うことができます。

一般注文データ

| | | |
|------------|----------------------------|---|
| 種別 | ATPG 1.5-10 L | バージョン |
| 注文番号 | 1991890000 | テストアダプター (端子), 1.5 mm ² , 250 V, 0.2 A |
| GTIN (EAN) | 4050118376647 | |
| 数量 | 50 ST | |
| 種別 | ATPG 4 MI-R | バージョン |
| 注文番号 | 1991860000 | テストアダプター (端子), 1.5 mm ² , 250 V, 0.2 A |
| GTIN (EAN) | 4050118376661 | |
| 数量 | 50 ST | |

渡り配線

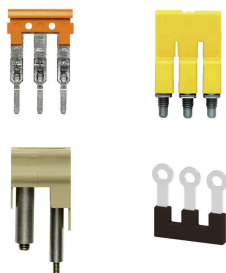

隣接する端子台に対する電位分布または乗算は、渡り配線を介して実現されます。また、追加の配線作業を容易に回避することができます。電極が破損しても、端子台の接触信頼性は確保されます。当社の品揃えは、モジュラー式端子台用での差し込み式でネジ固定可能な渡り配線システムを提供します。

ADT 4 2C DL

Weidmüller Interface GmbH & Co. KG
Klingenbergstraße 26
D-32758 Detmold
Germany

アクセサリ

www.weidmueller.com

一般注文データ

| | | |
|------------|----------------------------|---|
| 種別 | ZQV 4N/10 | バージョン |
| 注文番号 | 1528090000 | 渡り配線コネクタ (端子), 接続されている, 橙色, 32 A, 極数: 10, ピッチ |
| GTIN (EAN) | 4050118332896 | (mm) (P): 6.10, 絶縁: はい, 幅: 58.7 mm |
| 数量 | 20 ST | |
| 種別 | ZQV 4N/10 BL | バージョン |
| 注文番号 | 1528230000 | 渡り配線コネクタ (端子), 接続されている, 青色, 32 A, 極数: 10, ピッチ |
| GTIN (EAN) | 4050118333138 | (mm) (P): 6.10, 絶縁: はい, 幅: 58.7 mm |
| 数量 | 20 ST | |
| 種別 | ZQV 4N/2 | バージョン |
| 注文番号 | 1527930000 | 渡り配線コネクタ (端子), 接続されている, 橙色, 32 A, 極数: 2, ピッチ |
| GTIN (EAN) | 4050118332766 | (mm) (P): 6.10, 絶縁: はい, 幅: 9.9 mm |
| 数量 | 60 ST | |
| 種別 | ZQV 4N/2 BL | バージョン |
| 注文番号 | 1528040000 | 渡り配線コネクタ (端子), 接続されている, 青色, 32 A, 極数: 2, ピッチ |
| GTIN (EAN) | 4050118332773 | (mm) (P): 6.10, 絶縁: はい, 幅: 9.9 mm |
| 数量 | 60 ST | |
| 種別 | ZQV 4N/3 | バージョン |
| 注文番号 | 1527940000 | 渡り配線コネクタ (端子), 接続されている, 橙色, 32 A, 極数: 3, ピッチ |
| GTIN (EAN) | 4050118332865 | (mm) (P): 6.10, 絶縁: はい, 幅: 16 mm |
| 数量 | 60 ST | |
| 種別 | ZQV 4N/3 BL | バージョン |
| 注文番号 | 1528080000 | 渡り配線コネクタ (端子), 接続されている, 青色, 32 A, 極数: 3, ピッチ |
| GTIN (EAN) | 4050118333008 | (mm) (P): 6.10, 絶縁: はい, 幅: 16 mm |
| 数量 | 60 ST | |
| 種別 | ZQV 4N/4 | バージョン |
| 注文番号 | 1527970000 | 渡り配線コネクタ (端子), 接続されている, 橙色, 32 A, 極数: 4, ピッチ |
| GTIN (EAN) | 4050118332889 | (mm) (P): 6.10, 絶縁: はい, 幅: 22.1 mm |
| 数量 | 60 ST | |
| 種別 | ZQV 4N/4 BL | バージョン |
| 注文番号 | 1528120000 | 渡り配線コネクタ (端子), 接続されている, 青色, 32 A, 極数: 4, ピッチ |
| GTIN (EAN) | 4050118332872 | (mm) (P): 6.10, 絶縁: はい, 幅: 22.1 mm |
| 数量 | 60 ST | |
| 種別 | ZQV 4N/5 | バージョン |
| 注文番号 | 1527980000 | 渡り配線コネクタ (端子), 接続されている, 橙色, 32 A, 極数: 5, ピッチ |
| GTIN (EAN) | 4050118332759 | (mm) (P): 6.10, 絶縁: はい, 幅: 28.2 mm |
| 数量 | 60 ST | |
| 種別 | ZQV 4N/5 BL | バージョン |
| 注文番号 | 1528140000 | 渡り配線コネクタ (端子), 接続されている, 青色, 32 A, 極数: 5, ピッチ |
| GTIN (EAN) | 4050118333015 | (mm) (P): 6.10, 絶縁: はい, 幅: 28.2 mm |
| 数量 | 60 ST | |
| 種別 | ZQV 4N/50 | バージョン |
| 注文番号 | 1528130000 | 渡り配線コネクタ (端子), 接続されている, 橙色, 32 A, 極数: 50, ピッチ |
| GTIN (EAN) | 4050118332902 | (mm) (P): 6.10, 絶縁: はい, 幅: 303.7 mm |
| 数量 | 5 ST | |
| 種別 | ZQV 4N/50 BL | バージョン |
| 注文番号 | 1528240000 | 渡り配線コネクタ (端子), 接続されている, 青色, 32 A, 極数: 50, ピッチ |
| GTIN (EAN) | 4050118333121 | (mm) (P): 6.10, 絶縁: はい, 幅: 303.7 mm |
| 数量 | 5 ST | |
| 種別 | ZQV 4N/6 | バージョン |
| 注文番号 | 1527990000 | 渡り配線コネクタ (端子), 接続されている, 橙色, 32 A, 極数: 6, ピッチ |
| GTIN (EAN) | 4050118332919 | (mm) (P): 6.10, 絶縁: はい, 幅: 34.3 mm |
| 数量 | 20 ST | |

ADT 4 2C DL

Weidmüller Interface GmbH & Co. KG
Klingenbergstraße 26
D-32758 Detmold
Germany

www.weidmueller.com

アクセサリ

| | | |
|------------|----------------------------|--|
| 種別 | ZQV 4N/6 BL | バージョン |
| 注文番号 | 1528170000 | 渡り配線コネクタ (端子), 接続されている, 青色, 32 A, 極数: 6, ピッチ |
| GTIN (EAN) | 4050118332926 | (mm) (P): 6.10, 絶縁: はい, 幅: 34.3 mm |
| 数量 | 20 ST | |
| 種別 | ZQV 4N/7 | バージョン |
| 注文番号 | 1528020000 | 渡り配線コネクタ (端子), 接続されている, 橙色, 32 A, 極数: 7, ピッチ |
| GTIN (EAN) | 4050118332780 | (mm) (P): 6.10, 絶縁: はい, 幅: 40.4 mm |
| 数量 | 20 ST | |
| 種別 | ZQV 4N/7 BL | バージョン |
| 注文番号 | 1528180000 | 渡り配線コネクタ (端子), 接続されている, 青色, 32 A, 極数: 7, ピッチ |
| GTIN (EAN) | 4050118333114 | (mm) (P): 6.10, 絶縁: はい, 幅: 40.4 mm |
| 数量 | 20 ST | |
| 種別 | ZQV 4N/8 | バージョン |
| 注文番号 | 1528030000 | 渡り配線コネクタ (端子), 接続されている, 橙色, 32 A, 極数: 8, ピッチ |
| GTIN (EAN) | 4050118332841 | (mm) (P): 6.10, 絶縁: はい, 幅: 46.5 mm |
| 数量 | 20 ST | |
| 種別 | ZQV 4N/8 BL | バージョン |
| 注文番号 | 1528190000 | 渡り配線コネクタ (端子), 接続されている, 青色, 32 A, 極数: 8, ピッチ |
| GTIN (EAN) | 4050118332858 | (mm) (P): 6.10, 絶縁: はい, 幅: 46.5 mm |
| 数量 | 20 ST | |
| 種別 | ZQV 4N/9 | バージョン |
| 注文番号 | 1528070000 | 渡り配線コネクタ (端子), 接続されている, 橙色, 32 A, 極数: 9, ピッチ |
| GTIN (EAN) | 4050118332797 | (mm) (P): 6.10, 絶縁: はい, 幅: 52.6 mm |
| 数量 | 20 ST | |
| 種別 | ZQV 4N/9 BL | バージョン |
| 注文番号 | 1528220000 | 渡り配線コネクタ (端子), 接続されている, 青色, 32 A, 極数: 9, ピッチ |
| GTIN (EAN) | 4050118333107 | (mm) (P): 6.10, 絶縁: はい, 幅: 52.6 mm |
| 数量 | 20 ST | |

コンポーネントプラグ

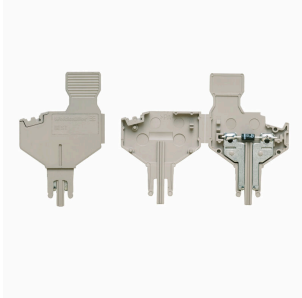

コンポーネントプラグは、電子コンポーネントを接続断
路端子台に統合するために使用されます。電子コンポー
ネントのはんだ付け後、プラグを接続断端子台の断
路箇所を組み込むことで、断路端子台を電子コンポー
ネント内蔵型のモジュラー端子台に変更します。

一般注文データ

| | | |
|------------|----------------------------|------------------------|
| 種別 | BEST | バージョン |
| 注文番号 | 1833100000 | アクセサリ, コンポーネントプラグ |
| GTIN (EAN) | 4032248501014 | |
| 数量 | 50 ST | |
| 種別 | BEST/D | バージョン |
| 注文番号 | 1878560000 | アクセサリ, コンポーネントプラグ, 1 A |
| GTIN (EAN) | 4032248471492 | |
| 数量 | 50 ST | |

ADT 4 2C DL

Weidmüller Interface GmbH & Co. KG

Klingenbergstraße 26

D-32758 Detmold

Germany

www.weidmueller.com

アクセサリ

| | | |
|------------|----------------------------|-------------------------|
| 種別 | BEST/DRBR | バージョン |
| 注文番号 | 1878570000 | アクセサリ, コンポーネントプラグ, 22 A |
| GTIN (EAN) | 4032248471508 | |
| 数量 | 50 ST | |

ヒューズホルダー



ヒューズホルダー SIHAは、断路端子をヒューズ端子に素早く切り替えます。断路レバーをそのまま取り外してヒューズユニットを取り付けます。

一般注文データ

| | | |
|------------|----------------------------|--|
| 種別 | SIHA 3/G20 | バージョン |
| 注文番号 | 7921560000 | フィードスルーモジュラー端子ヒューズホルダー, 黒色, 6.3 A, プラグ接続可能, V-0, Wemid |
| GTIN (EAN) | 4032248264643 | |
| 数量 | 25 ST | |
| 種別 | SIHA 3/G20 | バージョン |
| 注文番号 | 7926190000 | フィードスルーモジュラー端子ヒューズホルダー, 黒色, 6.3 A, プラグ接続可能, V-0, Wemid |
| GTIN (EAN) | 4032248264612 | |
| 数量 | 1000 ST | |
| 種別 | SIHA 3/G20 BL | バージョン |
| 注文番号 | 1004260000 | フィードスルーモジュラー端子ヒューズホルダー, 青色, 6.3 A, プラグ接続可能, V-0, Wemid |
| GTIN (EAN) | 4032248709717 | |
| 数量 | 25 ST | |
| 種別 | SIHA 3/G20/LD 10-36V | バージョン |
| 注文番号 | 7921570000 | フィードスルーモジュラー端子ヒューズホルダー, 黒色, 2.31 mA, プラグ接続可能, V-0, Wemid |
| GTIN (EAN) | 4032248322503 | |
| 数量 | 25 ST | |
| 種別 | SIHA 3/G20/LD 10-36V BL | バージョン |
| 注文番号 | 1005250000 | フィードスルーモジュラー端子ヒューズホルダー, 青色, 2.31 A, プラグ接続可能, V-0, Wemid |
| GTIN (EAN) | 4032248712038 | |
| 数量 | 25 ST | |
| 種別 | SIHA 3/G20/LD 140-250V | バージョン |
| 注文番号 | 7921600000 | フィードスルーモジュラー端子ヒューズホルダー, 黒色, 2.31 mA, プラグ接続可能, V-0, Wemid |
| GTIN (EAN) | 4032248322633 | |
| 数量 | 25 ST | |
| 種別 | SIHA 3/G20/LD 35-70V | バージョン |
| 注文番号 | 7921580000 | フィードスルーモジュラー端子ヒューズホルダー, 黒色, 2.31 mA, プラグ接続可能, V-0, Wemid |
| GTIN (EAN) | 4032248322619 | |
| 数量 | 25 ST | |
| 種別 | SIHA 3/G20/LD 60-150V | バージョン |
| 注文番号 | 7921590000 | フィードスルーモジュラー端子ヒューズホルダー, 黒色, 2.31 mA, プラグ接続可能, V-0, Wemid |
| GTIN (EAN) | 4032248322626 | |
| 数量 | 25 ST | |

ADT 4 2C DL

Weidmüller Interface GmbH & Co. KG
Klingenbergstraße 26
D-32758 Detmold
Germany

アクセサリ

www.weidmueller.com

空白



Dekafix (DEK) マーカーは、半導体とプラグインコネクタ、さらに電子副次構成に対応する総合マーカーです。このシステムは短い番号ので配列に適しており、即時印刷対応マーカーの広範な範囲を対象とします。

一度の作業手順で迅速にインストールできる被覆剥きを提供します。印刷は読みやすく、コントラストも豊かで、幅は多種類が利用可能です。

- 即時使用可能なマーカーの広い対象範囲
- 迅速な設置に対応する被覆剥き
- ワイドミュラーの全ケーブルコネクタに対応する端子台マーカー

- ブランク MultiCard または標準印刷

カスタム印字の場合：お客様のラベリング仕様に関しては、当社のラベリングソフトウェア、M-PrintPRO または M-PrintPRO Online (インストール未実施) のファイルをお送りください。

一般注文データ

| | | |
|------------|----------------------------|--|
| 種別 | DEK 5/6 MC NE BR | バージョン |
| 注文番号 | 1454900000 | Dekafix, 端子マーカー, 5 x 6 mm, ピッチ (mm) (P): 6.00 Weidmueller, |
| GTIN (EAN) | 4050118323313 | 茶色 |
| 数量 | 1000 ST | |
| 種別 | DEK 5/6 MC NE GE | バージョン |
| 注文番号 | 1238280000 | Dekafix, 端子マーカー, 5 x 6 mm, ピッチ (mm) (P): 6.00 Weidmueller, |
| GTIN (EAN) | 4050118038750 | 黄色 |
| 数量 | 1000 ST | |
| 種別 | DEK 5/6 MC NE GN | バージョン |
| 注文番号 | 1238310000 | Dekafix, 端子マーカー, 5 x 6 mm, ピッチ (mm) (P): 6.00 Weidmueller, |
| GTIN (EAN) | 4050118271812 | 緑色 |
| 数量 | 1000 ST | |
| 種別 | DEK 5/6 MC NE BL | バージョン |
| 注文番号 | 1238290000 | Dekafix, 端子マーカー, 5 x 6 mm, ピッチ (mm) (P): 6.00 Weidmueller, |
| GTIN (EAN) | 4050118267327 | 青色 |
| 数量 | 1000 ST | |
| 種別 | DEK 5/6 MC NE GR | バージョン |
| 注文番号 | 1238330000 | Dekafix, 端子マーカー, 5 x 6 mm, ピッチ (mm) (P): 6.00 Weidmueller, |
| GTIN (EAN) | 4050118323306 | グレー |
| 数量 | 1000 ST | |
| 種別 | DEK 5/6 MC NE OR | バージョン |
| 注文番号 | 1912090000 | Dekafix, 端子マーカー, 5 x 6 mm, ピッチ (mm) (P): 6.00 Weidmueller, |
| GTIN (EAN) | 4032248540525 | 橙色 |
| 数量 | 1000 ST | |
| 種別 | DEK 5/6 MC NE WS | バージョン |
| 注文番号 | 1609820000 | Dekafix, 端子マーカー, 5 x 6 mm, ピッチ (mm) (P): 6.00 Weidmueller, |
| GTIN (EAN) | 4008190203436 | 白色 |
| 数量 | 1000 ST | |

ADT 4 2C DL

Weidmüller Interface GmbH & Co. KG
Klingenbergstraße 26
D-32758 Detmold
Germany

アクセサリ

www.weidmueller.com

カスタム印刷



Dekafix (DEK) マーカーは、全導体とプラグインコネクタ、さらに電子副次構成に対応する総合マーカーです。このシステムは短い番号ので配列に適しており、即時印刷対応マーカーの広範な範囲を対象とします。

一度の作業手順で迅速にインストールできる被覆剥きを提供します。印刷は読みやすく、コントラストも豊かで、幅は多種類が利用可能です。

- 即時使用可能なマーカーの広い対象範囲
- 迅速な設置に対応する被覆剥き
- ワイドミュラーの全ケーブルコネクタに対応する端子台マーカー
- ブランク MultiCard または標準印刷

カスタム印字の場合：お客様のラベリング仕様に関しては、当社のラベリングソフトウェア、M-PrintPRO または M-PrintPRO Online (インストール未実施) のファイルをお送りください。

一般注文データ

| | | |
|------------|----------------------------|--|
| 種別 | DEK 5/6 MC SDR | バージョン |
| 注文番号 | 1609830000 | Dekafix, 端子マーカー, 5 x 6 mm, ピッチ (mm) (P): 6.00 Weidmueller, |
| GTIN (EAN) | 4008190456603 | 顧客の仕様に準拠 |
| 数量 | 200 ST | |

Plus



Dekafix (DEK) マーカーは、全導体とプラグインコネクタ、さらに電子副次構成に対応する総合マーカーです。このシステムは短い番号ので配列に適しており、即時印刷対応マーカーの広範な範囲を対象とします。

一度の作業手順で迅速にインストールできる被覆剥きを提供します。印刷は読みやすく、コントラストも豊かで、幅は多種類が利用可能です。

- 即時使用可能なマーカーの広い対象範囲
- 迅速な設置に対応する被覆剥き
- ワイドミュラーの全ケーブルコネクタに対応する端子台マーカー
- ブランク MultiCard または標準印刷

カスタム印字の場合：お客様のラベリング仕様に関しては、当社のラベリングソフトウェア、M-PrintPRO または M-PrintPRO Online (インストール未実施) のファイルをお送りください。

一般注文データ

| | | |
|------------|----------------------------|--|
| 種別 | DEK 5/6 PLUS MC NE WS | バージョン |
| 注文番号 | 1011320000 | Dekafix, 端子マーカー, 5 x 6 mm, ピッチ (mm) (P): 6.00 Weidmueller, |
| GTIN (EAN) | 4032248717644 | 白色 |
| 数量 | 1000 ST | |

ADT 4 2C DL

Weidmüller Interface GmbH & Co. KG
Klingenbergstraße 26
D-32758 Detmold
Germany

アクセサリ

www.weidmueller.com

カスタム印刷



Dekafix (DEK) マーカーは、全導体とプラグインコネクタ、さらに電子副次構成に対応する総合マーカーです。このシステムは短い番号ので配列に適しており、即時印刷対応マーカーの広範な範囲を対象とします。

一度の作業手順で迅速にインストールできる被覆剥きを提供します。印刷は読みやすく、コントラストも豊かで、幅は多種類が利用可能です。

- 即時使用可能なマーカーの広い対象範囲
- 迅速な設置に対応する被覆剥き
- ワイドミュラーの全ケーブルコネクタに対応する端子台マーカー
- ブランク MultiCard または標準印刷

カスタム印字の場合：お客様のラベリング仕様に関しては、当社のラベリングソフトウェア、M-PrintPRO または M-PrintPRO Online (インストール未実施) のファイルをお送りください。

一般注文データ

| | | |
|------------|----------------------------|--|
| 種別 | DEK 5/6 PLUS MC SDR | バージョン |
| 注文番号 | 1038650000 | Dekafix, 端子マーカー, 5 x 6 mm, ピッチ (mm) (P): 6.00 Weidmueller, |
| GTIN (EAN) | 4032248767908 | 顧客の仕様に準拠 |
| 数量 | 200 ST | |
| 種別 | WS 10/6 M PLUS MC SDR | バージョン |
| 注文番号 | 2007780000 | WS, 端子マーカー, 10 x 6 mm, ピッチ (mm) (P): 6.00 Weidmueller, ア |
| GTIN (EAN) | 4050118393187 | レン・ブラッドリー, 顧客の仕様に準拠 |
| 数量 | 120 ST | |

空白



WS マーカーは、W モデルシリーズコネクタに最適です。WS タグはシステム互換性により、I モデルシリーズおよび Z モデルシリーズでも使用可能です。大型のマーキング面は、長い文字列だけでなく、複数行のテキストも許容します。

WS マーカーは、個別調整の長い文字列を有するラベルに最適です。実績豊富な MultiCard フォーマットにより、PrintJet CONNECT、またはプロッタでの印刷が可能です。

- ストリップまたは個別に実装可能
 - 実績豊富な MultiCard フォーマットマーカー
- カスタム印字の場合：お客様のラベリング仕様に関しては、当社のラベリングソフトウェア、M-PrintPRO または M-PrintPRO Online (インストール未実施) のファイルをお送りください。

一般注文データ

| | | |
|------------|----------------------------|--|
| 種別 | WS 10/6 M PLUS MC NE WS | バージョン |
| 注文番号 | 2003780000 | WS, 端子マーカー, 10 x 6 mm, ピッチ (mm) (P): 6.00 Weidmueller, ア |
| GTIN (EAN) | 4050118424461 | レン・ブラッドリー, 白色 |
| 数量 | 600 ST | |
| 種別 | WS 10/6 MC M NE BL | バージョン |
| 注文番号 | 1069080000 | WS, 端子マーカー, 10 x 6 mm, ピッチ (mm) (P): 6.00 Weidmueller, ア |
| GTIN (EAN) | 4032248824618 | レン・ブラッドリー, 青色 |
| 数量 | 600 ST | |

ADT 4 2C DL

Weidmüller Interface GmbH & Co. KG
 Klingenbergstraße 26
 D-32758 Detmold
 Germany

www.weidmueller.com

アクセサリ

| | | |
|------------|----------------------------|---|
| 種別 | WS 10/6 MC M NE GE | バージョン |
| 注文番号 | 1917430000 | WS, 端子マーカ- , 10 x 6 mm, ピッチ (mm) (P): 6.00 Weidmueller, ア |
| GTIN (EAN) | 4032248551637 | レン・ブラッドリー, 黄色 |
| 数量 | 600 ST | |
| 種別 | WS 10/6 MC M NE GN | バージョン |
| 注文番号 | 1917420000 | WS, 端子マーカ- , 10 x 6 mm, ピッチ (mm) (P): 6.00 Weidmueller, ア |
| GTIN (EAN) | 4032248551620 | レン・ブラッドリー, 緑色 |
| 数量 | 600 ST | |
| 種別 | WS 10/6 MC M NE RT | バージョン |
| 注文番号 | 1917440000 | WS, 端子マーカ- , 10 x 6 mm, ピッチ (mm) (P): 6.00 Weidmueller, ア |
| GTIN (EAN) | 4032248551644 | レン・ブラッドリー, 赤色 |
| 数量 | 600 ST | |
| 種別 | WS 10/6 M MC NE WS | バージョン |
| 注文番号 | 1818400000 | WS, 端子マーカ- , 10 x 6 mm, ピッチ (mm) (P): 6.00 Weidmueller, ア |
| GTIN (EAN) | 4032248310876 | レン・ブラッドリー, 白色 |
| 数量 | 600 ST | |

カスタム印刷

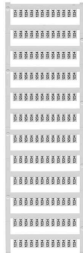

WS マーカ- は、W モデルシリーズコネクタに最適です。WS タグはシステム互換性により、I モデルシリーズおよび Z モデルシリーズでも使用可能です。大型のマーキング面は、長い文字列だけでなく、複数行のテキストも許容します。

WS マーカ- は、個別調整の長い文字列を有するラベルに最適です。実績豊富な MultiCard フォーマットにより、PrintJet CONNECT、またはプロッタでの印刷が可能です。

- ストリップまたは個別に実装可能
 - 実績豊富な MultiCard フォーマットマーカ-
- カスタム印字の場合：お客様のラベリング仕様に関しては、当社のラベリングソフトウェア、M-PrintPRO または M-PrintPRO Online (インストール未実施) のファイルをお送りください。

一般注文データ

| | | |
|------------|----------------------------|---|
| 種別 | WS 10/6 MC M SDR | バージョン |
| 注文番号 | 1818410000 | WS, 端子マーカ- , 10 x 6 mm, ピッチ (mm) (P): 6.00 Weidmueller, ア |
| GTIN (EAN) | 4032248310883 | レン・ブラッドリー, 顧客の仕様に準拠 |
| 数量 | 120 ST | |

ADT 4 2C DL

Weidmüller Interface GmbH & Co. KG

Klingenbergstraße 26

D-32758 Detmold

Germany

www.weidmueller.com

アクセサリ

空白



WS マーカーは、W モデルシリーズコネクタに最適です。WS タグはシステム互換性により、I モデルシリーズおよび Z モデルシリーズでも使用可能です。大型のマーキング面は、長い文字列だけでなく、複数行のテキストも許容します。

WS マーカーは、個別調整の長い文字列を有するラベルに最適です。実績豊富な MultiCard フォーマットにより、PrintJet CONNECT、またはプロッタでの印刷が可能です。

- ストリップまたは個別に実装可能
 - 実績豊富な MultiCard フォーマットマーカー
- カスタム印字の場合：お客様のラベリング仕様に関しては、当社のラベリングソフトウェア、M-PrintPRO または M-PrintPRO Online (インストール未実施) のファイルをお送りください。

一般注文データ

| | | |
|------------|----------------------------|--|
| 種別 | WS 10/6 MC NE WS | バージョン |
| 注文番号 | 1828450000 | WS, 端子マーカー, 10 x 6 mm, ピッチ (mm) (P): 6.00 Weidmueller, ア |
| GTIN (EAN) | 4032248350513 | レン・ブラッドリー, 白色 |
| 数量 | 600 ST | |

カスタム印刷



WS マーカーは、W モデルシリーズコネクタに最適です。WS タグはシステム互換性により、I モデルシリーズおよび Z モデルシリーズでも使用可能です。大型のマーキング面は、長い文字列だけでなく、複数行のテキストも許容します。

WS マーカーは、個別調整の長い文字列を有するラベルに最適です。実績豊富な MultiCard フォーマットにより、PrintJet CONNECT、またはプロッタでの印刷が可能です。

- ストリップまたは個別に実装可能
 - 実績豊富な MultiCard フォーマットマーカー
- カスタム印字の場合：お客様のラベリング仕様に関しては、当社のラベリングソフトウェア、M-PrintPRO または M-PrintPRO Online (インストール未実施) のファイルをお送りください。

一般注文データ

| | | |
|------------|----------------------------|--|
| 種別 | WS 10/6 MC SDR | バージョン |
| 注文番号 | 1828460000 | WS, 端子マーカー, 10 x 6 mm, ピッチ (mm) (P): 6.00 Weidmueller, ア |
| GTIN (EAN) | 4032248367399 | レン・ブラッドリー, 顧客の仕様に準拠 |
| 数量 | 120 ST | |

ADT 4 2C DL

Weidmüller Interface GmbH & Co. KG

Klingenbergstraße 26

D-32758 Detmold

Germany

www.weidmueller.com

アクセサリ

空白

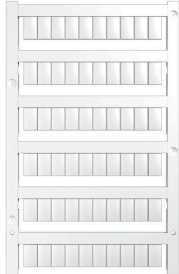

WS マーカーは、W モデルシリーズコネクタに最適です。WS タグはシステム互換性により、I モデルシリーズおよび Z モデルシリーズでも使用可能です。大型のマーキング面は、長い文字列だけでなく、複数行のテキストも許容します。

WS マーカーは、個別調整の長い文字列を有するラベルに最適です。実績豊富な MultiCard フォーマットにより、PrintJet CONNECT、またはプロッタでの印刷が可能です。

- ストリップまたは個別に実装可能
- 実績豊富な MultiCard フォーマットマーカー

カスタム印字の場合：お客様のラベリング仕様に関しては、当社のラベリングソフトウェア、M-PrintPRO または M-PrintPRO Online (インストール未実施) のファイルをお送りください。

一般注文データ

| | | |
|------------|----------------------------|--|
| 種別 | WS 10/6 PLUS MC NE WS | バージョン |
| 注文番号 | 1046390000 | WS, 端子マーカー, 10 x 6 mm, ピッチ (mm) (P): 6.00 Weidmueller, ア |
| GTIN (EAN) | 4032248782109 | レン・ブラッドリー, 白色 |
| 数量 | 600 ST | |

カスタム印刷



WS マーカーは、W モデルシリーズコネクタに最適です。WS タグはシステム互換性により、I モデルシリーズおよび Z モデルシリーズでも使用可能です。大型のマーキング面は、長い文字列だけでなく、複数行のテキストも許容します。

WS マーカーは、個別調整の長い文字列を有するラベルに最適です。実績豊富な MultiCard フォーマットにより、PrintJet CONNECT、またはプロッタでの印刷が可能です。

- ストリップまたは個別に実装可能
- 実績豊富な MultiCard フォーマットマーカー

カスタム印字の場合：お客様のラベリング仕様に関しては、当社のラベリングソフトウェア、M-PrintPRO または M-PrintPRO Online (インストール未実施) のファイルをお送りください。

一般注文データ

| | | |
|------------|----------------------------|--|
| 種別 | WS 10/6 PLUS MC SDR | バージョン |
| 注文番号 | 1046330000 | WS, 端子マーカー, 10 x 6 mm, ピッチ (mm) (P): 6.00 Weidmueller, ア |
| GTIN (EAN) | 4032248782031 | レン・ブラッドリー, 顧客の仕様に準拠 |
| 数量 | 120 ST | |

ADT 4 2C DL

Weidmüller Interface GmbH & Co. KG

Klingenbergstraße 26

D-32758 Detmold

Germany

www.weidmueller.com

アクセサリ

空白

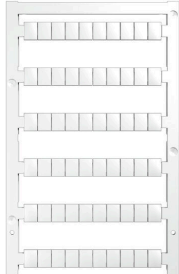

WS マーカーは、W モデルシリーズコネクタに最適です。WS タグはシステム互換性により、I モデルシリーズおよび Z モデルシリーズでも使用可能です。大型のマーキング面は、長い文字列だけでなく、複数行のテキストも許容します。

WS マーカーは、個別調整の長い文字列を有するラベルに最適です。実績豊富な MultiCard フォーマットにより、PrintJet CONNECT、またはプロッタでの印刷が可能です。

- ストリップまたは個別に実装可能
 - 実績豊富な MultiCard フォーマットマーカー
- カスタム印字の場合：お客様のラベリング仕様に関しては、当社のラベリングソフトウェア、M-PrintPRO または M-PrintPRO Online (インストール未実施) のファイルをお送りください。

一般注文データ

| | | |
|------------|----------------------------|---|
| 種別 | WS 8/6 PLUS MC NE WS | バージョン |
| 注文番号 | 1951880000 | WS, 端子マーカー, 8 x 6 mm, ピッチ (mm) (P): 6.00 Weidmueller, 白 |
| GTIN (EAN) | 4032248632114 | 色 |
| 数量 | 600 ST | |

カスタム印刷



WS マーカーは、W モデルシリーズコネクタに最適です。WS タグはシステム互換性により、I モデルシリーズおよび Z モデルシリーズでも使用可能です。大型のマーキング面は、長い文字列だけでなく、複数行のテキストも許容します。

WS マーカーは、個別調整の長い文字列を有するラベルに最適です。実績豊富な MultiCard フォーマットにより、PrintJet CONNECT、またはプロッタでの印刷が可能です。

- ストリップまたは個別に実装可能
 - 実績豊富な MultiCard フォーマットマーカー
- カスタム印字の場合：お客様のラベリング仕様に関しては、当社のラベリングソフトウェア、M-PrintPRO または M-PrintPRO Online (インストール未実施) のファイルをお送りください。

一般注文データ

| | | |
|------------|----------------------------|--|
| 種別 | WS 8/6 PLUS MC SDR | バージョン |
| 注文番号 | 1038820000 | WS, 端子マーカー, 8 x 6 mm, ピッチ (mm) (P): 6.00 Weidmueller, 顧客の仕様に準拠 |
| GTIN (EAN) | 4032248768073 | |
| 数量 | 120 ST | |

ADT 4 2C DL

Weidmüller Interface GmbH & Co. KG

Klingenbergstraße 26

D-32758 Detmold

Germany

www.weidmueller.com

アクセサリ

DEK 5/6



WS/ DEK

MultiMark 端子台マーカは、ふたつのコンポーネントから構成される革新的な複合材を使用しています。マーカのハードベースの外形がコネクタにしっかりとハマります。弾性表面仕上げにより、マーカの取り付けが容易になります。この特殊なパンチ加工材は、特に長い端子台で積み重なりがちなわずかな間隔の違いに対応するために、ストリップの伸張を可能にします。別の1点の長所：表面材の優れた印刷適性により、耐久性および摩耗耐性に優れたラベリングを実現します。300 dpiの印刷分解能で、非常に読みやすい表記が得られます。

MultiMark で得られるメリット

- 強固な保持と耐久性に優れた印刷
- 連続ストリップにより、設置時間を節約
- 革新的な複合材質により容易に取り付け可能
- 最適な読みやすさを実現する大きな印字フィールド
- 製造元に依存しない事による柔軟性

一般注文データ

| | | |
|------------|----------------------------|---|
| 種別 | DEK 5/6 MM WS | バージョン |
| 注文番号 | 2007120000 | Dekafix, 端子マーカ, 5 x 6 mm, Weidmueller, 白色 |
| GTIN (EAN) | 4050118392104 | |
| 数量 | 600 ST | |

WS 8/6



WS/ DEK

MultiMark 端子台マーカは、ふたつのコンポーネントから構成される革新的な複合材を使用しています。マーカのハードベースの外形がコネクタにしっかりとハマります。弾性表面仕上げにより、マーカの取り付けが容易になります。この特殊なパンチ加工材は、特に長い端子台で積み重なりがちなわずかな間隔の違いに対応するために、ストリップの伸張を可能にします。別の1点の長所：表面材の優れた印刷適性により、耐久性および摩耗耐性に優れたラベリングを実現します。300 dpiの印刷分解能で、非常に読みやすい表記が得られます。

MultiMark で得られるメリット

- 強固な保持と耐久性に優れた印刷
- 連続ストリップにより、設置時間を節約
- 革新的な複合材質により容易に取り付け可能
- 最適な読みやすさを実現する大きな印字フィールド
- 製造元に依存しない事による柔軟性

一般注文データ

| | | |
|------------|----------------------------|--------------------------------------|
| 種別 | WS 8/6 MM WS | バージョン |
| 注文番号 | 2007160000 | WS, 端子マーカ, 8 x 6 mm, Weidmueller, 白色 |
| GTIN (EAN) | 4050118391879 | |
| 数量 | 600 ST | |

ADT 4 2C DL

Weidmüller Interface GmbH & Co. KG

Klingenbergstraße 26

D-32758 Detmold

Germany

アクセサリ

www.weidmueller.com

エンドプレートと分離プレート



分離プレートとエンドプレートは端子台にとって不可欠なアクセサリです。分離プレートは、異なる電位や機能グループを光学および電氣的に分離し、安全性を高め、制御盤内部の構造を明確にします。エンドプレートは端子台列の側面を閉じ、通電部分との接触を防ぎ、清潔で安定した仕上がり ensures。どちらのコンポーネントも、それぞれのWeidmüller端子台シリーズに正確に適合しており、安全でコンプライアンスに準拠したプロフェッショナルな配線に役立ちます。

一般注文データ

| | | |
|------------|----------------------------|----------------|
| 種別 | AEP 3C 4 OR | バージョン |
| 注文番号 | 2051890000 | Aシリーズ, エンドプレート |
| GTIN (EAN) | 4050118411799 | |
| 数量 | 20 ST | |
| 種別 | AEP 3C 4 BL | バージョン |
| 注文番号 | 2051880000 | Aシリーズ, エンドプレート |
| GTIN (EAN) | 4050118411836 | |
| 数量 | 20 ST | |
| 種別 | AEP 3C 4 | バージョン |
| 注文番号 | 2051720000 | Aシリーズ, エンドプレート |
| GTIN (EAN) | 4050118411829 | |
| 数量 | 20 ST | |

アクセサリ

検査・測定機器対応アクセサリ



一般注文データ

| | | |
|------------|----------------------------|------------|
| 種別 | ZUB MULTIMETER | バージョン |
| 注文番号 | 9205270000 | Multimeter |
| GTIN (EAN) | 4032248723522 | |
| 数量 | 1 ST | |

ADT 4 2C DL

Weidmüller Interface GmbH & Co. KG
 Klingenbergstraße 26
 D-32758 Detmold
 Germany

www.weidmueller.com

アクセサリ

エンドブラケット



ワイドミュラーの製品は、端子レールに対する安定的で信頼性の高い取り付けを保証し、スライドを防ぐエンドブラケットを含んでいます。ネジ有り/無しのバージョンも利用できます。エンドブラケットには、グループマーカー対応のマーキングオプション、およびテストラグホルダーが含まれます。

一般注文データ

| | | | |
|------------|----------------------------|-------|-----------------|
| 種別 | AEB 35 SC/1 BK | バージョン | |
| 注文番号 | 2475310000 | バージョン | Aシリーズ, エンドブラケット |
| GTIN (EAN) | 4050118487114 | | |
| 数量 | 50 ST | | |

マーカーホルダー



マーカーホルダーは、5 または 5.1 mm ピッチの標準マーカーを追加で取り付けることができます。斜め型ホルダーはオプションで一緒にスナップ可能で、Klippon® コネクトモジュラー端子台のすべての標準マーキングチャネルに設置できます。対応マーカーの種別は、指定印字ホルダーの各アクセサリの下で確認できます。

一般注文データ

| | | | |
|------------|----------------------------|-------|-----------------|
| 種別 | BZT 1 WS 10/5 | バージョン | |
| 注文番号 | 1805490000 | バージョン | アクセサリ, マーカーホルダー |
| GTIN (EAN) | 4032248270231 | | |
| 数量 | 100 ST | | |
| 種別 | BZT 1 ZA WS 10/5 | バージョン | |
| 注文番号 | 1805520000 | バージョン | アクセサリ, マーカーホルダー |
| GTIN (EAN) | 4032248270248 | | |
| 数量 | 100 ST | | |

エンドプレートと分離プレート



分離プレートとエンドプレートは端子台にとって不可欠なアクセサリです。分離プレートは、異なる電位や機能グループを光学および電気的に分離し、安全性を高め、制御盤内部の構造を明確にします。エンドプレートは端子台列の側面を閉じ、通電部分との接触を防ぎ、清潔で安定した仕上がりを確保します。どちらのコンポーネントも、それぞれのWeidmüller端子台シリーズに正確に適合しており、安全でコンプライアンスに準拠したプロフェッショナルな配線に役立ちます。

ADT 4 2C DL

Weidmüller Interface GmbH & Co. KG
Klingenbergstraße 26
D-32758 Detmold
Germany

www.weidmueller.com

アクセサリ

一般注文データ

| | | |
|------------|----------------------------|-----------|
| 種別 | APP 2 | バージョン |
| 注文番号 | 2489090000 | Aシリーズ, 隔壁 |
| GTIN (EAN) | 4050118499308 | |
| 数量 | 50 ST | |

警告カバー

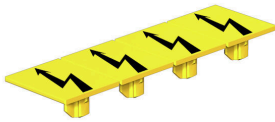

フラッシュシンボル付きの警告カバーは、人と機械の安全性向上に寄与します。外部電圧をアプリケーション内で示す必要がある場合に使用されます。

一般注文データ

| | | |
|------------|----------------------------|---|
| 種別 | AAM 4 YE FLASH | バージョン |
| 注文番号 | 2635560000 | Aシリーズ, 端子マーカー, 10 x 6.1 mm, ピッチ (mm) (P): 6.00 黄色 |
| GTIN (EAN) | 4050118674507 | |
| 数量 | 40 ST | |

エンドブラケット

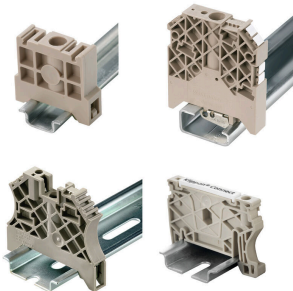

ワイドミュラーの製品は、端子レールに対する安定的で信頼性の高い取り付けを保証し、スライドを防ぐエンドブラケットを含んでいます。ネジ有り/無しのバージョンも利用できます。エンドブラケットには、グループマーカー対応のマーキングオプション、およびテストプラグホルダーが含まれます。

一般注文データ

| | | |
|------------|----------------------------|-----------------|
| 種別 | AEB 35 SCL/1 V0 | バージョン |
| 注文番号 | 2661280000 | Aシリーズ, エンドブラケット |
| GTIN (EAN) | 4050118702163 | |
| 数量 | 20 ST | |
| 種別 | AEB 35 SCL/1 V0 BK | バージョン |
| 注文番号 | 2661300000 | Aシリーズ, エンドブラケット |
| GTIN (EAN) | 4050118702187 | |
| 数量 | 20 ST | |
| 種別 | AEB 35 SCL/1 V0 GY | バージョン |
| 注文番号 | 2661290000 | Aシリーズ, エンドブラケット |
| GTIN (EAN) | 4050118702170 | |
| 数量 | 20 ST | |

ADT 4 2C DL

Weidmüller Interface GmbH & Co. KG

Klingenbergstraße 26

D-32758 Detmold

Germany

www.weidmueller.com

アクセサリ

スクリュードライバー (マイナス用)



VDE 絶縁ドライバーセット、最大1000 V AC および 1500 V DC の通電部品作業対応、DIN EN 60900。IEC 900。各部品は「GS」の安全検査を受けています。完全硬化の高合金クロームバナジウムモリブデン鋼製ブレード、ガンメタル仕上げ。

一般注文データ

| | | |
|------------|----------------------------|---|
| 種別 | SDIS SLIM 0.6X3.5X100 | バージョン |
| 注文番号 | 2749610000 | 取付けツール、刃幅 (B): 3.5 mm、ブレード長: 100 mm、刃厚み (A): 0.6 mm |
| GTIN (EAN) | 4050118896350 | |
| 数量 | 1 ST | |

プラグ接続解除



統合型接続遮断レバー付属端子台とは対照的に、当社の接続遮断プラグは、端子台と各アプリケーションを完全に取り外しでき、当社の標準ディスコネクタに代わる柔軟なソリューションを提供します。

一般注文データ

| | | |
|------------|----------------------------|-----------------------|
| 種別 | TNST OR | バージョン |
| 注文番号 | 2463540000 | 遮断プラグ (端子), Wemid, 橙色 |
| GTIN (EAN) | 4050118478211 | |
| 数量 | 50 ST | |
| 種別 | DTLE 2.5/4 | バージョン |
| 注文番号 | 2910530000 | ロック素子 (端子), Wemid, 赤色 |
| GTIN (EAN) | 4099986519466 | |
| 数量 | 25 ST | |
| 種別 | AFTC | バージョン |
| 注文番号 | 2863420000 | カバーフード (端子) |
| GTIN (EAN) | 4064675596516 | |
| 数量 | 50 ST | |

ADT 4 2C DL

Weidmüller Interface GmbH & Co. KG

Klingenbergstraße 26

D-32758 Detmold

Germany

アクセサリ

www.weidmueller.com

テストアダプターとテストソケット



端子台とテスト機器の間の電氣的接続には、テストアダプターとテストプラグが使用されます。これにより、電気接点を配線状態で確立でき、測定を容易に行うことができます。

一般注文データ

| | | |
|------------|----------------------------|---|
| 種別 | FZS 2/4 RT/80 SAKT4 | バージョン |
| 注文番号 | 1276300000 | プラグ (端子), プラグイン接続, 2 mm ² , 接続数: 2, 極数: 1, 幅: 9 mm |
| GTIN (EAN) | 4008190026080 | |
| 数量 | 20 ST | |