

## BLF 3.50/03/180LH SN OR BX

Weidmüller Interface GmbH & Co. KG  
Klingenbergstraße 26  
D-32758 Detmold  
Germany

www.weidmueller.com

## 製品イメージ



小スペースでは、バネ接続 (プッシュイン) 搭載メス側ヘッダーをプラグイン接続レベルとして使用します。3.50 mm ピッチのオス型ヘッダーと一緒に使用します。

## 一般注文データ

|            |  |
|------------|--|
| バージョン      | プリント基板用プラグインコネクタ, メス型プラグ, 3.50 mm, 極数: 3, 180°, アクチュエータ付プッシュイン, クランプ範囲、最大: 1.5 mm <sup>2</sup> , 箱 |
| 注文番号       | <a href="#">2459960000</a>   |
| 種別         | BLF 3.50/03/180LH SN OR BX   |
| GTIN (EAN) | 4050118475371  |
| 数量         | 102 items  |
| 製品データ      | IEC: 320 V / 17.5 A / 0.14 - 1.5 mm <sup>2</sup><br>UL: 300 V / 10 A / AWG 26 - AWG 16             |
| パッケージ      | 箱  |

## BLF 3.50/03/180LH SN OR BX

Weidmüller Interface GmbH & Co. KG  
Klingenbergstraße 26  
D-32758 Detmold  
Germany

www.weidmueller.com

## 技術データ

## 承認

MAMID承認件数



ROHS

適合

UL File Number Search

[UL ウェブサイト](#)

証明書番号 (cURus)

E60693

## 寸法と重量

|      |          |           |             |
|------|----------|-----------|-------------|
| 深さ   | 30.05 mm | 奥行き (インチ) | 1.1831 inch |
| 高さ   | 15.08 mm | 高さ (インチ)  | 0.5937 inch |
| 幅    | 17.4 mm  | 幅 (インチ)   | 0.685 inch  |
| 正味重量 | 3.06 g   |           |             |

## 環境製品コンプライアンス

RoHS 対応状況

準拠 (免除なし)

REACH SVHC

0.1wt%を超えるSVHCは含まれていません

製品のカーボンフットプリント

| クレドールからゲート

0,167 kg CO2 eq.

## システムパラメータ

製品ファミリー

OMNIMATE信号 - シリーズBL/SL 3.50

接続方式

フィールド接続

導体接続方法

アクチュエータ付プッシュイン

ピッチ (mm) (P)

3.50 mm

ピッチ (インチ) (P)

0.138 "

導体取り出し方向

180°

極数

3

L1 (mm)

7.00 mm

L1 (インチ)

0.276 "

行数

1

ピンモデルシリーズ数量

1

定格断面

1.5 mm<sup>2</sup>

DIN VDE 57 106に適合したタッチセーフ保護

フィンガータッチセーフ

DIN VDE 0470に適合したタッチセーフ保護

IP20接続/IP10接続解除

保護

保護度合い

IP20, 完全取付け時

体積抵抗

≤5 mΩ

コーディング可能

はい

被覆剥き長さ

8 mm

被覆剥き長さ公差

最小:

0 mm

最大:

1 mm

スクリュードライバーク

0.4 x 2.5

スクリュードライバークの標準

DIN 5264-A

ブラギング回数

25

差し込み力/極、最大

6 N

引張強度/極、最大

6 N

## 材料データ

絶縁材

PA GF

色

橙色

操作要素の色

黒色

カラーチャート (類似)

RAL 2000

## BLF 3.50/03/180LH SN OR BX

Weidmüller Interface GmbH & Co. KG  
Klingenbergstraße 26  
D-32758 Detmold  
Germany

www.weidmueller.com

## 技術データ

|                      |        |              |              |
|----------------------|--------|--------------|--------------|
| 絶縁材グループ              | II     | 比較追跡指数 (CTI) | ≥ 400, ≤ 600 |
| Moisture Level (MSL) |        | UL 94 可燃性等級  | V-0          |
| 接点材質                 | 銅合金    | 接触表面         | 錫メッキ         |
| 保管温度、最小              | -40 °C | 保管温度、最大      | 70 °C        |
| 動作温度、最小              | -50 °C | 動作温度、最大      | 120 °C       |
| 温度範囲、設置、最小           | -30 °C | 温度範囲、設置、最大   | 100 °C       |

## 接続に適した導体

|                                    |                      |
|------------------------------------|----------------------|
| クランプ範囲、最小                          | 0.14 mm <sup>2</sup> |
| クランプ範囲、最大                          | 1.5 mm <sup>2</sup>  |
| 配線接続断面 AWG、最小                      | AWG 26               |
| 導体接続断面積 AWG、最大                     | AWG 16               |
| 固定式、最小 H05 (07) V-U                | 0.14 mm <sup>2</sup> |
| 固定式、最大 H05 (07) V-U                | 1.5 mm <sup>2</sup>  |
| フレキシブル、最小 H05 (07) V-K             | 0.14 mm <sup>2</sup> |
| フレキシブル、最大 H05 (07) V-K             | 1.5 mm <sup>2</sup>  |
| w. プラスチックカラーフェール、DIN 46228 pt 4、最小 | 0.28 mm <sup>2</sup> |
| プラスチックカラー付フェール DIN 46228 pt 4、最大   | 1 mm <sup>2</sup>    |
| w. フェール、DIN 46228 pt 1、最小          | 0.25 mm <sup>2</sup> |
| ワイヤエンドフェール付 DIN 46228 pt 1、最大      | 1 mm <sup>2</sup>    |
| EN 60999 a x b; ø 準拠のプラグゲージ        | 2.4 mm x 1.5 mm      |
| バスピン                               |                      |

| クランプ導体 | 導体接続断面 | 種別       | 配線の細線仕様                       |
|--------|--------|----------|-------------------------------|
|        |        | フェール端子   | 公称                            |
| 導体接続断面 | フェール端子 | 被覆剥き長さ   | 公称 10 mm                      |
|        |        | 推奨フェール端子 | <a href="#">H0.25/12 HBL</a>  |
| 導体接続断面 | フェール端子 | 種別       | 配線の細線仕様                       |
|        |        | 公称       | 0.34 mm <sup>2</sup>          |
| 導体接続断面 | フェール端子 | 被覆剥き長さ   | 公称 10 mm                      |
|        |        | 推奨フェール端子 | <a href="#">H0.34/12 TK</a>   |
| 導体接続断面 | フェール端子 | 種別       | 配線の細線仕様                       |
|        |        | 公称       | 0.5 mm <sup>2</sup>           |
| 導体接続断面 | フェール端子 | 被覆剥き長さ   | 公称 10 mm                      |
|        |        | 推奨フェール端子 | <a href="#">H0.5/14 OR</a>    |
| 導体接続断面 | フェール端子 | 種別       | 配線の細線仕様                       |
|        |        | 公称       | 0.75 mm <sup>2</sup>          |
| 導体接続断面 | フェール端子 | 被覆剥き長さ   | 公称 10 mm                      |
|        |        | 推奨フェール端子 | <a href="#">H0.75/14T HBL</a> |
| 導体接続断面 | フェール端子 | 種別       | 配線の細線仕様                       |
|        |        | 公称       | 1 mm <sup>2</sup>             |
| 導体接続断面 | フェール端子 | 被覆剥き長さ   | 公称 10 mm                      |
|        |        | 推奨フェール端子 | <a href="#">H1.0/14 GE</a>    |

参照テキスト プラスチック製カラーの外径はピッチ (P) より大きくできません、フェールの長さは、製品と定格電圧に応じて選択されます。

## IEC規格に準拠した公称データ

|                             |                        |                             |              |
|-----------------------------|------------------------|-----------------------------|--------------|
| 標準に準拠して検査済                  | IEC 60664-1, IEC 61984 | 定格電流、最小極数 (Tu=20°C)         | 17.5 A       |
| 定格電流、最大極数 (Tu=20°C)         | 14.7 A                 | 定格電流、最小極数 (Tu=40°C)         | 17.1 A       |
| 定格電流、最大極数 (Tu=40°C)         | 13.1 A                 | サージ電圧等級の定格電圧/汚染度 II/2       | 320 V        |
| サージ電圧等級の定格電圧/汚染度 III/2      | 160 V                  | サージ電圧等級の定格電圧 / 汚染度 III/3    | 160 V        |
| サージ電圧等級の定格インパルス電圧/汚染度 II/2  | 2.5 kV                 | サージ電圧等級の定格インパルス電圧/汚染度 III/2 | 2.5 kV       |
| サージ電圧等級の定格インパルス電圧/汚染度 III/3 | 2.5 kV                 | 短時間耐電流抵抗                    | 1 x 1sで120 A |

## BLF 3.50/03/180LH SN OR BX

Weidmüller Interface GmbH & Co. KG  
Klingenbergstraße 26  
D-32758 Detmold  
Germany

www.weidmueller.com

## 技術データ

## CSAに準拠した公称データ

|                      |        |                        |        |
|----------------------|--------|------------------------|--------|
| 定格電圧 (グループ B/CSA 使用) | 300 V  | 定格電圧 (グループ C / CSA 使用) | 50 V   |
| 定格電圧 (グループ D/CSA 使用) | 300 V  | 定格電流 (グループ B/CSA 使用)   | 10 A   |
| 定格電流 (グループ D/CSA 使用) | 10 A   | 導体断面積、AGW、最小           | AWG 16 |
| 導体断面積、AGW、最大         | AWG 26 |                        |        |

## UL 1059に準拠した公称データ

|                            |        |                            |                                   |
|----------------------------|--------|----------------------------|-----------------------------------|
| 設定 (cURus)                 | CURUS  | 証明書番号 (cURus)              | E60693                            |
| 定格電圧 (グループ B / UL 1059 使用) | 300 V  | 定格電圧 (C/UL 1059 グループ使用)    | 50 V                              |
| 定格電圧 (グループ D / UL 1059 使用) | 300 V  | 定格電流 (グループ B / UL 1059 使用) | 10 A                              |
| 定格電流 (グループ D / UL 1059 使用) | 10 A   | 導体断面積、AGW、最小               | AWG 26                            |
| 導体断面積、AGW、最大               | AWG 16 | 承認値への参照                    | 仕様は最大値です - 詳細については承認証明書を参照してください。 |

## 梱包

|       |           |        |           |
|-------|-----------|--------|-----------|
| パッケージ | 箱         | VPE 長  | 351.00 mm |
| VPE幅  | 137.00 mm | VPEの高さ | 42.00 mm  |

## テストの種類

|                      |               |   |
|----------------------|---------------|---|
| 外観検査および寸法検査          | 標準            | IEC 605 12-1-1:2002-02                          |
|                      | テスト           | 寸法検査  |
|                      | 評価            | 合格した  |
|                      | 標準            | IEC 605 12-1-2:2002-02                          |
|                      | テスト           | 重量チェック  |
|                      | 評価            | 合格した  |
| 試験：マーキングの耐久性         | 標準            | IEC 61984:2001-10セクション6.2                       |
|                      | テスト           | 目視検査  |
|                      | 評価            | 合格した  |
|                      | 標準            | IEC 60068-2-70:1995-12試験Xb                      |
|                      | テスト           | 原産地表示、種類の識別、ピッチ、材料の種類、日付時計、承認マーキングUL、承認マーキングCSA |
|                      | 評価            | 使用可能  |
| テスト：連結解除（互換性なし）      | 標準            | IEC 605 12-13-5:2006-02                         |
|                      | テスト           | コード要素で180°回転、要素をコード要素無しで180°回転                  |
|                      | 評価            | 合格した  |
|                      | テスト           | 耐久性   |
|                      | 評価            | 合格した  |
|                      | テスト：クランプ可能な断面 | 標準  |
| 導体種類                 |               | 導体の種類と導体断面 固定式0.14 mm <sup>2</sup>              |
|                      |               | 導体の種類と導体断面 撚線0.14 mm <sup>2</sup>               |
|                      |               | 導体の種類と導体断面 固定式1.5 mm <sup>2</sup>               |
|                      |               | 導体の種類と導体断面 撚線1.5 mm <sup>2</sup>                |
|                      |               | 導体の種類と導体断面 AWG 26/1                             |
|                      |               | 導体の種類と導体断面 AWG 26/19                            |
|                      |               | 導体の種類と導体断面 AWG 16/1                             |
| 導体の種類と導体断面 AWG 16/19 |               |   |
| 評価                   |               | 合格した  |
| 導体の損傷や偶発的な緩みをテストする   | 標準            | IEC 60999-1:1999-11セクション9.4 bzwセクション8.10        |

## BLF 3.50/03/180LH SN OR BX

Weidmüller Interface GmbH & Co. KG  
Klingenbergstraße 26  
D-32758 Detmold  
Germany

www.weidmueller.com

## 技術データ

|        |      |   |
|--------|------|---|
|        | 要件   | 0.2 kg  |
|        | 導体種類 | 導体の種類と導体断面 AWG 26/1<br>導体の種類と導体断面 AWG 26/19   |
|        | 評価   | 合格した  |
|        | 要件   | 0.3 kg  |
|        | 導体種類 | 導体の種類と導体断面 H05V-U0.5<br>導体の種類と導体断面 H05V-K0.5  |
|        | 評価   | 合格した  |
|        | 要件   | 0.4 kg  |
|        | 導体種類 | 導体の種類と導体断面 H07V-U1.5<br>導体の種類と導体断面 H07V-K1.5<br>導体の種類と導体断面 AWG 16/1<br>導体の種類と導体断面 AWG 16/19 |
| 引き抜き試験 | 評価   | 合格した  |
|        | 標準   | IEC 60999-1:1999-11セクション9.5   |
|        | 要件   | ≥10 N   |
|        | 導体種類 | 導体の種類と導体断面 AWG 26/1<br>導体の種類と導体断面 AWG 26/19   |
|        | 評価   | 合格した  |
|        | 要件   | ≥20 N   |
|        | 導体種類 | 導体の種類と導体断面 H05V-U0.5<br>導体の種類と導体断面 H05V-K0.5  |
|        | 評価   | 合格した  |
|        | 要件   | ≥40 N   |
|        | 導体種類 | 導体の種類と導体断面 H07V-U1.5<br>導体の種類と導体断面 H07V-K1.5<br>導体の種類と導体断面 AWG 16/1<br>導体の種類と導体断面 AWG 16/19 |
|        | 評価   | 合格した  |

## 重要なメモ

IPC準拠 適合性：製品の開発、製造、および出荷は、国際的に認められた基準と基準に従って行なわれ、データシートに記載された保証された特性を遵守します。IPC-A-610「クラス2」に準拠して装飾的な特性を満たします。製品に関するさらなる請求は、要求に応じて評価できます。

- 注意事項
- Additional variants on request
  - Gold-plated contact surfaces on request
  - Rated current related to rated cross-section & min. No. of poles.
  - Wire end ferrule without plastic collar to DIN 46228/1
  - Wire end ferrule with plastic collar to DIN 46228/4
  - P on drawing = pitch
  - Rated data refer only to the component itself. Clearance and creepage distances to other components are to be designed in accordance with the relevant application standards.
  - In accordance with IEC 61984, OMNIMATE-connectors are connectors without breaking capacity (COC). During designated use, connectors are not allowed to be engaged or disengaged when live or under load
  - Long term storage of the product with average temperature of 50 °C and maximum humidity 70%, 36 months

## 分類

|             |             |             |             |
|-------------|-------------|-------------|-------------|
| ETIM 8.0    | EC002638    | ETIM 9.0    | EC002638    |
| ETIM 10.0   | EC002638    | ECLASS 14.0 | 27-46-02-02 |
| ECLASS 15.0 | 27-46-02-02 |             |             |

BLF 3.50/03/180LH SN OR BX

Weidmüller Interface GmbH & Co. KG  
 Klingenbergstraße 26  
 D-32758 Detmold  
 Germany

www.weidmueller.com

図面

製品イメージ



寸法図

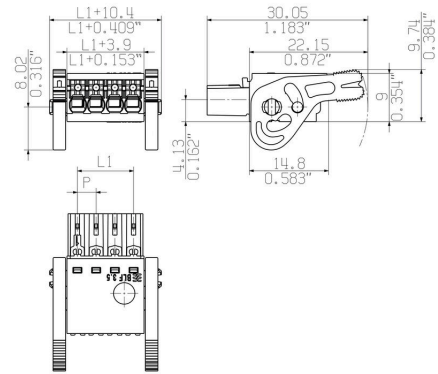

定格低減曲線

BLF 3.50/./180 - SL-SMT 3.50/./180



定格低減曲線

BLF 3.50/./180 - SL-SMT 3.50/./180



製品の利点

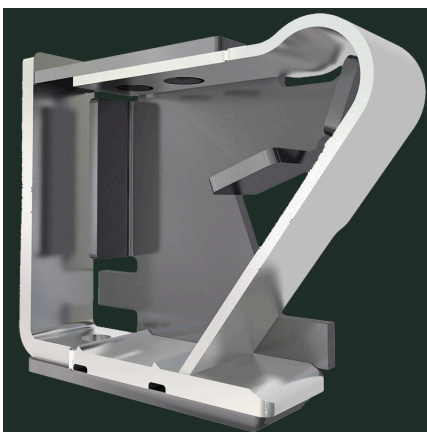

堅固なPUSH IN接続 安全性および耐久性

## BLF 3.50/03/180LH SN OR BX

Weidmüller Interface GmbH & Co. KG  
Klingenbergstraße 26  
D-32758 Detmold  
Germany

www.weidmueller.com

## 対応

## SL 3.50/135F



- 3.50 mm ピッチのウェーブはんだ付け対応ピンヘッダー
- 差し込み接続方向は、PCBに対して平行 (90°)、直線 180°、または傾斜角付き (135°) です
  - ハウジングのバリエーション: ネジフランジ (F)
  - 段ボール箱 (BX) に梱包
  - ピンヘッダーはコーディング可能

## 一般注文データ

|            |                            |   |
|------------|----------------------------|---|
| 種別         | SL 3.50/03/135F 3.2SN O... | バージョン   |
| 注文番号       | <a href="#">1643340000</a> | プリント基板用プラグインコネクタ, オス型ヘッダー, フランジ, THRは               |
| GTIN (EAN) | 4008190282103              | んだ付け接続, 3.50 mm, 極数: 3, 135°, ソルダピン長 (l): 3.2 mm, 錫 |
| 数量         | 102 ST                     | メッキ, 橙色, 箱  |

## SL 3.50/180F



- 3.50 mm ピッチのウェーブはんだ付け対応ピンヘッダー
- 差し込み接続方向は、PCBに対して平行 (90°)、直線 180°、または傾斜角付き (135°) です
  - ハウジングのバリエーション: ネジフランジ (F)
  - 段ボール箱 (BX) に梱包
  - ピンヘッダーはコーディング可能

## 一般注文データ

|            |                            |   |
|------------|----------------------------|---|
| 種別         | SL 3.50/03/180F 3.2SN O... | バージョン   |
| 注文番号       | <a href="#">1607510000</a> | プリント基板用プラグインコネクタ, オス型ヘッダー, フランジ, THRは               |
| GTIN (EAN) | 4008190163907              | んだ付け接続, 3.50 mm, 極数: 3, 180°, ソルダピン長 (l): 3.2 mm, 錫 |
| 数量         | 100 ST                     | メッキ, 橙色, 箱  |

## SL 3.50/90F



- 3.50 mm ピッチのウェーブはんだ付け対応ピンヘッダー
- 差し込み接続方向は、PCBに対して平行 (90°)、直線 180°、または傾斜角付き (135°) です
  - ハウジングのバリエーション: ネジフランジ (F)
  - 段ボール箱 (BX) に梱包
  - ピンヘッダーはコーディング可能

## 一般注文データ

|            |                            |  |
|------------|----------------------------|--|
| 種別         | SL 3.50/03/90F 3.2SN OR... | バージョン  |
| 注文番号       | <a href="#">1607050000</a> | プリント基板用プラグインコネクタ, オス型ヘッダー, フランジ, THRは              |
| GTIN (EAN) | 4008190055257              | んだ付け接続, 3.50 mm, 極数: 3, 90°, ソルダピン長 (l): 3.2 mm, 錫 |
| 数量         | 100 ST                     | メッキ, 橙色, 箱   |

## BLF 3.50/03/180LH SN OR BX

Weidmüller Interface GmbH & Co. KG  
Klingenbergstraße 26  
D-32758 Detmold  
Germany

www.weidmueller.com

## 対応

## SLD 3.50/90F



3.50mm ピッチのフローはんだ付け対応2段ピンヘッド。コネクタは、サイドオープン、サイドクローズ、フランジのバージョンで使用できます。オス型コネクタは、マーキングスペースがあり、識別表示が可能です。箱梱包。

## 一般注文データ

|            |                            |  |
|------------|----------------------------|--|
| 種別         | SLD 3.50/06/90F 3.2SN O... | バージョン  |
| 注文番号       | <a href="#">1633820000</a> | プリント基板用プラグインコネクタ, オス型ヘッダー, フランジ, THRは              |
| GTIN (EAN) | 4008190258276              | んだ付け接続, 3.50 mm, 極数: 6, 90°, ソルダピン長 (l): 3.2 mm, 錫 |
| 数量         | 50 ST                      | メッキ, 橙色, 箱   |

## SLD 3.50V/180F



3.50mmピッチのフローはんだ対応2段型ピンヘッドです。サイドクローズ型とフランジ型があります。オス型コネクタは、マーキングスペースを提供し、コード化できます。

## 一般注文データ

|            |                            |   |
|------------|----------------------------|---|
| 種別         | SLD 3.50 V/06/180F 3.2 ... | バージョン   |
| 注文番号       | <a href="#">1891060000</a> | プリント基板用プラグインコネクタ, オス型ヘッダー, フランジ, THRは               |
| GTIN (EAN) | 4032248500451              | んだ付け接続, 3.50 mm, 極数: 6, 180°, ソルダピン長 (l): 3.2 mm, 錫 |
| 数量         | 50 ST                      | メッキ, 橙色, 箱  |

## SL-SMT 3.5/180F Box



- 高耐熱性オス型ヘッダー、ピッチ 3.50 mm。
- プラグ接続方向は、PCB に対して平行 (90°)、直線 (180°)、または傾斜角付き (135°) です
  - #ハウジングのバリエーション：サイドクローズ (G)、ねじフランジ (F)、はんだフランジ (LF)、スナップオンはんだフランジ (RF)
  - SMT プロセスに最適化
  - 総合的なピン長 3.2 mm は、すべてのはんだ付け手法に対応しています
  - リフローはんだ付け手法に最適なピン長 1.5 mm
  - 箱入り (BX) またはテープオンリール (RL) 梱包
  - オス型ヘッダへのコーディング取付可

## BLF 3.50/03/180LH SN OR BX

Weidmüller Interface GmbH & Co. KG  
Klingenbergstraße 26  
D-32758 Detmold  
Germany

www.weidmueller.com

## 対応

## 一般注文データ

|            |                            |   |
|------------|----------------------------|---|
| 種別         | SL-SMT 3.50/03/180F 1.5... | バージョン   |
| 注文番号       | <a href="#">1760972001</a> | プリント基板用プラグインコネクタ, オス型ヘッダー, フランジ, THT/               |
| GTIN (EAN) | 4032248131549              | THRはんだ接続, 3.50 mm, 極数: 3, 180°, ソルダピン長 (l): 1.5 mm, |
| 数量         | 102 ST                     | 錫メッキ, 黒色, 箱   |
| 種別         | SL-SMT 3.50/03/180F 3.2... | バージョン   |
| 注文番号       | <a href="#">1842780000</a> | プリント基板用プラグインコネクタ, オス型ヘッダー, フランジ, THT/               |
| GTIN (EAN) | 4032248354146              | THRはんだ接続, 3.50 mm, 極数: 3, 180°, ソルダピン長 (l): 3.2 mm, |
| 数量         | 102 ST                     | 錫メッキ, 黒色, 箱   |

## SL-SMT 3.5/180LF Box

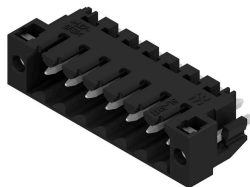

- 高耐熱性オス型ヘッダー、ピッチ 3.50 mm。
- プラグ接続方向は、PCB に対して平行 (90°)、直線 (180°)、または傾斜角付き (135°) です
  - #ハウジングのバリエーション：サイドクローズ (G)、ねじフランジ (F)、はんだフランジ (LF)、スナップオンはんだフランジ (RF)
  - SMT プロセスに最適化
  - 総合的なピン長 3.2 mm は、すべてのはんだ付け手法に対応しています
  - リフローはんだ付け手法に最適なピン長 1.5 mm
  - 箱入り (BX) またはテープオンリール (RL) 梱包
  - オス型ヘッダへのコーディング取付可

## 一般注文データ

|            |                            |   |
|------------|----------------------------|---|
| 種別         | SL-SMT 3.50/03/180LF 1.... | バージョン   |
| 注文番号       | <a href="#">1804710000</a> | プリント基板用プラグインコネクタ, オス型ヘッダー, はんだフランジ,                 |
| GTIN (EAN) | 4032248268528              | THT/THRはんだ接続, 3.50 mm, 極数: 3, 180°, ソルダピン長 (l): 1.5 |
| 数量         | 102 ST                     | mm, 錫メッキ, 黒色, 箱                                     |
| 種別         | SL-SMT 3.50/03/180LF 3.... | バージョン   |
| 注文番号       | <a href="#">1842550000</a> | プリント基板用プラグインコネクタ, オス型ヘッダー, はんだフランジ,                 |
| GTIN (EAN) | 4032248353910              | THT/THRはんだ接続, 3.50 mm, 極数: 3, 180°, ソルダピン長 (l): 3.2 |
| 数量         | 102 ST                     | mm, 錫メッキ, 黒色, 箱                                     |

## SL-SMT 3.5/180LF Tape



- 高耐熱性オス型ヘッダー、ピッチ 3.50 mm。
- プラグ接続方向は、PCB に対して平行 (90°)、直線 (180°)、または傾斜角付き (135°) です
  - #ハウジングのバリエーション：サイドクローズ (G)、ねじフランジ (F)、はんだフランジ (LF)、スナップオンはんだフランジ (RF)
  - SMT プロセスに最適化
  - 総合的なピン長 3.2 mm は、すべてのはんだ付け手法に対応しています
  - リフローはんだ付け手法に最適なピン長 1.5 mm
  - 箱入り (BX) またはテープオンリール (RL) 梱包
  - オス型ヘッダへのコーディング取付可

## 一般注文データ

|            |                            |   |
|------------|----------------------------|---|
| 種別         | SL-SMT 3.50/03/180LF 1.... | バージョン   |
| 注文番号       | <a href="#">1805230000</a> | プリント基板用プラグインコネクタ, オス型ヘッダー, はんだフランジ,                 |
| GTIN (EAN) | 4032248269105              | THT/THRはんだ接続, 3.50 mm, 極数: 3, 180°, ソルダピン長 (l): 1.5 |
| 数量         | 265 ST                     | mm, 錫メッキ, 黒色, Tape                                  |

## BLF 3.50/03/180LH SN OR BX

Weidmüller Interface GmbH & Co. KG  
Klingenbergstraße 26  
D-32758 Detmold  
Germany

www.weidmueller.com

## 対応

## SL-SMT 3.5/180RF

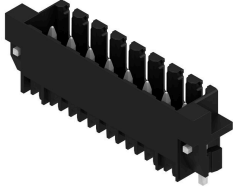

- 高耐熱性オス型ヘッダー、ピッチ 3.50 mm。
- プラグ接続方向は、PCB に対して平行 (90°)、直線 (180°)、または傾斜角付き (135°) です
  - #ハウジングのバリエーション：サイドクローズ (G)、ねじフランジ (F)、はんだフランジ (LF)、スナップオンはんだフランジ (RF)
  - SMT プロセスに最適化
  - 総合的なピン長 3.2 mm は、すべてのはんだ付け手法に対応しています
  - リフローはんだ付け手法に最適なピン長 1.5 mm
  - 箱入り (BX) またはテープオンリール (RL) 梱包
  - オス型ヘッダへのコーディング取付可

## 一般注文データ

|            |                            |  |
|------------|----------------------------|--|
| 種別         | SL-SMT 3.50/03/180RF 1...  | バージョン  |
| 注文番号       | <a href="#">1291300000</a> | プリント基板用プラグインコネクタ, オス型ヘッダー, クリップオンフ               |
| GTIN (EAN) | 4050118085235              | ランジ, THT/THRはんだ接続, 3.50 mm, 極数: 3, 180°, ソルダーピン長 |
| 数量         | 100 ST                     | (l): 1.5 mm, 錫メッキ, 黒色, 箱                         |

## SL-SMT 3.5/90F Box

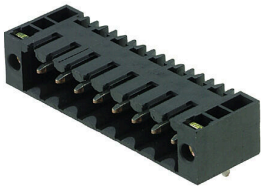

- 高耐熱性オス型ヘッダー、ピッチ 3.50 mm。
- プラグ接続方向は、PCB に対して平行 (90°)、直線 (180°)、または傾斜角付き (135°) です
  - #ハウジングのバリエーション：サイドクローズ (G)、ねじフランジ (F)、はんだフランジ (LF)、スナップオンはんだフランジ (RF)
  - SMT プロセスに最適化
  - 総合的なピン長 3.2 mm は、すべてのはんだ付け手法に対応しています
  - リフローはんだ付け手法に最適なピン長 1.5 mm
  - 箱入り (BX) またはテープオンリール (RL) 梱包
  - オス型ヘッダへのコーディング取付可

## 一般注文データ

|            |                            |   |
|------------|----------------------------|---|
| 種別         | SL-SMT 3.50/03/90F 3.2S... | バージョン   |
| 注文番号       | <a href="#">1842090000</a> | プリント基板用プラグインコネクタ, オス型ヘッダー, フランジ, THT/               |
| GTIN (EAN) | 4032248353446              | THRはんだ接続, 3.50 mm, 極数: 3, 90°, ソルダーピン長 (l): 3.2 mm, |
| 数量         | 102 ST                     | 錫メッキ, 黒色, 箱   |

## BLF 3.50/03/180LH SN OR BX

Weidmüller Interface GmbH & Co. KG  
Klingenbergstraße 26  
D-32758 Detmold  
Germany

www.weidmueller.com

## 対応

## SL-SMT 3.5/90LF Box



- 高耐熱性オス型ヘッダー、ピッチ 3.50 mm。
- プラグ接続方向は、PCB に対して平行 (90°)、直線 (180°)、または傾斜角付き (135°) です
  - #ハウジングのバリエーション：サイドクローズ (G)、ねじフランジ (F)、はんだフランジ (LF)、スナップオンはんだフランジ (RF)
  - SMT プロセスに最適化
  - 総合的なピン長 3.2 mm は、すべてのはんだ付け手法に対応しています
  - リフローはんだ付け手法に最適なピン長 1.5 mm
  - 箱入り (BX) またはテープオンリール (RL) 梱包
  - オス型ヘッダへのコーディング取付可

## 一般注文データ

|            |                            |   |
|------------|----------------------------|---|
| 種別         | SL-SMT 3.50/03/90LF 1.5... | バージョン   |
| 注文番号       | <a href="#">1804950000</a> | プリント基板用プラグインコネクタ, オス型ヘッダー, はんだフランジ,                 |
| GTIN (EAN) | 4032248268856              | THT/THRはんだ接続, 3.50 mm, 極数: 3, 90°, ソルダーピン長 (l): 1.5 |
| 数量         | 102 ST                     | mm, 錫メッキ, 黒色, 箱                                     |

## SL-SMT 3.5/90LF Tape

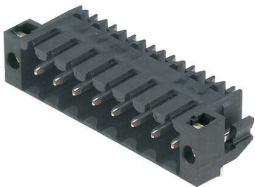

- 高耐熱性オス型ヘッダー、ピッチ 3.50 mm。
- プラグ接続方向は、PCB に対して平行 (90°)、直線 (180°)、または傾斜角付き (135°) です
  - #ハウジングのバリエーション：サイドクローズ (G)、ねじフランジ (F)、はんだフランジ (LF)、スナップオンはんだフランジ (RF)
  - SMT プロセスに最適化
  - 総合的なピン長 3.2 mm は、すべてのはんだ付け手法に対応しています
  - リフローはんだ付け手法に最適なピン長 1.5 mm
  - 箱入り (BX) またはテープオンリール (RL) 梱包
  - オス型ヘッダへのコーディング取付可

## 一般注文データ

|            |                            |   |
|------------|----------------------------|---|
| 種別         | SL-SMT 3.50/03/90LF 1.5... | バージョン   |
| 注文番号       | <a href="#">1805320000</a> | プリント基板用プラグインコネクタ, オス型ヘッダー, はんだフランジ,                 |
| GTIN (EAN) | 4032248269570              | THT/THRはんだ接続, 3.50 mm, 極数: 3, 90°, ソルダーピン長 (l): 1.5 |
| 数量         | 385 ST                     | mm, 錫メッキ, 黒色, Tape                                  |

## BLF 3.50/03/180LH SN OR BX

Weidmüller Interface GmbH & Co. KG  
Klingenbergstraße 26  
D-32758 Detmold  
Germany

www.weidmueller.com

## 対応

## SL-SMT 3.5/90RF

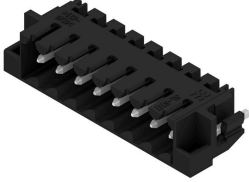

- 高耐熱性オス型ヘッダー、ピッチ 3.50 mm。
- プラグ接続方向は、PCB に対して平行 (90°)、直線 (180°)、または傾斜角付き (135°) です
  - #ハウジングのバリエーション：サイドクローズ (G)、ねじフランジ (F)、はんだフランジ (LF)、スナップオンはんだフランジ (RF)
  - SMT プロセスに最適化
  - 総合的なピン長 3.2 mm は、すべてのはんだ付け手法に対応しています
  - リフローはんだ付け手法に最適なピン長 1.5 mm
  - 箱入り (BX) またはテープオンリール (RL) 梱包
  - オス型ヘッダへのコーディング取付可

## 一般注文データ

|            |                            |   |
|------------|----------------------------|---|
| 種別         | SL-SMT 3.50/03/90RF 1.5... | バージョン   |
| 注文番号       | <a href="#">1060810000</a> | プリント基板用プラグインコネクタ, オス型ヘッダー, クリップオンフ              |
| GTIN (EAN) | 4032248810284              | ランジ, THT/THRはんだ接続, 3.50 mm, 極数: 3, 90°, ソルダーピン長 |
| 数量         | 100 ST                     | (l): 1.5 mm, 錫メッキ, 黒色, 箱                        |

## SL-THR 3.5/135F



- 高耐熱性オス型ヘッダー、ピッチ 3.50 mm。
- プラグ接続方向は、PCB に対して平行 (90°)、直線 (180°)、または傾斜角付き (135°) です
  - #ハウジングのバリエーション：サイドクローズ (G)、ねじフランジ (F)、はんだフランジ (LF)、スナップオンはんだフランジ (RF)
  - SMT プロセスに最適化
  - 総合的なピン長 3.2 mm は、すべてのはんだ付け手法に対応しています
  - リフローはんだ付け手法に最適なピン長 1.5 mm
  - 箱入り (BX) またはテープオンリール (RL) 梱包
  - オス型ヘッダへのコーディング取付可

## 一般注文データ

|            |                            |  |
|------------|----------------------------|--|
| 種別         | SL-SMT 3.50/03/135F 3.2... | バージョン  |
| 注文番号       | <a href="#">1003520000</a> | プリント基板用プラグインコネクタ, オス型ヘッダー, フランジ, THT/                |
| GTIN (EAN) | 4032248700158              | THRはんだ接続, 3.50 mm, 極数: 3, 135°, ソルダーピン長 (l): 3.2 mm, |
| 数量         | 102 ST                     | 錫メッキ, 黒色, 箱  |

## SLD 3.50V/90F

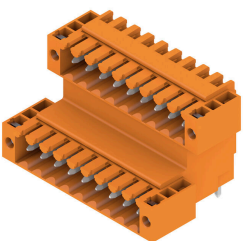

3.50mmピッチのフローはんだ対応2段型ピンヘッダです。サイドクローズ型とフランジ型があります。オス型コネクタは、マーキングスペースを提供し、コード化できます。

## BLF 3.50/03/180LH SN OR BX

Weidmüller Interface GmbH & Co. KG  
Klingenbergstraße 26  
D-32758 Detmold  
Germany

[www.weidmueller.com](http://www.weidmueller.com)

## 対応

## 一般注文データ

|            |                            |  |
|------------|----------------------------|--|
| 種別         | SLD 3.50V/06/90F 3.2SN ... | バージョン  |
| 注文番号       | <a href="#">1890790000</a> | プリント基板用プラグインコネクタ, オス型ヘッダー, フランジ, THRは              |
| GTIN (EAN) | 4032248500130              | んだ付け接続, 3.50 mm, 極数: 6, 90°, ソルダピン長 (!): 3.2 mm, 錫 |
| 数量         | 50 ST                      | メッキ, 橙色, 箱   |