

RSS110024

Weidmüller Interface GmbH & Co. KG

Klingenbergstraße 26

D-32758 Detmold

Germany

www.weidmueller.com

製品イメージ



図に類似

TERMSERIESシリーズ

- メカニカルリレー
- さまざまな接点材質

一般注文データ

バージョン	TERMSERIES, リレー, 接点数: 1, CO接点 AgSnO, 定格制御電圧: 24 V DC, 持続電流: 6 A, プラグイン接続, テストボタンが使用可能: いいえ
注文番号	1984090000
種別	RSS110024
GTIN (EAN)	4050118377910
数量	20 items

RSS110024

Weidmüller Interface GmbH & Co. KG
Klingenbergstraße 26
D-32758 Detmold
Germany

www.weidmueller.com

技術データ

承認

MAMID承認件数



ROHS

適合

UL File Number Search

[ULウェブサイト](#)

証明書番号 (cURus)

E223474

寸法と重量

深さ	15 mm	奥行き (インチ)	0.5906 inch
高さ	28 mm	高さ (インチ)	1.1024 inch
幅	5 mm	幅 (インチ)	0.1968 inch
正味重量	5 g		

温度

保管温度	-40 °C...85 °C	周囲温度	-40 °C...85 °C
動作温度			

環境製品コンプライアンス

RoHS 対応状況	準拠 (免除なし)
REACH SVHC	0.1wt%を超えるSVHCは含まれていません

公称データUL

証明書番号 (cURus)	E223474
---------------	---------

制御側

定格制御電圧	24 V DC	定格電流 DC	7.1 mA
公称出力	170 mW	コイル抵抗	3388 Ω ± 10 %
ステータス表示	該当なし		

負荷側

定格スイッチング電圧	AC250 V	定格負荷の最大回路周波数	0.1 Hz
最大開閉電圧、AC	250 V	最大開閉電圧、DC	250 V
突入電流	30 A / 20 ms	ACスイッチング容量 (抵抗)、最大	1500 VA
DCスイッチング容量 (抵抗)、最大	144 W @ 24 V	スイッチオン遅延	<8 ms
スイッチオフ遅延	<4 ms	接点の種別	1 CO contact (AgSnO)
最小スイッチング電源	100 mA @ 5 V		

一般データ

テストボタンが使用可能	いいえ	メカニカルスイッチの位置表示	いいえ
色	白色		

絶縁協調

制御側 - 荷重側の空気パスおよびクリー ≥ 6 mm パス		制御側 - 負荷側の耐電圧	4 kVeff / 1分
開接点の耐電圧	1 kVeff / 1 min	インパルス耐電圧	6 kV (1.2/50 μs)
保護度合い	IP67		

作成日 12.03.2026 12:39:45 MEZ

カタログステータス / 図面

技術データ

承認/標準の詳細

証明書番号 (VDE)	40029391	証明書番号 (cURus)	E223474
-------------	----------	---------------	---------

接続データ

導体接続方法	プラグイン接続
--------	---------

分類

ETIM 8.0	EC001437	ETIM 9.0	EC001437
ETIM 10.0	EC001437	ECLASS 14.0	27-37-16-01
ECLASS 15.0	27-37-16-01		

図面

配線図



下からのピンのビュー

寸法図

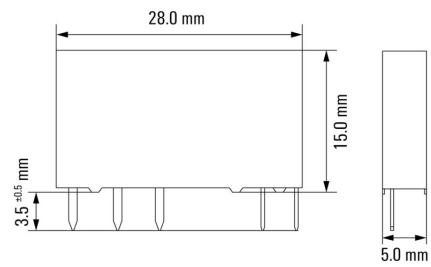

その他

Type code electromechanical relay (TERMSERIES)



型式コード

RSS110024

Weidmüller Interface GmbH & Co. KG
 Klingenbergstraße 26
 D-32758 Detmold
 Germany

www.weidmueller.com

アクセサリ

ネジ接続

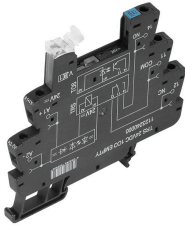

TERMSERIESの空ソケットは以下を搭載：

- 1 CO 接点
- 24 から230 V UC への独自のマルチ電圧入力
- 色分けマーキング付属入力電圧：DC：青、UC：白
- 高品質な形状と鋭角のエッジがないため、設置中に損傷の危険はありません
- 光分離と絶縁増強のための間分離プレート

一般注文データ

種別	TRS 24VDC 1CO EMPTY	バージョン	
注文番号	1123240000	TERMSERIES, リレーソケット, 接点数: 1, CO接点, 定格制御電圧: 24 V	
GTIN (EAN)	4032248905485	DC ±20 %, 持続電流: 10 A, ねじ接続	
数量	10 ST		

テンションクランプ接続

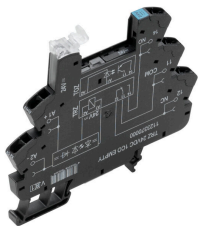

TERMSERIESの空ソケットは以下を搭載：

- 1 CO 接点
- 24 から230 V UC への独自のマルチ電圧入力
- 色分けマーキング付属入力電圧：DC：青、UC：白
- 高品質な形状と鋭角のエッジがないため、設置中に損傷の危険はありません
- 光分離と絶縁増強のための間分離プレート

一般注文データ

種別	TRZ 24VDC 1CO EMPTY	バージョン	
注文番号	1123370000	TERMSERIES, リレーソケット, 接点数: 1, CO接点, 定格制御電圧: 24 V	
GTIN (EAN)	4032248905324	DC ±20 %, 持続電流: 10 A, 耐張クランプ接続	
数量	10 ST		

プッシュイン接続

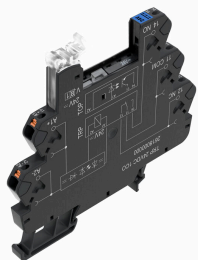

TERMSERIESの空ソケットは以下を搭載：

- 1 CO 接点
- 24 から230 V UC への独自のマルチ電圧入力
- 色分けマーキング付属入力電圧：DC：青、UC：白
- 高品質な形状と鋭角のエッジがないため、設置中に損傷の危険はありません
- 光分離と絶縁増強のための間分離プレート

一般注文データ

種別	TRP 24VDC 1CO EMPTY	バージョン	
注文番号	2618870000	TERMSERIES, リレーソケット, 接点数: 1, CO接点, 定格制御電圧: 24 V	
GTIN (EAN)	4050118669961	DC ±20 %, 持続電流: 10 A, PUSH IN	
数量	10 ST		

RSS110024

Weidmüller Interface GmbH & Co. KG

Klingenbergstraße 26

D-32758 Detmold

Germany

アクセサリ

www.weidmueller.com

ネジ接続

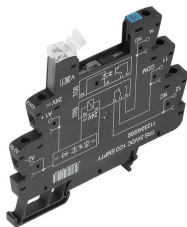

TERMSERIESの空ソケットは以下を搭載：

- 1 CO 接点
- 24 から230 V UC への独自のマルチ電圧入力
- 色分けマーキング付属入力電圧：DC：青、UC：白
- 高品質な形状と鋭角のエッジがないため、設置中に損傷の危険はありません
- 光分離と絶縁増強のための間分離プレート

一般注文データ

種別 TRS 24VUC 1CO EMPTY
 注文番号 [1123250000](#)
 GTIN (EAN) 4032248905713
 数量 10 ST

バージョン

TERMSERIES, リレーソケット, 接点数: 1, CO接点, 定格制御電圧: 24 V
 UC ±10 %, 持続電流: 10 A, ねじ接続

テンションクランプ接続

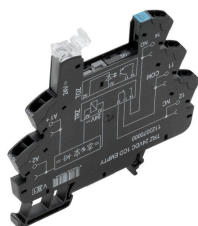

TERMSERIESの空ソケットは以下を搭載：

- 1 CO 接点
- 24 から230 V UC への独自のマルチ電圧入力
- 色分けマーキング付属入力電圧：DC：青、UC：白
- 高品質な形状と鋭角のエッジがないため、設置中に損傷の危険はありません
- 光分離と絶縁増強のための間分離プレート

一般注文データ

種別 TRZ 24VUC 1CO EMPTY
 注文番号 [1123380000](#)
 GTIN (EAN) 4032248905195
 数量 10 ST

バージョン

TERMSERIES, リレーソケット, 接点数: 1, CO接点, 定格制御電圧: 24 V
 UC ±10 %, 持続電流: 10 A, 耐張クランプ接続

プッシュイン接続

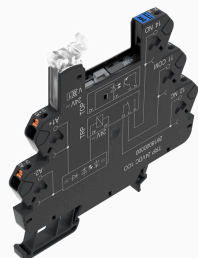

TERMSERIESの空ソケットは以下を搭載：

- 1 CO 接点
- 24 から230 V UC への独自のマルチ電圧入力
- 色分けマーキング付属入力電圧：DC：青、UC：白
- 高品質な形状と鋭角のエッジがないため、設置中に損傷の危険はありません
- 光分離と絶縁増強のための間分離プレート

一般注文データ

種別 TRP 24VUC 1CO EMPTY
 注文番号 [2618910000](#)
 GTIN (EAN) 4050118669923
 数量 10 ST

バージョン

TERMSERIES, リレーソケット, 接点数: 1, CO接点, 定格制御電圧: 24 V
 UC ±10 %, 持続電流: 10 A, PUSH IN

RSS110024

Weidmüller Interface GmbH & Co. KG

Klingenbergstraße 26

D-32758 Detmold

Germany

アクセサリ

www.weidmueller.com

ネジ接続

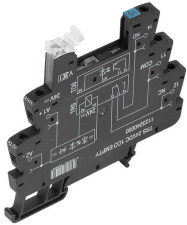

TERMSERIESの空ソケットは以下を搭載：

- 1 CO 接点
- 24 から230 V UC への独自のマルチ電圧入力
- 色分けマーキング付属入力電圧：DC：青、UC：白
- 高品質な形状と鋭角のエッジがないため、設置中に損傷の危険はありません
- 光分離と絶縁増強のための間分離プレート

一般注文データ

種別	TRS 48VUC 1CO EMPTY	バージョン	
注文番号	1123270000	TERMSERIES, リレーソケット, 接点数: 1, CO接点, 定格制御電圧: 48 V	
GTIN (EAN)	4032248905423	UC ±10 %, 持続電流: 10 A, ねじ接続	
数量	10 ST		

テンションクランプ接続

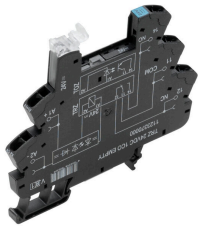

TERMSERIESの空ソケットは以下を搭載：

- 1 CO 接点
- 24 から230 V UC への独自のマルチ電圧入力
- 色分けマーキング付属入力電圧：DC：青、UC：白
- 高品質な形状と鋭角のエッジがないため、設置中に損傷の危険はありません
- 光分離と絶縁増強のための間分離プレート

一般注文データ

種別	TRZ 48VUC 1CO EMPTY	バージョン	
注文番号	1123390000	TERMSERIES, リレーソケット, 接点数: 1, CO接点, 定格制御電圧: 48 V	
GTIN (EAN)	4032248905331	UC ±10 %, 持続電流: 10 A, 耐張クランプ接続	
数量	10 ST		

プッシュイン接続

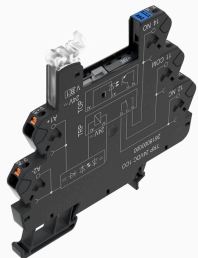

TERMSERIESの空ソケットは以下を搭載：

- 1 CO 接点
- 24 から230 V UC への独自のマルチ電圧入力
- 色分けマーキング付属入力電圧：DC：青、UC：白
- 高品質な形状と鋭角のエッジがないため、設置中に損傷の危険はありません
- 光分離と絶縁増強のための間分離プレート

一般注文データ

種別	TRP 48VUC 1CO EMPTY	バージョン	
注文番号	2618920000	TERMSERIES, リレーソケット, 接点数: 1, CO接点, 定格制御電圧: 48 V	
GTIN (EAN)	4050118669916	UC ±10 %, 持続電流: 10 A, PUSH IN	
数量	10 ST		

RSS110024

Weidmüller Interface GmbH & Co. KG

Klingenbergstraße 26

D-32758 Detmold

Germany

www.weidmueller.com

アクセサリ

ネジ接続

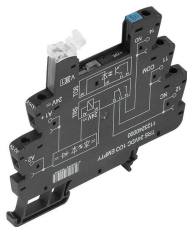

TERMSERIESの空ソケットは以下を搭載：

- 1 CO 接点
- 24 から230 V UC への独自のマルチ電圧入力
- 色分けマーキング付属入力電圧：DC：青、UC：白
- 高品質な形状と鋭角のエッジがないため、設置中に損傷の危険はありません
- 光分離と絶縁増強のための間分離プレート

一般注文データ

種別	TRS 24-230VUC 1CO EMPTY	バージョン	
注文番号	1123330000	TERMSERIES, リレーソケット, 接点数: 1, CO接点, 定格制御電圧: 24...	
GTIN (EAN)	4032248905614	230 V UC ±10 %, 持続電流: 10 A, ねじ接続	
数量	10 ST		

テンションクランプ接続

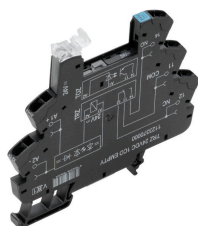

TERMSERIESの空ソケットは以下を搭載：

- 1 CO 接点
- 24 から230 V UC への独自のマルチ電圧入力
- 色分けマーキング付属入力電圧：DC：青、UC：白
- 高品質な形状と鋭角のエッジがないため、設置中に損傷の危険はありません
- 光分離と絶縁増強のための間分離プレート

一般注文データ

種別	TRZ 24-230VUC 1CO EMPTY	バージョン	
注文番号	1123450000	TERMSERIES, リレーソケット, 接点数: 1, CO接点, 定格制御電圧: 24...	
GTIN (EAN)	4032248905508	230 V UC ±10 %, 持続電流: 10 A, 耐張クランプ接続	
数量	10 ST		

プッシュイン接続

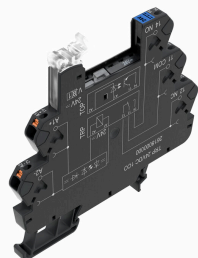

TERMSERIESの空ソケットは以下を搭載：

- 1 CO 接点
- 24 から230 V UC への独自のマルチ電圧入力
- 色分けマーキング付属入力電圧：DC：青、UC：白
- 高品質な形状と鋭角のエッジがないため、設置中に損傷の危険はありません
- 光分離と絶縁増強のための間分離プレート

一般注文データ

種別	TRP 24-230VUC 1CO EMPTY...	バージョン	
注文番号	2663030000	TERMSERIES, リレーソケット, 接点数: 1, CO接点, 定格制御電圧: 24...	
GTIN (EAN)	4050118698046	230 V UC ±10 %, 持続電流: 10 A, PUSH IN	
数量	10 ST		

TERMSERIES TIMER

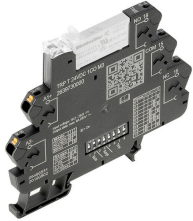

追加機能搭載の制御信号適応対応のタイミングリレー
タイミングリレーは、制御システムやその他装置に
おける高速スイッチングプロセスの調整に使用されま
す。TERMSERIES TIMER タイミングリレーにはオンディ
レイがあり、機械のスイッチオンの遅延、システムコン
ポーネントのカスケード起動、あるいはポンプやバルブ
などのユーザー機器の遅延起動を可能にします。それら
はまた、One Shot および方向指示機能も備えています。
コンパクトな 6.4 mm 端子台形式のTERMSERIES TIMER
タイミングリレーは、ネジ接続またはプッシュイン導体
接続で使用できます。側面のDIPスイッチを介してタイミ
ング機能と時間範囲を便利に調整することができます。
イジェクトレバー上の見やすいデュオ LED により、電
源電圧供給と各切り替え状態を一目で確認できます。EN
61812に従った国際認可により、世界中のどこでも使
用することができます。TERMSERIES TIMER が幅広い
TERMSERIES アクセサリと互換性があることにより、高
い柔軟性と既存システムへの容易な統合を実現します。

- 6 mm TERMSERIES バージョンに追加タイミング機能
を統合
- EN 61812 に則した標準準拠のタイミングリレー
- 時間機能と時間範囲の設定が簡単
- 電源供給およびスイッチングステータス表示対応の内
蔵ステータス LED (イジェクトレバーにデュオ LED を搭
載)

一般注文データ

種別	TRP T 24VDC 1CO M3 EMPTY	バージョン
注文番号	2639740000	TERMSERIES, 多機能タイミングリレー, 空ソケット, 接点数: 1, CO接
GTIN (EAN)	4050118797923	点, 定格制御電圧: 24 V DC \pm 20 %, 持続電流: 10 A, PUSH IN
数量	10 ST	

ネジ接続

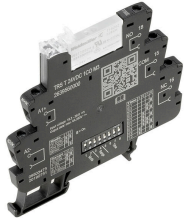

追加機能搭載の制御信号適応対応のタイミングリレー
 タイミングリレーは、制御システムやその他装置に
 おける高速スイッチングプロセスの調整に使用されま
 す。TERMSERIES TIMER タイミングリレーにはオンディ
 レーがあり、機械のスイッチオンの遅延、システムコン
 ポネントのカスケード起動、あるいはポンプやバルブ
 などのユーザー機器の遅延起動を可能にします。それら
 はまた、One Shot および方向指示機能も備えています。
 コンパクトな 6.4 mm 端子台形式のTERMSERIES TIMER
 タイミングリレーは、ネジ接続またはプッシュイン導体
 接続で使用できます。側面のDIPスイッチを介してタイミ
 ング機能と時間範囲を便利に調整することができます。
 イジェクトレバー上の見やすいデュオ LED により、電
 源電圧供給と各切り替え状態を一目で確認できます。EN
 61812に従った国際認可により、世界中のどこでも使
 用することができます。TERMSERIES TIMER が幅広い
 TERMSERIES アクセサリと互換性があることにより、高
 い柔軟性と既存システムへの容易な統合を実現します。

- 6 mm TERMSERIES バージョンに追加タイミング機能
を統合
- EN 61812 に則した標準準拠のタイミングリレー
- 時間機能と時間範囲の設定が簡単
- 電源供給およびスイッチングステータス表示対応の内
蔵ステータス LED (イジェクトレバーにデュオ LED を搭
載)

一般注文データ

種別	TRS T 24VDC 1CO M3 EMPTY	バージョン
注文番号	2639720000	TERMSERIES, 多機能タイミングリレー, 空ソケット, 接点数: 1, CO接
GTIN (EAN)	4050118715576	点, 定格制御電圧: 24 V DC $\pm 20\%$, 持続電流: 10 A, ねじ接続
数量	10 ST	
種別	TRS 24-230VUC 1CO EMPTY...	バージョン
注文番号	2662870000	TERMSERIES, リレーソケット, 接点数: 1, CO接点, 定格制御電圧: 24...
GTIN (EAN)	4050118698206	230 V UC $\pm 10\%$, 持続電流: 10 A, ねじ接続
数量	10 ST	

RSS110024

Weidmüller Interface GmbH & Co. KG

Klingenbergstraße 26

D-32758 Detmold

Germany

www.weidmueller.com

対応

ネジ接続

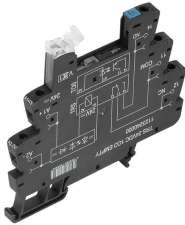

TERMSERIESの空ソケットは以下を搭載：

- 1 CO 接点
- 24 から230 V UC への独自のマルチ電圧入力
- 色分けマーキング付属入力電圧：DC：青、UC：白
- 高品質な形状と鋭角のエッジがないため、設置中に損傷の危険はありません
- 光分離と絶縁増強のための間分離プレート

一般注文データ

種別	TRS 24VDC 1CO EMPTY	バージョン
注文番号	1123240000	TERMSERIES, リレーソケット, 接点数: 1, CO接点, 定格制御電圧: 24 V
GTIN (EAN)	4032248905485	DC ±20 %, 持続電流: 10 A, ねじ接続
数量	10 ST	
種別	TRS 24VUC 1CO EMPTY	バージョン
注文番号	1123250000	TERMSERIES, リレーソケット, 接点数: 1, CO接点, 定格制御電圧: 24 V
GTIN (EAN)	4032248905713	UC ±10 %, 持続電流: 10 A, ねじ接続
数量	10 ST	
種別	TRS 48VUC 1CO EMPTY	バージョン
注文番号	1123270000	TERMSERIES, リレーソケット, 接点数: 1, CO接点, 定格制御電圧: 48 V
GTIN (EAN)	4032248905423	UC ±10 %, 持続電流: 10 A, ねじ接続
数量	10 ST	
種別	TRS 24-230VUC 1CO EMPTY	バージョン
注文番号	1123330000	TERMSERIES, リレーソケット, 接点数: 1, CO接点, 定格制御電圧: 24...
GTIN (EAN)	4032248905614	230 V UC ±10 %, 持続電流: 10 A, ねじ接続
数量	10 ST	

テンションクランプ接続

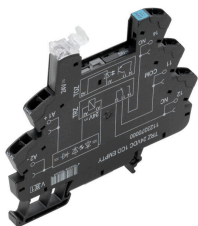

TERMSERIESの空ソケットは以下を搭載：

- 1 CO 接点
- 24 から230 V UC への独自のマルチ電圧入力
- 色分けマーキング付属入力電圧：DC：青、UC：白
- 高品質な形状と鋭角のエッジがないため、設置中に損傷の危険はありません
- 光分離と絶縁増強のための間分離プレート

一般注文データ

種別	TRZ 24VDC 1CO EMPTY	バージョン
注文番号	1123370000	TERMSERIES, リレーソケット, 接点数: 1, CO接点, 定格制御電圧: 24 V
GTIN (EAN)	4032248905324	DC ±20 %, 持続電流: 10 A, 耐張クランプ接続
数量	10 ST	
種別	TRZ 24VUC 1CO EMPTY	バージョン
注文番号	1123380000	TERMSERIES, リレーソケット, 接点数: 1, CO接点, 定格制御電圧: 24 V
GTIN (EAN)	4032248905195	UC ±10 %, 持続電流: 10 A, 耐張クランプ接続
数量	10 ST	

RSS110024

Weidmüller Interface GmbH & Co. KG
Klingenbergstraße 26
D-32758 Detmold
Germany

www.weidmueller.com

対応

種別	TRZ 48VUC 1CO EMPTY	バージョン
注文番号	1123390000	TERMSERIES, リレーソケット, 接点数: 1, CO接点, 定格制御電圧: 48 V
GTIN (EAN)	4032248905331	UC ±10 %, 持続電流: 10 A, 耐張クランプ接続
数量	10 ST	
種別	TRZ 24-230VUC 1CO EMPTY	バージョン
注文番号	1123450000	TERMSERIES, リレーソケット, 接点数: 1, CO接点, 定格制御電圧: 24...
GTIN (EAN)	4032248905508	230 V UC ±10 %, 持続電流: 10 A, 耐張クランプ接続
数量	10 ST	

プッシュイン接続

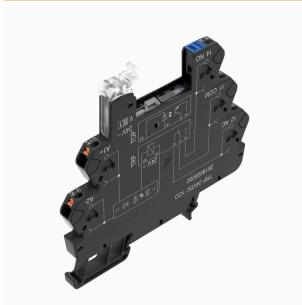

TERMSERIESの空ソケットは以下を搭載：

- 1 CO 接点
- 24 から230 V UC への独自のマルチ電圧入力
- 色分けマーキング付属入力電圧：DC：青、UC：白
- 高品質な形状と鋭角のエッジがないため、設置中に損傷の危険はありません
- 光分離と絶縁増強のための間分離プレート

一般注文データ

種別	TRP 24VDC 1CO EMPTY	バージョン
注文番号	2618870000	TERMSERIES, リレーソケット, 接点数: 1, CO接点, 定格制御電圧: 24 V
GTIN (EAN)	4050118669961	DC ±20 %, 持続電流: 10 A, PUSH IN
数量	10 ST	
種別	TRP 24VUC 1CO EMPTY	バージョン
注文番号	2618910000	TERMSERIES, リレーソケット, 接点数: 1, CO接点, 定格制御電圧: 24 V
GTIN (EAN)	4050118669923	UC ±10 %, 持続電流: 10 A, PUSH IN
数量	10 ST	
種別	TRP 48VUC 1CO EMPTY	バージョン
注文番号	2618920000	TERMSERIES, リレーソケット, 接点数: 1, CO接点, 定格制御電圧: 48 V
GTIN (EAN)	4050118669916	UC ±10 %, 持続電流: 10 A, PUSH IN
数量	10 ST	

TERMSERIES TIMER

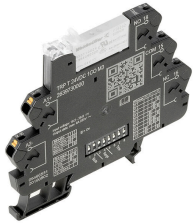

追加機能搭載の制御信号適応対応のタイミングリレー
 タイミングリレーは、制御システムやその他装置に
 おける高速スイッチングプロセスの調整に使用されま
 す。TERMSERIES TIMER タイミングリレーにはオンディ
 レーがあり、機械のスイッチオンの遅延、システムコン
 ポネントのカスケード起動、あるいはポンプやバルブ
 などのユーザー機器の遅延起動を可能にします。それら
 はまた、One Shot および方向指示機能も備えています。
 コンパクトな 6.4 mm 端子台形式のTERMSERIES TIMER
 タイミングリレーは、ネジ接続またはプッシュイン導体
 接続で使用できます。側面のDIPスイッチを介してタイミ
 ング機能と時間範囲を便利に調整することができます。
 イジェクトレバー上の見やすいデュオ LED により、電
 源 電圧供給と各切り替え状態を一目で確認できます。EN
 61812に従った国際認可により、世界中のどこでも使
 用することができます。TERMSERIES TIMER が幅広い
 TERMSERIES アクセサリと互換性があることにより、高
 い柔軟性と既存システムへの容易な統合を実現します。

- 6 mm TERMSERIES バージョンに追加タイミング機能
を統合
- EN 61812 に則した標準準拠のタイミングリレー
- 時間機能と時間範囲の設定が簡単
- 電源供給およびスイッチングステータス表示対応の内
蔵ステータス LED (イジェクトレバーにデュオ LED を搭
載)

一般注文データ

種別	TRP T 24VDC 1CO M3 EMPTY	バージョン
注文番号	2639740000	TERMSERIES, 多機能タイミングリレー, 空ソケット, 接点数: 1, CO接
GTIN (EAN)	4050118797923	点, 定格制御電圧: 24 V DC \pm 20 %, 持続電流: 10 A, PUSH IN
数量	10 ST	

RSS110024

Weidmüller Interface GmbH & Co. KG

Klingenbergstraße 26

D-32758 Detmold

Germany

www.weidmueller.com

対応

ネジ接続

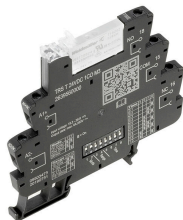

追加機能搭載の制御信号適応のタイミングリレー
タイミングリレーは、制御システムやその他装置における高速スイッチングプロセスの調整に使用されます。TERMSERIES TIMER タイミングリレーにはオンディレーがあり、機械のスイッチオンの遅延、システムコンポーネントのカスケード起動、あるいはポンプやバルブなどのユーザー機器の遅延起動を可能にします。それらはまた、One Shot および方向指示機能も備えています。コンパクトな 6.4 mm 端子台形式のTERMSERIES TIMER タイミングリレーは、ネジ接続またはプッシュイン導体接続で使用できます。側面のDIPスイッチを介してタイミング機能と時間範囲を便利に調整することができます。イジェクトレバー上の見やすいデュオ LED により、電源電圧供給と各切り替え状態を一目で確認できます。EN 61812に従った国際認可により、世界中のどこでも使用することができます。TERMSERIES TIMER が幅広い TERMSERIES アクセサリと互換性があることにより、高い柔軟性と既存システムへの容易な統合を実現します。

- 6 mm TERMSERIES バージョンに追加タイミング機能を統合
- EN 61812 に則した標準準拠のタイミングリレー
- 時間機能と時間範囲の設定が簡単
- 電源供給およびスイッチングステータス表示対応の内蔵ステータス LED (イジェクトレバーにデュオ LED を搭載)

一般注文データ

種別	TRS T 24VDC 1CO M3 EMPTY	バージョン
注文番号	2639720000	TERMSERIES, 多機能タイミングリレー, 空ソケット, 接点数: 1, CO接
GTIN (EAN)	4050118715576	点, 定格制御電圧: 24 V DC \pm 20 %, 持続電流: 10 A, ねじ接続
数量	10 ST	

プッシュイン接続

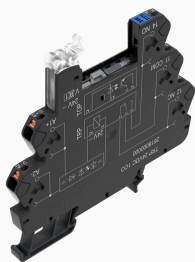

TERMSERIESの空ソケットは以下を搭載：

- 1 CO 接点
- 24 から230 V UC への独自のマルチ電圧入力
- 色分けマーキング付属入力電圧：DC：青、UC：白
- 高品質な形状と鋭角のエッジがないため、設置中に損傷の危険はありません
- 光分離と絶縁増強のための間分離プレート

一般注文データ

種別	TRP 24-230VUC 1CO EMPTY...	バージョン
注文番号	2663030000	TERMSERIES, リレーソケット, 接点数: 1, CO接点, 定格制御電圧: 24...
GTIN (EAN)	4050118698046	230 V UC \pm 10 %, 持続電流: 10 A, PUSH IN
数量	10 ST	

RSS110024

Weidmüller Interface GmbH & Co. KG
Klingenbergstraße 26
D-32758 Detmold
Germany

www.weidmueller.com

対応

ネジ接続

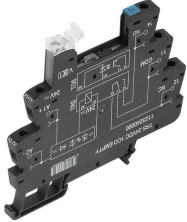

TERMSERIESの空ソケットは以下を搭載：

- 1 CO 接点
- 24 から230 V UC への独自のマルチ電圧入力
- 色分けマーキング付属入力電圧：DC：青、UC：白
- 高品質な形状と鋭角のエッジがないため、設置中に損傷の危険はありません
- 光分離と絶縁増強のための間分離プレート

一般注文データ

種別	TRS 24-230VUC 1CO EMPTY...	バージョン
注文番号	2662870000	TERMSERIES, リレーソケット, 接点数: 1, CO接点, 定格制御電圧: 24...
GTIN (EAN)	4050118698206	230 V UC ±10 %, 持続電流: 10 A, ねじ接続
数量	10 ST	