

WMF 2.5 FU BLZ PE SW

Weidmüller Interface GmbH & Co. KG
Klingenbergstraße 26
D-32758 Detmold
Germany

www.weidmueller.com

製品イメージ

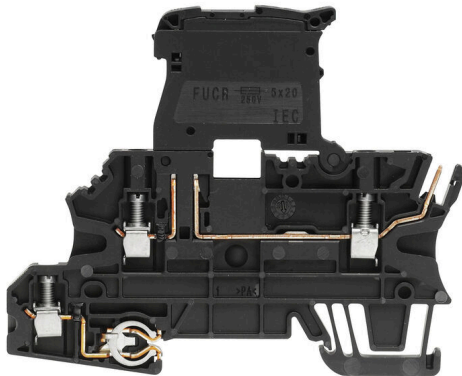

処理中の設備や発電セクターのプロセス制御システムでは、フィールドデバイスからの受信信号がマーシャリングキャビネット内の端子台に接続されていることがよくあります。代替技術であるリモート I/O やフィールドバスが存在するにもかかわらず、端子台を使用しています。これは主に、頑丈で簡単な接続システムを提供し、それらが明確に配置されているためです。当社の WMF (ワイドミュラーマルチファンクション) シリーズの端子台は、信号マーシャリング対応の多機能ソリューションを提供します。

一般注文データ

バージョン	ヒューズ端子, ねじ接続, 黒色, 2.5 mm ² , 6.3 A, 250 V, 接続数: 4, レベル数: 3, TS 35
注文番号	1162820000
種別	WMF 2.5 FU BLZ PE SW
GTIN (EAN)	4032248992171
数量	50 items

WMF 2.5 FU BLZ PE SW

Weidmüller Interface GmbH & Co. KG
Klingenbergstraße 26
D-32758 Detmold
Germany

www.weidmueller.com

技術データ

承認

MAMID承認件数



ROHS	適合
UL File Number Search	ULウェブサイト
証明書番号 (cURus)	E60693

寸法と重量

深さ	74 mm	奥行き (インチ)	2.9134 inch
DIN レールを含む奥行き	74.5 mm	高さ	90 mm
高さ (インチ)	3.5433 inch	幅	5.08 mm
幅 (インチ)	0.2 inch	正味重量	19.1 g

温度

保管温度	-25 °C...55 °C	周囲温度	-50 °C...75 °C
連続動作温度、最小	-50 °C	連続動作温度、最大	120 °C

環境製品コンプライアンス

RoHS 対応状況	準拠 (免除なし)
REACH SVHC	0.1wt%を超えるSVHCは含まれていません

CSA評価データ

配線の最大断面 (CSA)	12 AWG	証明書番号 (CSA)	200039-1057876
電圧規模B (CSA)	300 V	電流の規模B (CSA)	17 A
電圧規模D (CSA)	300 V	電流の規模D (CSA)	10 A
配線の最小断面 (CSA)	26 AWG		

UL評価データ

導体サイズ工場配線最大 (cURus)	12 AWG	電圧サイズ B (cURus)	300 V
電圧サイズ D (cURus)	300 V	最大導体断面積 (cURus)	12 AWG
証明書番号 (cURus)	E60693	最小導体断面積 (cURus)	26 AWG
コンダクタサイズフィールド配線、最小 (cURus)	26 AWG	コンダクタサイズファクトリ配線最小 (cURus)	26 AWG
電流サイズ B (cURus)	17 A	現在のサイズ D (cURus)	10 A
コンダクタサイズフィールド配線、最大 (cURus)	12 AWG		

クランプ用コンダクタ (定格接続)

IEC 60947-1 準拠のゲージ	A3	導体接続断面積 AWG、最大	AWG 12
接続方向	横向きに	締付けトルク、最大	0.6 Nm
締付けトルク、最小	0.5 Nm	被覆剥き長さ	10 mm
接続方式 2	プラグイン接続	接続方式	ねじ接続
接続数	4	クランプ範囲、最大	4 mm ²
クランプ範囲、最小	0.5 mm ²	クランプネジ	M 3
刃寸法	0.6 x 3.5 mm	配線接続断面 AWG、最小	AWG 26
配線接続断面、ワイヤエンドフェルル付 DIN 46228/4 の細径撚線、最大	2.5 mm ²	配線接続断面、ワイヤエンドフェルル付 DIN 46228/4 の細径撚線、最小	0.5 mm ²

WMF 2.5 FU BLZ PE SW

Weidmüller Interface GmbH & Co. KG
Klingenbergstraße 26
D-32758 Detmold
Germany

www.weidmueller.com

技術データ

配線接続断面、ワイヤエンドフェルール 2.5 mm ² 付 DIN 46228/1 の細径撚線、最大	
配線接続断面、細径撚線、最大	4 mm ²
接続断面、撚線、最大	4 mm ²
配線接続断面ソリッドコア、最大	4 mm ²
接続断面、細径撚線、最小	0.5 mm ²

配線接続断面、ワイヤエンドフェルール 0.5 mm ² 付 DIN 46228/1 の細径撚線、最小	
配線接続断面、細径撚線、最小	0.5 mm ²
接続断面、撚線、最小	0.5 mm ²
配線接続断面、ソリッドコア、最小	0.5 mm ²

クランプ用コンダクタ (追加接続)

接続種別、追加接続 プラグイン接続

システム仕様

バージョン	ボルト接続 (2個) - プラグイン接続 (1個), ヒューズアイソレータ, PE接続付き, プラグイン交差接続用, コネクタ無しの終端部	エンドカバープレートの要求	はい
電位数	2	レベル数	3
内部で交差接続されたレベル	はい	PE 接続	はい
取り付けレール	TS 35	PE 関数	はい

全般

導体接続断面積 AWG、最大、標準	AWG 12 IEC 60947-7-2, IEC 61984, IEC60947-7-1に準拠, IEC 60947-7-3	配線接続断面 AWG、最小、取り付けレール	AWG 26 TS 35
-------------------	--	-----------------------	-----------------

材料データ

基本材質	Wemid	色	黒色
UL 94 可燃性等級	V-0		

評価データ

定格断面	2.5 mm ²	定格電圧	250 V
定格 DC 電圧	250 V	公称電流	6.3 A
最大導体電流	6.3 A	標準	IEC 60947-7-2, IEC 61984, IEC60947-7-1に準拠, IEC 60947-7-3
IEC 60947-7-x 準拠の容量抵抗	1.33 mΩ	定格インパルス耐電圧	8 kV
IEC 60947-7-xに準拠した出力損失	0.77 W	サージ電圧カテゴリー	III
汚染度	3		

追加の技術データ

開放側面 右 取り付け方式 嵌合仕様

分類

ETIM 8.0	EC000899	ETIM 9.0	EC000899
ETIM 10.0	EC000899	ECLASS 14.0	27-25-01-13
ECLASS 15.0	27-25-01-13		

WMF 2.5 FU BLZ PE SW

Weidmüller Interface GmbH & Co. KG
Klingenbergstraße 26
D-32758 Detmold
Germany

www.weidmueller.com

図面

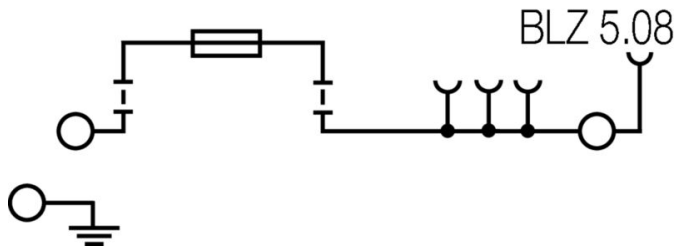

WMF 2.5 FU BLZ PE SW

Weidmüller Interface GmbH & Co. KG

Klingenbergstraße 26

D-32758 Detmold

Germany

www.weidmueller.com

アクセサリ

アクセサリ



Klippon Connect の品揃えの総合的なアクセサリは、最終的な詳細に完全に合致しています。これにより、必要な規則に従いつつ取り付けが容易になります

一般注文データ

種別	AP WMF2.5	バージョン
注文番号	1142990000	端子用エンドプレート, ページュ, 高さ: 87.25 mm, 幅: 1.5 mm, V-0,
GTIN (EAN)	4032248925889	Wemid, 嵌合仕様: はい
数量	50 ST	

エンドブラケット

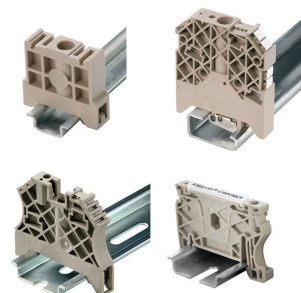

ワイドミュラーの製品は、端子レールに対する安定的で信頼性の高い取り付けを保証し、スライドを防ぐエンドブラケットを含んでいます。ネジ有り / 無しのバージョンも利用できます。エンドブラケットには、グループマーカー対応のマーキングオプション、およびテストプラグホルダーが含まれます。

一般注文データ

種別	WEW 35/2	バージョン
注文番号	1061200000	エンドブラケット, ダークページュ, TS 35, HB, Wemid, 幅: 8 mm, 100
GTIN (EAN)	4008190030230	°C
数量	50 ST	

アクセサリ



Klippon Connect の品揃えの総合的なアクセサリは、最終的な詳細に完全に合致しています。これにより、必要な規則に従いつつ取り付けが容易になります

一般注文データ

種別	WBB WMF2.5 BLZ	バージョン
注文番号	1142980000	仕切板 (端子), ダークページュ, 高さ: 88.5 mm, 幅: 5.08 mm, V-0,
GTIN (EAN)	4032248925896	Wemid
数量	10 ST	

WMF 2.5 FU BLZ PE SW

Weidmüller Interface GmbH & Co. KG
Klingenbergstraße 26
D-32758 Detmold
Germany

www.weidmueller.com

アクセサリ

種別	IL WMF2.5 BLZ OR	バージョン
注文番号	1167440000	ロックフック (端子), PA 66, 橙色
GTIN (EAN)	4032248958474	
数量	50 ST	

スクリュードライバ (マイナス用)



丸刃の付いたマイナススクリュードライバ SD DIN 5265、ISO 2380/2、出力は DIN 5264, ISO 2380/1 準拠。クロームトップチップ、ソフトフィニッシュグリップ

一般注文データ

種別	SDS 0.6X3.5X100	バージョン
注文番号	9008330000	スクリュードライバ, スクリュードライバ
GTIN (EAN)	4032248056286	
数量	1 ST	

BLZP 5.08HC/90 SN



直角 (90° または 270°) の電線接続方向対応のクランプヨークねじ接続タイプのメス型プラグ。メス型コネクタは、マーキングスペースを提供し、コード化できます。フランジまたはリリースラッチによって固定。また、プラス/マイナスネジを搭載し、電線の誤挿入防止構造を備えたクランプヨークは、すぐに電線が接続できるようクランプが開いた状態でお届けします。HC = 高電流。

一般注文データ

種別	BLZP 5.08HC/02/90 SN BK...	バージョン
注文番号	1948240000	プリント基板用プラグインコネクタ, メス型プラグ, 5.08 mm, 極数: 2, 90°, クランプヨークねじ接続, クランプ範囲、最大: 4 mm ² , 箱
GTIN (EAN)	4032248624768	
数量	180 ST	
種別	BLZP 5.08HC/02/90 SN OR...	バージョン
注文番号	1948000000	プリント基板用プラグインコネクタ, メス型プラグ, 5.08 mm, 極数: 2, 90°, クランプヨークねじ接続, クランプ範囲、最大: 4 mm ² , 箱
GTIN (EAN)	4032248624225	
数量	180 ST	
種別	BLZP 5.08HC/03/90 SN BK...	バージョン
注文番号	1948250000	プリント基板用プラグインコネクタ, メス型プラグ, 5.08 mm, 極数: 3, 90°, クランプヨークねじ接続, クランプ範囲、最大: 4 mm ² , 箱
GTIN (EAN)	4032248624775	
数量	120 ST	
種別	BLZP 5.08HC/03/90 SN OR...	バージョン
注文番号	1948010000	プリント基板用プラグインコネクタ, メス型プラグ, 5.08 mm, 極数: 3, 90°, クランプヨークねじ接続, クランプ範囲、最大: 4 mm ² , 箱
GTIN (EAN)	4032248624232	
数量	120 ST	

WMF 2.5 FU BLZ PE SW

Weidmüller Interface GmbH & Co. KG
Klingenbergstraße 26
D-32758 Detmold
Germany

www.weidmueller.com

アクセサリ

種別	BLZP 5.08HC/04/90 SN BK...	バージョン
注文番号	1948260000	プリント基板用プラグインコネクタ, メス型プラグ, 5.08 mm, 極数: 4,
GTIN (EAN)	4032248624782	90°, クランプヨークねじ接続, クランプ範囲、最大: 4 mm ² , 箱
数量	90 ST	
種別	BLZP 5.08HC/04/90 SN OR...	バージョン
注文番号	1948020000	プリント基板用プラグインコネクタ, メス型プラグ, 5.08 mm, 極数: 4,
GTIN (EAN)	4032248624249	90°, クランプヨークねじ接続, クランプ範囲、最大: 4 mm ² , 箱
数量	90 ST	
種別	BLZP 5.08HC/05/90 SN BK...	バージョン
注文番号	1948270000	プリント基板用プラグインコネクタ, メス型プラグ, 5.08 mm, 極数: 5,
GTIN (EAN)	4032248624799	90°, クランプヨークねじ接続, クランプ範囲、最大: 4 mm ² , 箱
数量	72 ST	
種別	BLZP 5.08HC/05/90 SN OR...	バージョン
注文番号	1948030000	プリント基板用プラグインコネクタ, メス型プラグ, 5.08 mm, 極数: 5,
GTIN (EAN)	4032248624256	90°, クランプヨークねじ接続, クランプ範囲、最大: 4 mm ² , 箱
数量	72 ST	
種別	BLZP 5.08HC/06/90 SN BK...	バージョン
注文番号	1948280000	プリント基板用プラグインコネクタ, メス型プラグ, 5.08 mm, 極数: 6,
GTIN (EAN)	4032248624805	90°, クランプヨークねじ接続, クランプ範囲、最大: 4 mm ² , 箱
数量	60 ST	
種別	BLZP 5.08HC/06/90 SN OR...	バージョン
注文番号	1948040000	プリント基板用プラグインコネクタ, メス型プラグ, 5.08 mm, 極数: 6,
GTIN (EAN)	4032248624263	90°, クランプヨークねじ接続, クランプ範囲、最大: 4 mm ² , 箱
数量	60 ST	
種別	BLZP 5.08HC/07/90 SN BK...	バージョン
注文番号	1948290000	プリント基板用プラグインコネクタ, メス型プラグ, 5.08 mm, 極数: 7,
GTIN (EAN)	4032248624812	90°, クランプヨークねじ接続, クランプ範囲、最大: 4 mm ² , 箱
数量	48 ST	
種別	BLZP 5.08HC/07/90 SN OR...	バージョン
注文番号	1948050000	プリント基板用プラグインコネクタ, メス型プラグ, 5.08 mm, 極数: 7,
GTIN (EAN)	4032248624270	90°, クランプヨークねじ接続, クランプ範囲、最大: 4 mm ² , 箱
数量	48 ST	
種別	BLZP 5.08HC/08/90 SN BK...	バージョン
注文番号	1948300000	プリント基板用プラグインコネクタ, メス型プラグ, 5.08 mm, 極数: 8,
GTIN (EAN)	4032248624829	90°, クランプヨークねじ接続, クランプ範囲、最大: 4 mm ² , 箱
数量	42 ST	
種別	BLZP 5.08HC/08/90 SN OR...	バージョン
注文番号	1948060000	プリント基板用プラグインコネクタ, メス型プラグ, 5.08 mm, 極数: 8,
GTIN (EAN)	4032248624287	90°, クランプヨークねじ接続, クランプ範囲、最大: 4 mm ² , 箱
数量	42 ST	
種別	BLZP 5.08HC/09/90 SN BK...	バージョン
注文番号	1948310000	プリント基板用プラグインコネクタ, メス型プラグ, 5.08 mm, 極数: 9,
GTIN (EAN)	4032248624836	90°, クランプヨークねじ接続, クランプ範囲、最大: 4 mm ² , 箱
数量	36 ST	
種別	BLZP 5.08HC/09/90 SN OR...	バージョン
注文番号	1948070000	プリント基板用プラグインコネクタ, メス型プラグ, 5.08 mm, 極数: 9,
GTIN (EAN)	4032248624294	90°, クランプヨークねじ接続, クランプ範囲、最大: 4 mm ² , 箱
数量	36 ST	
種別	BLZP 5.08HC/10/90 SN BK...	バージョン
注文番号	1948320000	プリント基板用プラグインコネクタ, メス型プラグ, 5.08 mm, 極数:
GTIN (EAN)	4032248624843	10, 90°, クランプヨークねじ接続, クランプ範囲、最大: 4 mm ² , 箱
数量	36 ST	

WMF 2.5 FU BLZ PE SW

Weidmüller Interface GmbH & Co. KG
Klingenbergstraße 26
D-32758 Detmold
Germany

www.weidmueller.com

アクセサリ

種別	BLZP 5.08HC/10/90 SN OR...	バージョン
注文番号	1948080000	プリント基板用プラグインコネクタ, メス型プラグ, 5.08 mm, 極数:
GTIN (EAN)	4032248624300	10, 90°, クランプヨークねじ接続, クランプ範囲、最大 : 4 mm ² , 箱
数量	36 ST	
種別	BLZP 5.08HC/11/90 SN BK...	バージョン
注文番号	1948330000	プリント基板用プラグインコネクタ, メス型プラグ, 5.08 mm, 極数:
GTIN (EAN)	4032248624850	11, 90°, クランプヨークねじ接続, クランプ範囲、最大 : 4 mm ² , 箱
数量	30 ST	
種別	BLZP 5.08HC/11/90 SN OR...	バージョン
注文番号	1948100000	プリント基板用プラグインコネクタ, メス型プラグ, 5.08 mm, 極数:
GTIN (EAN)	4032248624522	11, 90°, クランプヨークねじ接続, クランプ範囲、最大 : 4 mm ² , 箱
数量	30 ST	
種別	BLZP 5.08HC/12/90 SN BK...	バージョン
注文番号	1948340000	プリント基板用プラグインコネクタ, メス型プラグ, 5.08 mm, 極数:
GTIN (EAN)	4032248624867	12, 90°, クランプヨークねじ接続, クランプ範囲、最大 : 4 mm ² , 箱
数量	30 ST	
種別	BLZP 5.08HC/12/90 SN OR...	バージョン
注文番号	1948110000	プリント基板用プラグインコネクタ, メス型プラグ, 5.08 mm, 極数:
GTIN (EAN)	4032248624539	12, 90°, クランプヨークねじ接続, クランプ範囲、最大 : 4 mm ² , 箱
数量	30 ST	
種別	BLZP 5.08HC/13/90 SN BK...	バージョン
注文番号	1948350000	プリント基板用プラグインコネクタ, メス型プラグ, 5.08 mm, 極数:
GTIN (EAN)	4032248624874	13, 90°, クランプヨークねじ接続, クランプ範囲、最大 : 4 mm ² , 箱
数量	24 ST	
種別	BLZP 5.08HC/13/90 SN OR...	バージョン
注文番号	1948120000	プリント基板用プラグインコネクタ, メス型プラグ, 5.08 mm, 極数:
GTIN (EAN)	4032248624546	13, 90°, クランプヨークねじ接続, クランプ範囲、最大 : 4 mm ² , 箱
数量	24 ST	
種別	BLZP 5.08HC/14/90 SN BK...	バージョン
注文番号	1948360000	プリント基板用プラグインコネクタ, メス型プラグ, 5.08 mm, 極数:
GTIN (EAN)	4032248624881	14, 90°, クランプヨークねじ接続, クランプ範囲、最大 : 4 mm ² , 箱
数量	24 ST	
種別	BLZP 5.08HC/14/90 SN OR...	バージョン
注文番号	1948130000	プリント基板用プラグインコネクタ, メス型プラグ, 5.08 mm, 極数:
GTIN (EAN)	4032248624553	14, 90°, クランプヨークねじ接続, クランプ範囲、最大 : 4 mm ² , 箱
数量	24 ST	
種別	BLZP 5.08HC/15/90 SN BK...	バージョン
注文番号	1948370000	プリント基板用プラグインコネクタ, メス型プラグ, 5.08 mm, 極数:
GTIN (EAN)	4032248624898	15, 90°, クランプヨークねじ接続, クランプ範囲、最大 : 4 mm ² , 箱
数量	24 ST	
種別	BLZP 5.08HC/15/90 SN OR...	バージョン
注文番号	1948140000	プリント基板用プラグインコネクタ, メス型プラグ, 5.08 mm, 極数:
GTIN (EAN)	4032248624560	15, 90°, クランプヨークねじ接続, クランプ範囲、最大 : 4 mm ² , 箱
数量	24 ST	
種別	BLZP 5.08HC/16/90 SN BK...	バージョン
注文番号	1948380000	プリント基板用プラグインコネクタ, メス型プラグ, 5.08 mm, 極数:
GTIN (EAN)	4032248624904	16, 90°, クランプヨークねじ接続, クランプ範囲、最大 : 4 mm ² , 箱
数量	18 ST	
種別	BLZP 5.08HC/16/90 SN OR...	バージョン
注文番号	1948150000	プリント基板用プラグインコネクタ, メス型プラグ, 5.08 mm, 極数:
GTIN (EAN)	4032248624577	16, 90°, クランプヨークねじ接続, クランプ範囲、最大 : 4 mm ² , 箱
数量	18 ST	

WMF 2.5 FU BLZ PE SW

Weidmüller Interface GmbH & Co. KG
Klingenbergstraße 26
D-32758 Detmold
Germany

アクセサリ

www.weidmueller.com

BLZP 5.08HC/90F SN



直角 (90° または 270°) の電線接続方向対応のクランプヨークねじ接続タイプのメス型プラグ。メス型コネクタは、マーキングスペースを提供し、コード化できます。フランジまたはリリースラッチによって固定。また、プラス/マイナスネジを搭載し、電線の誤挿入防止構造を備えたクランプヨークは、すぐに電線が接続できるようクランプが開いた状態でお届けします。HC = 高電流。

一般注文データ

種別	BLZP 5.08HC/02/90F SN B...	バージョン
注文番号	1950040000	プリント基板用プラグインコネクタ, メス型プラグ, 5.08 mm, 極数: 2,
GTIN (EAN)	4032248627974	90°, クランプヨークねじ接続, クランプ範囲, 最大: 4 mm ² , 箱
数量	90 ST	
種別	BLZP 5.08HC/02/90F SN O...	バージョン
注文番号	1949800000	プリント基板用プラグインコネクタ, メス型プラグ, 5.08 mm, 極数: 2,
GTIN (EAN)	4032248627721	90°, クランプヨークねじ接続, クランプ範囲, 最大: 4 mm ² , 箱
数量	90 ST	
種別	BLZP 5.08HC/03/90F SN B...	バージョン
注文番号	1950050000	プリント基板用プラグインコネクタ, メス型プラグ, 5.08 mm, 極数: 3,
GTIN (EAN)	4032248627981	90°, クランプヨークねじ接続, クランプ範囲, 最大: 4 mm ² , 箱
数量	72 ST	
種別	BLZP 5.08HC/03/90F SN O...	バージョン
注文番号	1949810000	プリント基板用プラグインコネクタ, メス型プラグ, 5.08 mm, 極数: 3,
GTIN (EAN)	4032248627738	90°, クランプヨークねじ接続, クランプ範囲, 最大: 4 mm ² , 箱
数量	72 ST	
種別	BLZP 5.08HC/04/90F SN B...	バージョン
注文番号	1950060000	プリント基板用プラグインコネクタ, メス型プラグ, 5.08 mm, 極数: 4,
GTIN (EAN)	4032248627998	90°, クランプヨークねじ接続, クランプ範囲, 最大: 4 mm ² , 箱
数量	60 ST	
種別	BLZP 5.08HC/04/90F SN O...	バージョン
注文番号	1949820000	プリント基板用プラグインコネクタ, メス型プラグ, 5.08 mm, 極数: 4,
GTIN (EAN)	4032248627745	90°, クランプヨークねじ接続, クランプ範囲, 最大: 4 mm ² , 箱
数量	60 ST	
種別	BLZP 5.08HC/05/90F SN B...	バージョン
注文番号	1950070000	プリント基板用プラグインコネクタ, メス型プラグ, 5.08 mm, 極数: 5,
GTIN (EAN)	4032248628001	90°, クランプヨークねじ接続, クランプ範囲, 最大: 4 mm ² , 箱
数量	48 ST	
種別	BLZP 5.08HC/05/90F SN O...	バージョン
注文番号	1949830000	プリント基板用プラグインコネクタ, メス型プラグ, 5.08 mm, 極数: 5,
GTIN (EAN)	4032248627752	90°, クランプヨークねじ接続, クランプ範囲, 最大: 4 mm ² , 箱
数量	48 ST	
種別	BLZP 5.08HC/06/90F SN B...	バージョン
注文番号	1950080000	プリント基板用プラグインコネクタ, メス型プラグ, 5.08 mm, 極数: 6,
GTIN (EAN)	4032248628018	90°, クランプヨークねじ接続, クランプ範囲, 最大: 4 mm ² , 箱
数量	42 ST	
種別	BLZP 5.08HC/06/90F SN G...	バージョン
注文番号	1284860000	プリント基板用プラグインコネクタ, メス型プラグ, 5.08 mm, 極数: 6,
GTIN (EAN)	4050118075410	90°, クランプヨークねじ接続, クランプ範囲, 最大: 4 mm ² , 箱
数量	42 ST	

WMF 2.5 FU BLZ PE SW

Weidmüller Interface GmbH & Co. KG
Klingenbergstraße 26
D-32758 Detmold
Germany

アクセサリ

www.weidmueller.com

種別	BLZP 5.08HC/06/90F SN O...	バージョン
注文番号	1949840000	プリント基板用プラグインコネクタ, メス型プラグ, 5.08 mm, 極数: 6,
GTIN (EAN)	4032248627769	90°, クランプヨークねじ接続, クランプ範囲、最大 : 4 mm ² , 箱
数量	42 ST	
種別	BLZP 5.08HC/07/90F SN B...	バージョン
注文番号	1950090000	プリント基板用プラグインコネクタ, メス型プラグ, 5.08 mm, 極数: 7,
GTIN (EAN)	4032248628025	90°, クランプヨークねじ接続, クランプ範囲、最大 : 4 mm ² , 箱
数量	36 ST	
種別	BLZP 5.08HC/07/90F SN O...	バージョン
注文番号	1949850000	プリント基板用プラグインコネクタ, メス型プラグ, 5.08 mm, 極数: 7,
GTIN (EAN)	4032248627776	90°, クランプヨークねじ接続, クランプ範囲、最大 : 4 mm ² , 箱
数量	36 ST	
種別	BLZP 5.08HC/08/90F SN B...	バージョン
注文番号	1950100000	プリント基板用プラグインコネクタ, メス型プラグ, 5.08 mm, 極数: 8,
GTIN (EAN)	4032248628032	90°, クランプヨークねじ接続, クランプ範囲、最大 : 4 mm ² , 箱
数量	36 ST	
種別	BLZP 5.08HC/08/90F SN O...	バージョン
注文番号	1949860000	プリント基板用プラグインコネクタ, メス型プラグ, 5.08 mm, 極数: 8,
GTIN (EAN)	4032248627783	90°, クランプヨークねじ接続, クランプ範囲、最大 : 4 mm ² , 箱
数量	36 ST	
種別	BLZP 5.08HC/09/90F SN B...	バージョン
注文番号	1950110000	プリント基板用プラグインコネクタ, メス型プラグ, 5.08 mm, 極数: 9,
GTIN (EAN)	4032248628049	90°, クランプヨークねじ接続, クランプ範囲、最大 : 4 mm ² , 箱
数量	30 ST	
種別	BLZP 5.08HC/09/90F SN O...	バージョン
注文番号	1949870000	プリント基板用プラグインコネクタ, メス型プラグ, 5.08 mm, 極数: 9,
GTIN (EAN)	4032248627790	90°, クランプヨークねじ接続, クランプ範囲、最大 : 4 mm ² , 箱
数量	30 ST	
種別	BLZP 5.08HC/10/90F SN B...	バージョン
注文番号	1950120000	プリント基板用プラグインコネクタ, メス型プラグ, 5.08 mm, 極数:
GTIN (EAN)	4032248628056	10, 90°, クランプヨークねじ接続, クランプ範囲、最大 : 4 mm ² , 箱
数量	30 ST	
種別	BLZP 5.08HC/10/90F SN O...	バージョン
注文番号	1949880000	プリント基板用プラグインコネクタ, メス型プラグ, 5.08 mm, 極数:
GTIN (EAN)	4032248627806	10, 90°, クランプヨークねじ接続, クランプ範囲、最大 : 4 mm ² , 箱
数量	30 ST	
種別	BLZP 5.08HC/11/90F SN B...	バージョン
注文番号	1950130000	プリント基板用プラグインコネクタ, メス型プラグ, 5.08 mm, 極数:
GTIN (EAN)	4032248628063	11, 90°, クランプヨークねじ接続, クランプ範囲、最大 : 4 mm ² , 箱
数量	24 ST	
種別	BLZP 5.08HC/11/90F SN O...	バージョン
注文番号	1949890000	プリント基板用プラグインコネクタ, メス型プラグ, 5.08 mm, 極数:
GTIN (EAN)	4032248627813	11, 90°, クランプヨークねじ接続, クランプ範囲、最大 : 4 mm ² , 箱
数量	24 ST	
種別	BLZP 5.08HC/12/90F SN B...	バージョン
注文番号	1950140000	プリント基板用プラグインコネクタ, メス型プラグ, 5.08 mm, 極数:
GTIN (EAN)	4032248628070	12, 90°, クランプヨークねじ接続, クランプ範囲、最大 : 4 mm ² , 箱
数量	24 ST	
種別	BLZP 5.08HC/12/90F SN O...	バージョン
注文番号	1949900000	プリント基板用プラグインコネクタ, メス型プラグ, 5.08 mm, 極数:
GTIN (EAN)	4032248627837	12, 90°, クランプヨークねじ接続, クランプ範囲、最大 : 4 mm ² , 箱
数量	24 ST	

WMF 2.5 FU BLZ PE SW

Weidmüller Interface GmbH & Co. KG
Klingenbergstraße 26
D-32758 Detmold
Germany

アクセサリ

www.weidmueller.com

種別	BLZP 5.08HC/13/90F SN B...	バージョン
注文番号	1950150000	プリント基板用プラグインコネクタ, メス型プラグ, 5.08 mm, 極数:
GTIN (EAN)	4032248628087	13, 90°, クランプヨークねじ接続, クランプ範囲、最大 : 4 mm ² , 箱
数量	24 ST	
種別	BLZP 5.08HC/13/90F SN O...	バージョン
注文番号	1949910000	プリント基板用プラグインコネクタ, メス型プラグ, 5.08 mm, 極数:
GTIN (EAN)	4032248627844	13, 90°, クランプヨークねじ接続, クランプ範囲、最大 : 4 mm ² , 箱
数量	24 ST	
種別	BLZP 5.08HC/14/90F SN B...	バージョン
注文番号	1950160000	プリント基板用プラグインコネクタ, メス型プラグ, 5.08 mm, 極数:
GTIN (EAN)	4032248628094	14, 90°, クランプヨークねじ接続, クランプ範囲、最大 : 4 mm ² , 箱
数量	18 ST	
種別	BLZP 5.08HC/14/90F SN O...	バージョン
注文番号	1949920000	プリント基板用プラグインコネクタ, メス型プラグ, 5.08 mm, 極数:
GTIN (EAN)	4032248627851	14, 90°, クランプヨークねじ接続, クランプ範囲、最大 : 4 mm ² , 箱
数量	18 ST	
種別	BLZP 5.08HC/15/90F SN B...	バージョン
注文番号	1950170000	プリント基板用プラグインコネクタ, メス型プラグ, 5.08 mm, 極数:
GTIN (EAN)	4032248628100	15, 90°, クランプヨークねじ接続, クランプ範囲、最大 : 4 mm ² , 箱
数量	18 ST	
種別	BLZP 5.08HC/15/90F SN O...	バージョン
注文番号	1949930000	プリント基板用プラグインコネクタ, メス型プラグ, 5.08 mm, 極数:
GTIN (EAN)	4032248627868	15, 90°, クランプヨークねじ接続, クランプ範囲、最大 : 4 mm ² , 箱
数量	18 ST	
種別	BLZP 5.08HC/16/90F SN B...	バージョン
注文番号	1950180000	プリント基板用プラグインコネクタ, メス型プラグ, 5.08 mm, 極数:
GTIN (EAN)	4032248628117	16, 90°, クランプヨークねじ接続, クランプ範囲、最大 : 4 mm ² , 箱
数量	18 ST	
種別	BLZP 5.08HC/16/90F SN O...	バージョン
注文番号	1949940000	プリント基板用プラグインコネクタ, メス型プラグ, 5.08 mm, 極数:
GTIN (EAN)	4032248627875	16, 90°, クランプヨークねじ接続, クランプ範囲、最大 : 4 mm ² , 箱
数量	18 ST	
種別	BLZP 5.08HC/17/90F SN B...	バージョン
注文番号	1950190000	プリント基板用プラグインコネクタ, メス型プラグ, 5.08 mm, 極数:
GTIN (EAN)	4032248628124	17, 90°, クランプヨークねじ接続, クランプ範囲、最大 : 4 mm ² , 箱
数量	18 ST	
種別	BLZP 5.08HC/17/90F SN O...	バージョン
注文番号	1949950000	プリント基板用プラグインコネクタ, メス型プラグ, 5.08 mm, 極数:
GTIN (EAN)	4032248627882	17, 90°, クランプヨークねじ接続, クランプ範囲、最大 : 4 mm ² , 箱
数量	18 ST	
種別	BLZP 5.08HC/18/90F SN B...	バージョン
注文番号	1950200000	プリント基板用プラグインコネクタ, メス型プラグ, 5.08 mm, 極数:
GTIN (EAN)	4032248628131	18, 90°, クランプヨークねじ接続, クランプ範囲、最大 : 4 mm ² , 箱
数量	18 ST	
種別	BLZP 5.08HC/18/90F SN O...	バージョン
注文番号	1949960000	プリント基板用プラグインコネクタ, メス型プラグ, 5.08 mm, 極数:
GTIN (EAN)	4032248627899	18, 90°, クランプヨークねじ接続, クランプ範囲、最大 : 4 mm ² , 箱
数量	18 ST	
種別	BLZP 5.08HC/19/90F SN B...	バージョン
注文番号	1950210000	プリント基板用プラグインコネクタ, メス型プラグ, 5.08 mm, 極数:
GTIN (EAN)	4032248628148	19, 90°, クランプヨークねじ接続, クランプ範囲、最大 : 4 mm ² , 箱
数量	12 ST	

WMF 2.5 FU BLZ PE SW

Weidmüller Interface GmbH & Co. KG
Klingenbergstraße 26
D-32758 Detmold
Germany

アクセサリ

www.weidmueller.com

種別	BLZP 5.08HC/19/90F SN O...	バージョン
注文番号	1949970000	プリント基板用プラグインコネクタ, メス型プラグ, 5.08 mm, 極数:
GTIN (EAN)	4032248627905	19, 90°, クランプヨークねじ接続, クランプ範囲、最大 : 4 mm ² , 箱
数量	12 ST	
種別	BLZP 5.08HC/20/90F SN B...	バージョン
注文番号	1950220000	プリント基板用プラグインコネクタ, メス型プラグ, 5.08 mm, 極数:
GTIN (EAN)	4032248628155	20, 90°, クランプヨークねじ接続, クランプ範囲、最大 : 4 mm ² , 箱
数量	12 ST	
種別	BLZP 5.08HC/20/90F SN O...	バージョン
注文番号	1949980000	プリント基板用プラグインコネクタ, メス型プラグ, 5.08 mm, 極数:
GTIN (EAN)	4032248627912	20, 90°, クランプヨークねじ接続, クランプ範囲、最大 : 4 mm ² , 箱
数量	12 ST	
種別	BLZP 5.08HC/21/90F SN B...	バージョン
注文番号	1950230000	プリント基板用プラグインコネクタ, メス型プラグ, 5.08 mm, 極数:
GTIN (EAN)	4032248628162	21, 90°, クランプヨークねじ接続, クランプ範囲、最大 : 4 mm ² , 箱
数量	12 ST	
種別	BLZP 5.08HC/21/90F SN O...	バージョン
注文番号	1949990000	プリント基板用プラグインコネクタ, メス型プラグ, 5.08 mm, 極数:
GTIN (EAN)	4032248627929	21, 90°, クランプヨークねじ接続, クランプ範囲、最大 : 4 mm ² , 箱
数量	12 ST	
種別	BLZP 5.08HC/22/90F SN B...	バージョン
注文番号	1950240000	プリント基板用プラグインコネクタ, メス型プラグ, 5.08 mm, 極数:
GTIN (EAN)	4032248628179	22, 90°, クランプヨークねじ接続, クランプ範囲、最大 : 4 mm ² , 箱
数量	12 ST	
種別	BLZP 5.08HC/22/90F SN O...	バージョン
注文番号	1950010000	プリント基板用プラグインコネクタ, メス型プラグ, 5.08 mm, 極数:
GTIN (EAN)	4032248627936	22, 90°, クランプヨークねじ接続, クランプ範囲、最大 : 4 mm ² , 箱
数量	12 ST	
種別	BLZP 5.08HC/23/90F SN B...	バージョン
注文番号	1950250000	プリント基板用プラグインコネクタ, メス型プラグ, 5.08 mm, 極数:
GTIN (EAN)	4032248628186	23, 90°, クランプヨークねじ接続, クランプ範囲、最大 : 4 mm ² , 箱
数量	12 ST	
種別	BLZP 5.08HC/23/90F SN O...	バージョン
注文番号	1950020000	プリント基板用プラグインコネクタ, メス型プラグ, 5.08 mm, 極数:
GTIN (EAN)	4032248627950	23, 90°, クランプヨークねじ接続, クランプ範囲、最大 : 4 mm ² , 箱
数量	12 ST	
種別	BLZP 5.08HC/24/90F SN B...	バージョン
注文番号	1950260000	プリント基板用プラグインコネクタ, メス型プラグ, 5.08 mm, 極数:
GTIN (EAN)	4032248628193	24, 90°, クランプヨークねじ接続, クランプ範囲、最大 : 4 mm ² , 箱
数量	12 ST	
種別	BLZP 5.08HC/24/90F SN O...	バージョン
注文番号	1950030000	プリント基板用プラグインコネクタ, メス型プラグ, 5.08 mm, 極数:
GTIN (EAN)	4032248627967	24, 90°, クランプヨークねじ接続, クランプ範囲、最大 : 4 mm ² , 箱
数量	12 ST	

WMF 2.5 FU BLZ PE SW

Weidmüller Interface GmbH & Co. KG
Klingenbergstraße 26
D-32758 Detmold
Germany

www.weidmueller.com

アクセサリ

アクセサリ



Klippon Connect の品揃えの総合的なアクセサリは、最終的な詳細に完全に合致しています。これにより、必要な規則に従いつつ取り付けが容易になります

一般注文データ

種別	WAD WMF2.5	バージョン	
注文番号	1142970000	端子カバー, ダークベージュ, Wemid, 高さ: 11 mm, 幅: 9.96 mm, 深さ: 9.68 mm, V-0	
GTIN (EAN)	4032248926039		
数量	50 ST		

空白



Dekafix (DEK) マーカーは、全導体とプラグインコネクタ、さらに電子副次構成に対応する総合マーカーです。このシステムは短い番号ので配列に適しており、即時印刷対応マーカーの広範な範囲を対象とします。一度の作業手順で迅速にインストールできる被覆剥きを提供します。印刷は読みやすく、コントラストも豊かで、幅は多種類が利用可能です。

- 即時使用可能なマーカーの広い対象範囲
- 迅速な設置に対応する被覆剥き
- ワイドモジュラーの全ケーブルコネクタに対応する端子台マーカー
- ブランク MultiCard または標準印刷

カスタム印字の場合：お客様のラベリング仕様に関しては、当社のラベリングソフトウェア、M-PrintPRO または M-PrintPRO Online (インストール未実施) のファイルをお送りください。

一般注文データ

種別	DEK 5/5 MC NE WS	バージョン	
注文番号	1609801044	Dekafix, 端子マーカー, 5 x 5 mm, ピッチ (mm) (P): 5.00 Weidmueller,	
GTIN (EAN)	4008190397111	白色	
数量	1000 ST		
種別	WS 10/5 M MC NE WS	バージョン	
注文番号	1792000000	WS, 端子マーカー, 10 x 5 mm, ピッチ (mm) (P): 5.00 Weidmueller, アレン・ブラッドリー, 白色	
GTIN (EAN)	4032248223862		
数量	720 ST		

WMF 2.5 FU BLZ PE SW

Weidmüller Interface GmbH & Co. KG
Klingenbergstraße 26
D-32758 Detmold
Germany

www.weidmueller.com

アクセサリ

マーカホルダー

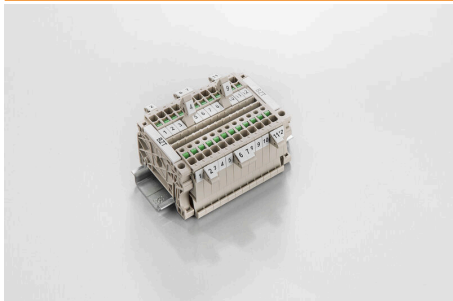

マーカホルダーは、5 または 5.1 mm ピッチの標準マーカを追加で取り付けすることができます。斜め型ホルダーはオプションで一緒にスナップ可能で、Klippon® コネクトモジュラー端子台のすべての標準マーキングチャンネルに設置できます。対応マーカの種別は、指定印字ホルダーの各アクセサリの下で確認できます。

一般注文データ

種別	BZT 1 WS 10/5	バージョン
注文番号	1805490000	アクセサリ, マーカホルダー
GTIN (EAN)	4032248270231	
数量	100 ST	
種別	BZT 1 ZA WS 10/5	バージョン
注文番号	1805520000	アクセサリ, マーカホルダー
GTIN (EAN)	4032248270248	
数量	100 ST	

渡り配線

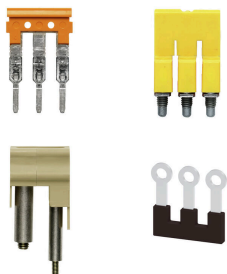

隣接する端子台に対する電位分布または乗算は、渡り配線を介して実現されます。また、追加の配線作業を容易に回避することができます。電極が破損しても、端子台の接触信頼性は確保されます。当社の品揃えは、モジュラー式端子台用での差し込み式でネジ固定可能な渡り配線システムを提供します。

一般注文データ

種別	ZQV 2.5N/10	バージョン
注文番号	1527690000	渡り配線コネクタ (端子), 接続されている, 橙色, 24 A, 極数: 10, ピッチ (mm) (P): 5.10, 絶縁: はい, 幅: 48.7 mm
GTIN (EAN)	4050118447989	
数量	20 ST	
種別	ZQV 2.5N/10 BL	バージョン
注文番号	1527880000	渡り配線コネクタ (端子), 接続されている, 青色, 24 A, 極数: 10, ピッチ (mm) (P): 5.10, 絶縁: はい, 幅: 48.7 mm
GTIN (EAN)	4050118448573	
数量	20 ST	
種別	ZQV 2.5N/10 RD	バージョン
注文番号	2108910000	渡り配線コネクタ (端子), 接続されている, 赤色, 24 A, 極数: 10, ピッチ (mm) (P): 5.10, 絶縁: はい, 幅: 48.7 mm
GTIN (EAN)	4050118486018	
数量	20 ST	
種別	ZQV 2.5N/2	バージョン
注文番号	1527540000	渡り配線コネクタ (端子), 接続されている, 橙色, 24 A, 極数: 2, ピッチ (mm) (P): 5.10, 絶縁: はい, 幅: 7.9 mm
GTIN (EAN)	4050118448467	
数量	60 ST	

WMF 2.5 FU BLZ PE SW

Weidmüller Interface GmbH & Co. KG
Klingenbergstraße 26
D-32758 Detmold
Germany

アクセサリ

www.weidmueller.com

種別	ZQV 2.5N/2 BL	バージョン
注文番号	1527740000	渡り配線コネクタ (端子), 接続されている, 青色, 24 A, 極数: 2, ピッチ
GTIN (EAN)	4050118448658	(mm) (P): 5.10, 絶縁: はい, 幅: 7.9 mm
数量	60 ST	
種別	ZQV 2.5N/2 RD	バージョン
注文番号	2108470000	渡り配線コネクタ (端子), 接続されている, 赤色, 24 A, 極数: 2, ピッチ
GTIN (EAN)	4050118448542	(mm) (P): 5.10, 絶縁: はい, 幅: 7.9 mm
数量	60 ST	
種別	ZQV 2.5N/20	バージョン
注文番号	1527720000	渡り配線コネクタ (端子), 接続されている, 橙色, 24 A, 極数: 20, ピッチ
GTIN (EAN)	4050118447972	(mm) (P): 5.10, 絶縁: はい, 幅: 102 mm
数量	20 ST	
種別	ZQV 2.5N/20 BL	バージョン
注文番号	1527890000	渡り配線コネクタ (端子), 接続されている, 青色, 24 A, 極数: 20, ピッチ
GTIN (EAN)	4050118448566	(mm) (P): 5.10, 絶縁: はい, 幅: 102 mm
数量	20 ST	
種別	ZQV 2.5N/20 RD	バージョン
注文番号	2108920000	渡り配線コネクタ (端子), 接続されている, 赤色, 24 A, 極数: 20, ピッチ
GTIN (EAN)	4050118485899	(mm) (P): 5.10, 絶縁: はい, 幅: 102 mm
数量	20 ST	
種別	ZQV 2.5N/3	バージョン
注文番号	1527570000	渡り配線コネクタ (端子), 接続されている, 橙色, 24 A, 極数: 3, ピッチ
GTIN (EAN)	4050118448450	(mm) (P): 5.10, 絶縁: はい, 幅: 13 mm
数量	60 ST	
種別	ZQV 2.5N/3 BL	バージョン
注文番号	1527770000	渡り配線コネクタ (端子), 接続されている, 青色, 24 A, 極数: 3, ピッチ
GTIN (EAN)	4050118448641	(mm) (P): 5.10, 絶縁: はい, 幅: 13 mm
数量	60 ST	
種別	ZQV 2.5N/3 RD	バージョン
注文番号	2108690000	渡り配線コネクタ (端子), 接続されている, 赤色, 24 A, 極数: 3, ピッチ
GTIN (EAN)	4050118448535	(mm) (P): 5.10, 絶縁: はい, 幅: 13 mm
数量	60 ST	
種別	ZQV 2.5N/4	バージョン
注文番号	1527590000	渡り配線コネクタ (端子), 接続されている, 橙色, 24 A, 極数: 4, ピッチ
GTIN (EAN)	4050118448443	(mm) (P): 5.10, 絶縁: はい, 幅: 18.1 mm
数量	60 ST	
種別	ZQV 2.5N/4 BL	バージョン
注文番号	1527780000	渡り配線コネクタ (端子), 接続されている, 青色, 24 A, 極数: 4, ピッチ
GTIN (EAN)	4050118448634	(mm) (P): 5.10, 絶縁: はい, 幅: 18.1 mm
数量	60 ST	
種別	ZQV 2.5N/4 RD	バージョン
注文番号	2108700000	渡り配線コネクタ (端子), 接続されている, 赤色, 24 A, 極数: 4, ピッチ
GTIN (EAN)	4050118448528	(mm) (P): 5.10, 絶縁: はい, 幅: 18.1 mm
数量	60 ST	
種別	ZQV 2.5N/5	バージョン
注文番号	1527620000	渡り配線コネクタ (端子), 接続されている, 橙色, 24 A, 極数: 5, ピッチ
GTIN (EAN)	4050118448436	(mm) (P): 5.10, 絶縁: はい, 幅: 23.2 mm
数量	20 ST	
種別	ZQV 2.5N/5 BL	バージョン
注文番号	1527790000	渡り配線コネクタ (端子), 接続されている, 青色, 24 A, 極数: 5, ピッチ
GTIN (EAN)	4050118448627	(mm) (P): 5.10, 絶縁: はい, 幅: 23.2 mm
数量	20 ST	

WMF 2.5 FU BLZ PE SW

Weidmüller Interface GmbH & Co. KG
Klingenbergstraße 26
D-32758 Detmold
Germany

アクセサリ

www.weidmueller.com

種別	ZQV 2.5N/5 RD	バージョン
注文番号	2108710000	渡り配線コネクタ (端子), 接続されている, 赤色, 24 A, 極数: 5, ピッチ
GTIN (EAN)	4050118448511	(mm) (P): 5.10, 絶縁: はい, 幅: 23.2 mm
数量	20 ST	
種別	ZQV 2.5N/50	バージョン
注文番号	1527730000	渡り配線コネクタ (端子), 接続されている, 橙色, 24 A, 極数: 50, ピッチ
GTIN (EAN)	4050118411362	(mm) (P): 5.10, 絶縁: はい, 幅: 255 mm
数量	5 ST	
種別	ZQV 2.5N/50 BL	バージョン
注文番号	1527920000	渡り配線コネクタ (端子), 接続されている, 青色, 24 A, 極数: 50, ピッチ
GTIN (EAN)	4050118448559	(mm) (P): 5.10, 絶縁: はい, 幅: 255 mm
数量	5 ST	
種別	ZQV 2.5N/50 RD	バージョン
注文番号	2109000000	渡り配線コネクタ (端子), 接続されている, 赤色, 24 A, 極数: 50, ピッチ
GTIN (EAN)	4050118486001	(mm) (P): 5.10, 絶縁: はい, 幅: 255 mm
数量	5 ST	
種別	ZQV 2.5N/6	バージョン
注文番号	1527630000	渡り配線コネクタ (端子), 接続されている, 橙色, 24 A, 極数: 6, ピッチ
GTIN (EAN)	4050118448429	(mm) (P): 5.10, 絶縁: はい, 幅: 28.3 mm
数量	20 ST	
種別	ZQV 2.5N/6 BL	バージョン
注文番号	1527820000	渡り配線コネクタ (端子), 接続されている, 青色, 24 A, 極数: 6, ピッチ
GTIN (EAN)	4050118448610	(mm) (P): 5.10, 絶縁: はい, 幅: 28.3 mm
数量	20 ST	
種別	ZQV 2.5N/6 RD	バージョン
注文番号	2108720000	渡り配線コネクタ (端子), 接続されている, 赤色, 24 A, 極数: 6, ピッチ
GTIN (EAN)	4050118448504	(mm) (P): 5.10, 絶縁: はい, 幅: 28.3 mm
数量	20 ST	
種別	ZQV 2.5N/7	バージョン
注文番号	1527640000	渡り配線コネクタ (端子), 接続されている, 橙色, 24 A, 極数: 7, ピッチ
GTIN (EAN)	4050118448412	(mm) (P): 5.10, 絶縁: はい, 幅: 33.4 mm
数量	20 ST	
種別	ZQV 2.5N/7 BL	バージョン
注文番号	1527830000	渡り配線コネクタ (端子), 接続されている, 青色, 24 A, 極数: 7, ピッチ
GTIN (EAN)	4050118448603	(mm) (P): 5.10, 絶縁: はい, 幅: 33.4 mm
数量	20 ST	
種別	ZQV 2.5N/7 RD	バージョン
注文番号	2108810000	渡り配線コネクタ (端子), 接続されている, 赤色, 24 A, 極数: 7, ピッチ
GTIN (EAN)	4050118448498	(mm) (P): 5.10, 絶縁: はい, 幅: 33.4 mm
数量	20 ST	
種別	ZQV 2.5N/8	バージョン
注文番号	1527670000	渡り配線コネクタ (端子), 接続されている, 橙色, 24 A, 極数: 8, ピッチ
GTIN (EAN)	4050118448405	(mm) (P): 5.10, 絶縁: はい, 幅: 38.5 mm
数量	20 ST	
種別	ZQV 2.5N/8 BL	バージョン
注文番号	1527840000	渡り配線コネクタ (端子), 接続されている, 青色, 24 A, 極数: 8, ピッチ
GTIN (EAN)	4050118448597	(mm) (P): 5.10, 絶縁: はい, 幅: 38.5 mm
数量	20 ST	
種別	ZQV 2.5N/8 RD	バージョン
注文番号	2108870000	渡り配線コネクタ (端子), 接続されている, 赤色, 24 A, 極数: 8, ピッチ
GTIN (EAN)	4050118448481	(mm) (P): 5.10, 絶縁: はい, 幅: 38.5 mm
数量	20 ST	

WMF 2.5 FU BLZ PE SW

Weidmüller Interface GmbH & Co. KG
Klingenbergstraße 26
D-32758 Detmold
Germany

www.weidmueller.com

アクセサリ

種別	ZQV 2.5N/9	バージョン
注文番号	1527680000	渡り配線コネクタ (端子), 接続されている, 橙色, 24 A, 極数: 9, ピッチ (mm) (P): 5.10, 絶縁: はい, 幅: 43.6 mm
GTIN (EAN)	4050118447996	
数量	20 ST	
種別	ZQV 2.5N/9 BL	バージョン
注文番号	1527870000	渡り配線コネクタ (端子), 接続されている, 青色, 24 A, 極数: 9, ピッチ (mm) (P): 5.10, 絶縁: はい, 幅: 43.6 mm
GTIN (EAN)	4050118448580	
数量	20 ST	
種別	ZQV 2.5N/9 RD	バージョン
注文番号	2108900000	渡り配線コネクタ (端子), 接続されている, 赤色, 24 A, 極数: 9, ピッチ (mm) (P): 5.10, 絶縁: はい, 幅: 43.6 mm
GTIN (EAN)	4050118448474	
数量	20 ST	

BLDF 5.08/180F SN

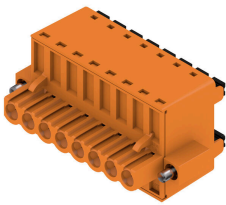

高性能バスアプリケーション用の強力なデジチェーンソリューションは、18.5Aの電流容量で400Vの補助電源供給にも適しています。大きなクランプ容量 (最大 2.5 mm の導体断面積) は、低電圧降下のため、長いバスケーブルや高電流に特に有効です。

特許取得済みのリリースラッチを含む 4 種のフランジバリエーションにより、使いやすいプラグなしの設計が可能です。

一般注文データ

種別	BLDF 5.08/08/180F SN OR...	バージョン
注文番号	1065120000	プリント基板用プラグインコネクタ, メス型プラグ, 5.08 mm, 極数: 8, 180°, アクチュエータ付プッシュイン, クランプ範囲、最大: 3.31 mm ² , 箱
GTIN (EAN)	4032248817658	
数量	24 ST	
種別	BLDF 5.08/08/180F SN BK...	バージョン
注文番号	1001000000	プリント基板用プラグインコネクタ, メス型プラグ, 5.08 mm, 極数: 8, 180°, アクチュエータ付プッシュイン, クランプ範囲、最大: 3.31 mm ² , 箱
GTIN (EAN)	4032248817559	
数量	24 ST	
種別	BLDF 5.08/07/180F SN OR...	バージョン
注文番号	1065110000	プリント基板用プラグインコネクタ, メス型プラグ, 5.08 mm, 極数: 7, 180°, アクチュエータ付プッシュイン, クランプ範囲、最大: 3.31 mm ² , 箱
GTIN (EAN)	4032248817832	
数量	24 ST	
種別	BLDF 5.08/07/180F SN BK...	バージョン
注文番号	1000990000	プリント基板用プラグインコネクタ, メス型プラグ, 5.08 mm, 極数: 7, 180°, アクチュエータ付プッシュイン, クランプ範囲、最大: 3.31 mm ² , 箱
GTIN (EAN)	4032248817474	
数量	24 ST	
種別	BLDF 5.08/06/180F SN OR...	バージョン
注文番号	1065090000	プリント基板用プラグインコネクタ, メス型プラグ, 5.08 mm, 極数: 6, 180°, アクチュエータ付プッシュイン, クランプ範囲、最大: 3.31 mm ² , 箱
GTIN (EAN)	4032248817801	
数量	28 ST	
種別	BLDF 5.08/06/180F SN BK...	バージョン
注文番号	1000980000	プリント基板用プラグインコネクタ, メス型プラグ, 5.08 mm, 極数: 6, 180°, アクチュエータ付プッシュイン, クランプ範囲、最大: 3.31 mm ² , 箱
GTIN (EAN)	4032248817375	
数量	28 ST	

WMF 2.5 FU BLZ PE SW

Weidmüller Interface GmbH & Co. KG
Klingenbergstraße 26
D-32758 Detmold
Germany

www.weidmueller.com

アクセサリ

種別	BLDF 5.08/05/180F SN OR...	バージョン
注文番号	1065080000	プリント基板用プラグインコネクタ, メス型プラグ, 5.08 mm, 極数:
GTIN (EAN)	4032248817856	5, 180°, アクチュエータ付プッシュイン, クランプ範囲、最大: 3.31
数量	32 ST	mm ² , 箱
種別	BLDF 5.08/05/180F SN BK...	バージョン
注文番号	1000970000	プリント基板用プラグインコネクタ, メス型プラグ, 5.08 mm, 極数:
GTIN (EAN)	4032248817337	5, 180°, アクチュエータ付プッシュイン, クランプ範囲、最大: 3.31
数量	32 ST	mm ² , 箱
種別	BLDF 5.08/04/180F SN OR...	バージョン
注文番号	1059420000	プリント基板用プラグインコネクタ, メス型プラグ, 5.08 mm, 極数:
GTIN (EAN)	4032248817894	4, 180°, アクチュエータ付プッシュイン, クランプ範囲、最大: 3.31
数量	40 ST	mm ² , 箱
種別	BLDF 5.08/04/180F SN BK...	バージョン
注文番号	1000960000	プリント基板用プラグインコネクタ, メス型プラグ, 5.08 mm, 極数:
GTIN (EAN)	4032248817344	4, 180°, アクチュエータ付プッシュイン, クランプ範囲、最大: 3.31
数量	40 ST	mm ² , 箱
種別	BLDF 5.08/03/180F SN OR...	バージョン
注文番号	1012060000	プリント基板用プラグインコネクタ, メス型プラグ, 5.08 mm, 極数:
GTIN (EAN)	4032248818037	3, 180°, アクチュエータ付プッシュイン, クランプ範囲、最大: 3.31
数量	48 ST	mm ² , 箱
種別	BLDF 5.08/03/180F SN BK...	バージョン
注文番号	1000950000	プリント基板用プラグインコネクタ, メス型プラグ, 5.08 mm, 極数:
GTIN (EAN)	4032248817085	3, 180°, アクチュエータ付プッシュイン, クランプ範囲、最大: 3.31
数量	48 ST	mm ² , 箱
種別	BLDF 5.08/02/180F SN OR...	バージョン
注文番号	1001220000	プリント基板用プラグインコネクタ, メス型プラグ, 5.08 mm, 極数:
GTIN (EAN)	4032248817955	2, 180°, アクチュエータ付プッシュイン, クランプ範囲、最大: 3.31
数量	60 ST	mm ² , 箱
種別	BLDF 5.08/02/180F SN BK...	バージョン
注文番号	1000930000	プリント基板用プラグインコネクタ, メス型プラグ, 5.08 mm, 極数:
GTIN (EAN)	4032248817252	2, 180°, アクチュエータ付プッシュイン, クランプ範囲、最大: 3.31
数量	60 ST	mm ² , 箱

BLDF 5.08/180 SN

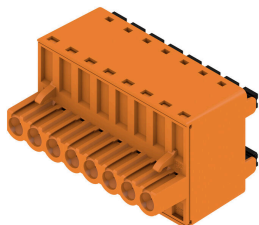

高性能バスアプリケーション用の強力なデジチエーションソリューションは、18.5Aの電流容量で400Vの補助電源供給にも適しています。大きなクランプ容量 (最大 2.5 mm の導体断面積) は、低電圧降下のため、長いバスケーブルや高電流に特に有効です。特許取得の4種類のフランジバリエーションにより、ユーザーフレンドリーなプラグイン構造を実現します。

一般注文データ

種別	BLDF 5.08/02/180 SN BK ...	バージョン
注文番号	1000860000	プリント基板用プラグインコネクタ, メス型プラグ, 5.08 mm, 極数:
GTIN (EAN)	4032248817030	2, 180°, アクチュエータ付プッシュイン, クランプ範囲、最大: 3.31
数量	120 ST	mm ² , 箱

WMF 2.5 FU BLZ PE SW

Weidmüller Interface GmbH & Co. KG
Klingenbergstraße 26
D-32758 Detmold
Germany

アクセサリ

www.weidmueller.com

種別	BLDF 5.08/02/180 SN OR ...	バージョン
注文番号	1001150000	プリント基板用プラグインコネクタ, メス型プラグ, 5.08 mm, 極数:
GTIN (EAN)	4032248818020	2, 180°, アクチュエータ付プッシュイン, クランプ範囲、最大: 3.31
数量	120 ST	mm ² , 箱
種別	BLDF 5.08/03/180 SN BK ...	バージョン
注文番号	1000870000	プリント基板用プラグインコネクタ, メス型プラグ, 5.08 mm, 極数:
GTIN (EAN)	4032248817276	3, 180°, アクチュエータ付プッシュイン, クランプ範囲、最大: 3.31
数量	80 ST	mm ² , 箱
種別	BLDF 5.08/03/180 SN OR ...	バージョン
注文番号	1001160000	プリント基板用プラグインコネクタ, メス型プラグ, 5.08 mm, 極数:
GTIN (EAN)	4032248817726	3, 180°, アクチュエータ付プッシュイン, クランプ範囲、最大: 3.31
数量	80 ST	mm ² , 箱
種別	BLDF 5.08/03/180 SN OR ...	バージョン
注文番号	2759190000	プリント基板用プラグインコネクタ, メス型プラグ, 5.08 mm, 極数: 3,
GTIN (EAN)	4064675007289	180°, アクチュエータ付プッシュイン, 耐張クランプ接続, クランプ範
数量	80 ST	囲、最大: 3.31 mm ² , 箱
種別	BLDF 5.08/04/180 SN BK ...	バージョン
注文番号	1000880000	プリント基板用プラグインコネクタ, メス型プラグ, 5.08 mm, 極数:
GTIN (EAN)	4032248817269	4, 180°, アクチュエータ付プッシュイン, クランプ範囲、最大: 3.31
数量	60 ST	mm ² , 箱
種別	BLDF 5.08/04/180 SN OR ...	バージョン
注文番号	1001170000	プリント基板用プラグインコネクタ, メス型プラグ, 5.08 mm, 極数:
GTIN (EAN)	4032248818075	4, 180°, アクチュエータ付プッシュイン, クランプ範囲、最大: 3.31
数量	60 ST	mm ² , 箱
種別	BLDF 5.08/05/180 SN BK ...	バージョン
注文番号	1000890000	プリント基板用プラグインコネクタ, メス型プラグ, 5.08 mm, 極数:
GTIN (EAN)	4032248817078	5, 180°, アクチュエータ付プッシュイン, クランプ範囲、最大: 3.31
数量	48 ST	mm ² , 箱
種別	BLDF 5.08/05/180 SN OR ...	バージョン
注文番号	1001180000	プリント基板用プラグインコネクタ, メス型プラグ, 5.08 mm, 極数:
GTIN (EAN)	4032248818228	5, 180°, アクチュエータ付プッシュイン, クランプ範囲、最大: 3.31
数量	48 ST	mm ² , 箱
種別	BLDF 5.08/06/180 SN BK ...	バージョン
注文番号	1000900000	プリント基板用プラグインコネクタ, メス型プラグ, 5.08 mm, 極数:
GTIN (EAN)	4032248817412	6, 180°, アクチュエータ付プッシュイン, クランプ範囲、最大: 3.31
数量	40 ST	mm ² , 箱
種別	BLDF 5.08/06/180 SN OR ...	バージョン
注文番号	1001190000	プリント基板用プラグインコネクタ, メス型プラグ, 5.08 mm, 極数:
GTIN (EAN)	4032248818174	6, 180°, アクチュエータ付プッシュイン, クランプ範囲、最大: 3.31
数量	40 ST	mm ² , 箱
種別	BLDF 5.08/07/180 SN BK ...	バージョン
注文番号	1000910000	プリント基板用プラグインコネクタ, メス型プラグ, 5.08 mm, 極数:
GTIN (EAN)	4032248817450	7, 180°, アクチュエータ付プッシュイン, クランプ範囲、最大: 3.31
数量	32 ST	mm ² , 箱
種別	BLDF 5.08/07/180 SN OR ...	バージョン
注文番号	1001200000	プリント基板用プラグインコネクタ, メス型プラグ, 5.08 mm, 極数:
GTIN (EAN)	4032248817535	7, 180°, アクチュエータ付プッシュイン, クランプ範囲、最大: 3.31
数量	32 ST	mm ² , 箱
種別	BLDF 5.08/08/180 SN BK ...	バージョン
注文番号	1000920000	プリント基板用プラグインコネクタ, メス型プラグ, 5.08 mm, 極数:
GTIN (EAN)	4032248817092	8, 180°, アクチュエータ付プッシュイン, クランプ範囲、最大: 3.31
数量	28 ST	mm ² , 箱

WMF 2.5 FU BLZ PE SW

Weidmüller Interface GmbH & Co. KG
Klingenbergstraße 26
D-32758 Detmold
Germany

www.weidmueller.com

アクセサリ

種別	BLDF 5.08/08/180 SN OR ...	バージョン
注文番号	1001210000	プリント基板用プラグインコネクタ, メス型プラグ, 5.08 mm, 極数:
GTIN (EAN)	4032248817573	8, 180°, アクチュエータ付プッシュイン, クランプ範囲、最大: 3.31
数量	28 ST	mm ² , 箱

BLF 5.08HC/90F SN



数百万件にもわたる高い信頼性、革新的な細部を備えた独自の実績を誇ります。

BLF 5.08HC プッシュインバージョンの BLZ 5.08HC メスコネクタは、異なる接続システムだけでなく、より小型の形状を備えています。ワイドミューラーの革新的な PUSH IN バネ接続システムは、簡単でツール不要の配線接続の将来性を示しています。HC = 高電流。

汎用性の条件で、BLF 5.08HC はモデルとして機能するバージョンと同程度の機能を提供します：

- 実績豊富な3本の導体取り出し方向により、アプリケーション固有の形状に対して通常の柔軟性を提供
- 4種のフランジバリエーションおよび特許取得済リリースラッチにより、ロックコンセプトはユーザーの要件に基づいて決まります
- 最大値の定格を達成するには、BLF 5.08 HC および SL 5.08 HC プラグの組み合わせを使用します

一般注文データ

種別	BLF 5.08HC/21/90F SN OR...	バージョン
注文番号	1477230000	プリント基板用プラグインコネクタ, メス型プラグ, 5.08 mm, 極数:
GTIN (EAN)	4050118284546	21, 90°, アクチュエータ付プッシュイン, クランプ範囲、最大: 3.31
数量	12 ST	mm ² , 箱
種別	BLF 5.08HC/20/90F SN OR...	バージョン
注文番号	1002270000	プリント基板用プラグインコネクタ, メス型プラグ, 5.08 mm, 極数:
GTIN (EAN)	4032248694433	20, 90°, アクチュエータ付プッシュイン, クランプ範囲、最大: 3.31
数量	12 ST	mm ² , 箱
種別	BLF 5.08HC/19/90F SN OR...	バージョン
注文番号	1002260000	プリント基板用プラグインコネクタ, メス型プラグ, 5.08 mm, 極数:
GTIN (EAN)	4032248694419	19, 90°, アクチュエータ付プッシュイン, クランプ範囲、最大: 3.31
数量	12 ST	mm ² , 箱
種別	BLF 5.08HC/18/90F SN OR...	バージョン
注文番号	1002250000	プリント基板用プラグインコネクタ, メス型プラグ, 5.08 mm, 極数:
GTIN (EAN)	4032248694402	18, 90°, アクチュエータ付プッシュイン, クランプ範囲、最大: 3.31
数量	18 ST	mm ² , 箱
種別	BLF 5.08HC/17/90F SN OR...	バージョン
注文番号	1002240000	プリント基板用プラグインコネクタ, メス型プラグ, 5.08 mm, 極数:
GTIN (EAN)	4032248694396	17, 90°, アクチュエータ付プッシュイン, クランプ範囲、最大: 3.31
数量	18 ST	mm ² , 箱
種別	BLF 5.08HC/16/90F SN OR...	バージョン
注文番号	1002230000	プリント基板用プラグインコネクタ, メス型プラグ, 5.08 mm, 極数:
GTIN (EAN)	4032248694389	16, 90°, アクチュエータ付プッシュイン, クランプ範囲、最大: 3.31
数量	18 ST	mm ² , 箱
種別	BLF 5.08HC/16/90F SN BK...	バージョン
注文番号	1000360001	プリント基板用プラグインコネクタ, メス型プラグ, 5.08 mm, 極数:
GTIN (EAN)	4032248690329	16, 90°, アクチュエータ付プッシュイン, クランプ範囲、最大: 3.31
数量	18 ST	mm ² , 箱

WMF 2.5 FU BLZ PE SW

Weidmüller Interface GmbH & Co. KG
Klingenbergstraße 26
D-32758 Detmold
Germany

アクセサリ

www.weidmueller.com

種別	BLF 5.08HC/15/90F SN OR...	バージョン
注文番号	1002220000	プリント基板用プラグインコネクタ, メス型プラグ, 5.08 mm, 極数:
GTIN (EAN)	4032248694372	15, 90°, アクチュエータ付プッシュイン, クランプ範囲、最大: 3.31
数量	18 ST	mm ² , 箱
種別	BLF 5.08HC/14/90F SN OR...	バージョン
注文番号	1002210000	プリント基板用プラグインコネクタ, メス型プラグ, 5.08 mm, 極数:
GTIN (EAN)	4032248694365	14, 90°, アクチュエータ付プッシュイン, クランプ範囲、最大: 3.31
数量	18 ST	mm ² , 箱
種別	BLF 5.08HC/13/90F SN OR...	バージョン
注文番号	1002200000	プリント基板用プラグインコネクタ, メス型プラグ, 5.08 mm, 極数:
GTIN (EAN)	4032248694358	13, 90°, アクチュエータ付プッシュイン, クランプ範囲、最大: 3.31
数量	24 ST	mm ² , 箱
種別	BLF 5.08HC/12/90F SN OR...	バージョン
注文番号	1002190000	プリント基板用プラグインコネクタ, メス型プラグ, 5.08 mm, 極数:
GTIN (EAN)	4032248694341	12, 90°, アクチュエータ付プッシュイン, クランプ範囲、最大: 3.31
数量	24 ST	mm ² , 箱
種別	BLF 5.08HC/12/90F SN BK...	バージョン
注文番号	1000320001	プリント基板用プラグインコネクタ, メス型プラグ, 5.08 mm, 極数:
GTIN (EAN)	4032248690282	12, 90°, アクチュエータ付プッシュイン, クランプ範囲、最大: 3.31
数量	24 ST	mm ² , 箱
種別	BLF 5.08HC/11/90F SN OR...	バージョン
注文番号	1002180000	プリント基板用プラグインコネクタ, メス型プラグ, 5.08 mm, 極数:
GTIN (EAN)	4032248694334	11, 90°, アクチュエータ付プッシュイン, クランプ範囲、最大: 3.31
数量	24 ST	mm ² , 箱
種別	BLF 5.08HC/10/90F SN OR...	バージョン
注文番号	1002170000	プリント基板用プラグインコネクタ, メス型プラグ, 5.08 mm, 極数:
GTIN (EAN)	4032248694327	10, 90°, アクチュエータ付プッシュイン, クランプ範囲、最大: 3.31
数量	30 ST	mm ² , 箱
種別	BLF 5.08HC/10/90F SN BK...	バージョン
注文番号	1000300001	プリント基板用プラグインコネクタ, メス型プラグ, 5.08 mm, 極数:
GTIN (EAN)	4032248690268	10, 90°, アクチュエータ付プッシュイン, クランプ範囲、最大: 3.31
数量	30 ST	mm ² , 箱
種別	BLF 5.08HC/09/90F SN OR...	バージョン
注文番号	1002160000	プリント基板用プラグインコネクタ, メス型プラグ, 5.08 mm, 極数: 9,
GTIN (EAN)	4032248694310	90°, アクチュエータ付プッシュイン, クランプ範囲、最大: 3.31 mm ² ,
数量	30 ST	箱
種別	BLF 5.08HC/08/90F SN OR...	バージョン
注文番号	1002150000	プリント基板用プラグインコネクタ, メス型プラグ, 5.08 mm, 極数: 8,
GTIN (EAN)	4032248694105	90°, アクチュエータ付プッシュイン, クランプ範囲、最大: 3.31 mm ² ,
数量	36 ST	箱
種別	BLF 5.08HC/08/90F SN BK...	バージョン
注文番号	1000280001	プリント基板用プラグインコネクタ, メス型プラグ, 5.08 mm, 極数: 8,
GTIN (EAN)	4032248690244	90°, アクチュエータ付プッシュイン, クランプ範囲、最大: 3.31 mm ² ,
数量	36 ST	箱
種別	BLF 5.08HC/07/90F SN OR...	バージョン
注文番号	1002140000	プリント基板用プラグインコネクタ, メス型プラグ, 5.08 mm, 極数: 7,
GTIN (EAN)	4032248694099	90°, アクチュエータ付プッシュイン, クランプ範囲、最大: 3.31 mm ² ,
数量	36 ST	箱
種別	BLF 5.08HC/06/90F SN OR...	バージョン
注文番号	1002130000	プリント基板用プラグインコネクタ, メス型プラグ, 5.08 mm, 極数: 6,
GTIN (EAN)	4032248694082	90°, アクチュエータ付プッシュイン, クランプ範囲、最大: 3.31 mm ² ,
数量	42 ST	箱

WMF 2.5 FU BLZ PE SW

Weidmüller Interface GmbH & Co. KG
Klingenbergstraße 26
D-32758 Detmold
Germany

www.weidmueller.com

アクセサリ

種別	BLF 5.08HC/06/90F SN BK...	バージョン
注文番号	1000260001	プリント基板用プラグインコネクタ, メス型プラグ, 5.08 mm, 極数: 6,
GTIN (EAN)	4032248690220	90°, アクチュエータ付プッシュイン, クランプ範囲、最大: 3.31 mm ² ,
数量	42 ST	箱
種別	BLF 5.08HC/05/90F SN OR...	バージョン
注文番号	1002120000	プリント基板用プラグインコネクタ, メス型プラグ, 5.08 mm, 極数: 5,
GTIN (EAN)	4032248694075	90°, アクチュエータ付プッシュイン, クランプ範囲、最大: 3.31 mm ² ,
数量	48 ST	箱
種別	BLF 5.08HC/04/90F SN OR...	バージョン
注文番号	1002110000	プリント基板用プラグインコネクタ, メス型プラグ, 5.08 mm, 極数: 4,
GTIN (EAN)	4032248694068	90°, アクチュエータ付プッシュイン, クランプ範囲、最大: 3.31 mm ² ,
数量	60 ST	箱
種別	BLF 5.08HC/04/90F SN BK...	バージョン
注文番号	1000240001	プリント基板用プラグインコネクタ, メス型プラグ, 5.08 mm, 極数: 4,
GTIN (EAN)	4032248690206	90°, アクチュエータ付プッシュイン, クランプ範囲、最大: 3.31 mm ² ,
数量	60 ST	箱
種別	BLF 5.08HC/03/90F SN OR...	バージョン
注文番号	1002100000	プリント基板用プラグインコネクタ, メス型プラグ, 5.08 mm, 極数: 3,
GTIN (EAN)	4032248694051	90°, アクチュエータ付プッシュイン, クランプ範囲、最大: 3.31 mm ² ,
数量	72 ST	箱
種別	BLF 5.08HC/02/90F SN OR...	バージョン
注文番号	1002090000	プリント基板用プラグインコネクタ, メス型プラグ, 5.08 mm, 極数: 2,
GTIN (EAN)	4032248694044	90°, アクチュエータ付プッシュイン, クランプ範囲、最大: 3.31 mm ² ,
数量	90 ST	箱
種別	BLF 5.08HC/02/90F SN BK...	バージョン
注文番号	1000220001	プリント基板用プラグインコネクタ, メス型プラグ, 5.08 mm, 極数: 2,
GTIN (EAN)	4032248690183	90°, アクチュエータ付プッシュイン, クランプ範囲、最大: 3.31 mm ² ,
数量	90 ST	箱

BLF 5.08HC/90 SN

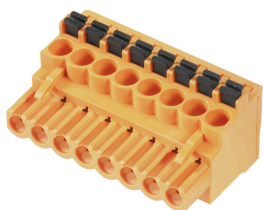

数百万件にもわたる高い信頼性、革新的な細部を備えた独自の実績を誇ります。

BLF 5.08HC プッシュインバージョンの BLZ 5.08HC メスコネクタは、異なる接続システムだけでなく、より小型の形状を備えています。ワイドモジュラーの革新的な PUSH IN バネ接続システムは、簡単でツール不要の配線接続の将来性を示しています。HC = 高電流。

汎用性の条件で、BLF 5.08HC はモデルとして機能するバージョンと同程度の機能を提供します：

- 実績豊富な3本の導体取り出し方向により、アプリケーション固有の形状に対して通常の柔軟性を提供
- 4種のフランジバリエーションおよび特許取得済リリースラッチにより、ロックコンセプトはユーザーの要件に基づいて決まります
- 最大値の定格を達成するには、BLF 5.08 HC および SL 5.08 HC プラグの組み合わせを使用します

一般注文データ

種別	BLF 5.08HC/02/90 SN BK ...	バージョン
注文番号	1000030001	プリント基板用プラグインコネクタ, メス型プラグ, 5.08 mm, 極数: 2,
GTIN (EAN)	4032248689965	90°, アクチュエータ付プッシュイン, クランプ範囲、最大: 3.31 mm ² ,
数量	180 ST	箱

WMF 2.5 FU BLZ PE SW

Weidmüller Interface GmbH & Co. KG
Klingenbergstraße 26
D-32758 Detmold
Germany

アクセサリ

www.weidmueller.com

種別	BLF 5.08HC/02/90 SN OR ...	バージョン
注文番号	1001530000	プリント基板用プラグインコネクタ, メス型プラグ, 5.08 mm, 極数: 2,
GTIN (EAN)	4032248693337	90°, アクチュエータ付プッシュイン, クランプ範囲、最大: 3.31 mm ² ,
数量	180 ST	箱
種別	BLF 5.08HC/03/90 SN BK ...	バージョン
注文番号	1000040001	プリント基板用プラグインコネクタ, メス型プラグ, 5.08 mm, 極数: 3,
GTIN (EAN)	4032248689972	90°, アクチュエータ付プッシュイン, クランプ範囲、最大: 3.31 mm ² ,
数量	120 ST	箱
種別	BLF 5.08HC/03/90 SN OR ...	バージョン
注文番号	1001540000	プリント基板用プラグインコネクタ, メス型プラグ, 5.08 mm, 極数: 3,
GTIN (EAN)	4032248693344	90°, アクチュエータ付プッシュイン, クランプ範囲、最大: 3.31 mm ² ,
数量	120 ST	箱
種別	BLF 5.08HC/03/90 SN OR ...	バージョン
注文番号	2766910000	プリント基板用プラグインコネクタ, メス型プラグ, 5.08 mm, 極数: 3,
GTIN (EAN)	4064675022527	90°, アクチュエータ付プッシュイン, クランプ範囲、最大: 3.31 mm ² ,
数量	120 ST	箱
種別	BLF 5.08HC/03/90 SN OR ...	バージョン
注文番号	2764380000	プリント基板用プラグインコネクタ, メス型プラグ, 5.08 mm, 極数: 3,
GTIN (EAN)	4064675017332	90°, アクチュエータ付プッシュイン, 耐張クランプ接続, クランプ範
数量	120 ST	囲、最大: 3.31 mm ² , 箱
種別	BLF 5.08HC/04/90 SN BK ...	バージョン
注文番号	1000050001	プリント基板用プラグインコネクタ, メス型プラグ, 5.08 mm, 極数: 4,
GTIN (EAN)	4032248689989	90°, アクチュエータ付プッシュイン, クランプ範囲、最大: 3.31 mm ² ,
数量	90 ST	箱
種別	BLF 5.08HC/04/90 SN OR ...	バージョン
注文番号	1001550000	プリント基板用プラグインコネクタ, メス型プラグ, 5.08 mm, 極数: 4,
GTIN (EAN)	4032248693351	90°, アクチュエータ付プッシュイン, クランプ範囲、最大: 3.31 mm ² ,
数量	90 ST	箱
種別	BLF 5.08HC/05/90 SN BK ...	バージョン
注文番号	1000060001	プリント基板用プラグインコネクタ, メス型プラグ, 5.08 mm, 極数: 5,
GTIN (EAN)	4032248689996	90°, アクチュエータ付プッシュイン, クランプ範囲、最大: 3.31 mm ² ,
数量	72 ST	箱
種別	BLF 5.08HC/05/90 SN OR ...	バージョン
注文番号	1001560000	プリント基板用プラグインコネクタ, メス型プラグ, 5.08 mm, 極数: 5,
GTIN (EAN)	4032248693368	90°, アクチュエータ付プッシュイン, クランプ範囲、最大: 3.31 mm ² ,
数量	72 ST	箱
種別	BLF 5.08HC/06/90 SN BK ...	バージョン
注文番号	1000070001	プリント基板用プラグインコネクタ, メス型プラグ, 5.08 mm, 極数: 6,
GTIN (EAN)	4032248690008	90°, アクチュエータ付プッシュイン, クランプ範囲、最大: 3.31 mm ² ,
数量	60 ST	箱
種別	BLF 5.08HC/06/90 SN OR ...	バージョン
注文番号	1001570000	プリント基板用プラグインコネクタ, メス型プラグ, 5.08 mm, 極数: 6,
GTIN (EAN)	4032248693375	90°, アクチュエータ付プッシュイン, クランプ範囲、最大: 3.31 mm ² ,
数量	60 ST	箱
種別	BLF 5.08HC/07/90 SN OR ...	バージョン
注文番号	1001580000	プリント基板用プラグインコネクタ, メス型プラグ, 5.08 mm, 極数: 7,
GTIN (EAN)	4032248693382	90°, アクチュエータ付プッシュイン, クランプ範囲、最大: 3.31 mm ² ,
数量	48 ST	箱
種別	BLF 5.08HC/08/90 SN BK ...	バージョン
注文番号	1000090001	プリント基板用プラグインコネクタ, メス型プラグ, 5.08 mm, 極数: 8,
GTIN (EAN)	4032248690022	90°, アクチュエータ付プッシュイン, クランプ範囲、最大: 3.31 mm ² ,
数量	42 ST	箱

WMF 2.5 FU BLZ PE SW

Weidmüller Interface GmbH & Co. KG
Klingenbergstraße 26
D-32758 Detmold
Germany

www.weidmueller.com

アクセサリ

種別	BLF 5.08HC/08/90 SN OR ...	バージョン
注文番号	1001590000	プリント基板用プラグインコネクタ, メス型プラグ, 5.08 mm, 極数: 8,
GTIN (EAN)	4032248693399	90°, アクチュエータ付プッシュイン, クランプ範囲、最大: 3.31 mm ² ,
数量	42 ST	箱
種別	BLF 5.08HC/09/90 SN OR ...	バージョン
注文番号	1001600000	プリント基板用プラグインコネクタ, メス型プラグ, 5.08 mm, 極数: 9,
GTIN (EAN)	4032248693405	90°, アクチュエータ付プッシュイン, クランプ範囲、最大: 3.31 mm ² ,
数量	36 ST	箱
種別	BLF 5.08HC/10/90 SN BK ...	バージョン
注文番号	1000110001	プリント基板用プラグインコネクタ, メス型プラグ, 5.08 mm, 極数:
GTIN (EAN)	4032248690046	10, 90°, アクチュエータ付プッシュイン, クランプ範囲、最大: 3.31
数量	36 ST	mm ² , 箱
種別	BLF 5.08HC/10/90 SN OR ...	バージョン
注文番号	1001610000	プリント基板用プラグインコネクタ, メス型プラグ, 5.08 mm, 極数:
GTIN (EAN)	4032248693412	10, 90°, アクチュエータ付プッシュイン, クランプ範囲、最大: 3.31
数量	36 ST	mm ² , 箱
種別	BLF 5.08HC/11/90 SN BK ...	バージョン
注文番号	1000120001	プリント基板用プラグインコネクタ, メス型プラグ, 5.08 mm, 極数:
GTIN (EAN)	4032248690060	11, 90°, アクチュエータ付プッシュイン, クランプ範囲、最大: 3.31
数量	30 ST	mm ² , 箱
種別	BLF 5.08HC/11/90 SN OR ...	バージョン
注文番号	1001620000	プリント基板用プラグインコネクタ, メス型プラグ, 5.08 mm, 極数:
GTIN (EAN)	4032248693429	11, 90°, アクチュエータ付プッシュイン, クランプ範囲、最大: 3.31
数量	30 ST	mm ² , 箱
種別	BLF 5.08HC/12/90 SN BK ...	バージョン
注文番号	1000130001	プリント基板用プラグインコネクタ, メス型プラグ, 5.08 mm, 極数:
GTIN (EAN)	4032248690084	12, 90°, アクチュエータ付プッシュイン, クランプ範囲、最大: 3.31
数量	30 ST	mm ² , 箱
種別	BLF 5.08HC/12/90 SN OR ...	バージョン
注文番号	1001630000	プリント基板用プラグインコネクタ, メス型プラグ, 5.08 mm, 極数:
GTIN (EAN)	4032248693436	12, 90°, アクチュエータ付プッシュイン, クランプ範囲、最大: 3.31
数量	30 ST	mm ² , 箱
種別	BLF 5.08HC/13/90 SN BK ...	バージョン
注文番号	1000140001	プリント基板用プラグインコネクタ, メス型プラグ, 5.08 mm, 極数:
GTIN (EAN)	4032248690091	13, 90°, アクチュエータ付プッシュイン, クランプ範囲、最大: 3.31
数量	24 ST	mm ² , 箱
種別	BLF 5.08HC/13/90 SN OR ...	バージョン
注文番号	1001640000	プリント基板用プラグインコネクタ, メス型プラグ, 5.08 mm, 極数:
GTIN (EAN)	4032248693443	13, 90°, アクチュエータ付プッシュイン, クランプ範囲、最大: 3.31
数量	24 ST	mm ² , 箱
種別	BLF 5.08HC/14/90 SN BK ...	バージョン
注文番号	1000150001	プリント基板用プラグインコネクタ, メス型プラグ, 5.08 mm, 極数:
GTIN (EAN)	4032248690107	14, 90°, アクチュエータ付プッシュイン, クランプ範囲、最大: 3.31
数量	24 ST	mm ² , 箱
種別	BLF 5.08HC/14/90 SN OR ...	バージョン
注文番号	1001650000	プリント基板用プラグインコネクタ, メス型プラグ, 5.08 mm, 極数:
GTIN (EAN)	4032248693450	14, 90°, アクチュエータ付プッシュイン, クランプ範囲、最大: 3.31
数量	24 ST	mm ² , 箱
種別	BLF 5.08HC/15/90 SN OR ...	バージョン
注文番号	1001660000	プリント基板用プラグインコネクタ, メス型プラグ, 5.08 mm, 極数:
GTIN (EAN)	4032248693467	15, 90°, アクチュエータ付プッシュイン, クランプ範囲、最大: 3.31
数量	24 ST	mm ² , 箱

WMF 2.5 FU BLZ PE SW

Weidmüller Interface GmbH & Co. KG
Klingenbergstraße 26
D-32758 Detmold
Germany

www.weidmueller.com

アクセサリ

種別	BLF 5.08HC/16/90 SN BK ...	バージョン
注文番号	1000170001	プリント基板用プラグインコネクタ, メス型プラグ, 5.08 mm, 極数:
GTIN (EAN)	4032248690121	16, 90°, アクチュエータ付プッシュイン, クランプ範囲、最大: 3.31
数量	18 ST	mm ² , 箱
種別	BLF 5.08HC/16/90 SN OR ...	バージョン
注文番号	1001670000	プリント基板用プラグインコネクタ, メス型プラグ, 5.08 mm, 極数:
GTIN (EAN)	4032248693474	16, 90°, アクチュエータ付プッシュイン, クランプ範囲、最大: 3.31
数量	18 ST	mm ² , 箱
種別	BLF 5.08HC/17/90 SN BK ...	バージョン
注文番号	1000180001	プリント基板用プラグインコネクタ, メス型プラグ, 5.08 mm, 極数:
GTIN (EAN)	4032248690138	17, 90°, アクチュエータ付プッシュイン, クランプ範囲、最大: 3.31
数量	18 ST	mm ² , 箱
種別	BLF 5.08HC/17/90 SN OR ...	バージョン
注文番号	1001680000	プリント基板用プラグインコネクタ, メス型プラグ, 5.08 mm, 極数:
GTIN (EAN)	4032248693481	17, 90°, アクチュエータ付プッシュイン, クランプ範囲、最大: 3.31
数量	18 ST	mm ² , 箱
種別	BLF 5.08HC/18/90 SN BK ...	バージョン
注文番号	1000190001	プリント基板用プラグインコネクタ, メス型プラグ, 5.08 mm, 極数:
GTIN (EAN)	4032248690145	18, 90°, アクチュエータ付プッシュイン, クランプ範囲、最大: 3.31
数量	18 ST	mm ² , 箱
種別	BLF 5.08HC/18/90 SN OR ...	バージョン
注文番号	1001690000	プリント基板用プラグインコネクタ, メス型プラグ, 5.08 mm, 極数:
GTIN (EAN)	4032248693498	18, 90°, アクチュエータ付プッシュイン, クランプ範囲、最大: 3.31
数量	18 ST	mm ² , 箱
種別	BLF 5.08HC/19/90 SN BK ...	バージョン
注文番号	1000200001	プリント基板用プラグインコネクタ, メス型プラグ, 5.08 mm, 極数:
GTIN (EAN)	4032248690152	19, 90°, アクチュエータ付プッシュイン, クランプ範囲、最大: 3.31
数量	18 ST	mm ² , 箱
種別	BLF 5.08HC/19/90 SN OR ...	バージョン
注文番号	1001700000	プリント基板用プラグインコネクタ, メス型プラグ, 5.08 mm, 極数:
GTIN (EAN)	4032248693504	19, 90°, アクチュエータ付プッシュイン, クランプ範囲、最大: 3.31
数量	18 ST	mm ² , 箱
種別	BLF 5.08HC/20/90 SN OR ...	バージョン
注文番号	1001710000	プリント基板用プラグインコネクタ, メス型プラグ, 5.08 mm, 極数:
GTIN (EAN)	4032248693511	20, 90°, アクチュエータ付プッシュイン, クランプ範囲、最大: 3.31
数量	18 ST	mm ² , 箱