

**HDC MHP 1 76 FP****Weidmüller Interface GmbH & Co. KG**

Klingenbergstraße 26

D-32758 Detmold

Germany

www.weidmueller.com

**Illustrazione del prodotto****Flessibile**

Le quattro dimensioni di moduli garantiscono soluzioni ad innesto individuali che permettono di risparmiare enormi quantità di spazio. Il passo ridotto si traduce inoltre in un design ottimizzato.

**Dati generali per l'ordinazione**

Versione	Modulo, 1000 V, 76 A, Numero di poli: 1, PUSH IN, Femmina, Slot a innesto necessari: 1
N. d'ordine	<a href="#">3193700000</a>
Tipo	HDC MHP 1 76 FP
GTIN (EAN)	4099987981064
CPZ	1 Pieza

## HDC MHP 1 76 FP

Weidmüller Interface GmbH &amp; Co. KG

Klingenbergstraße 26

D-32758 Detmold

Germany

www.weidmueller.com

## Dati tecnici

## Omologazioni

ROHS Conforme

## Dimensioni e pesi

Profondità	34 mm	Profondità (pollici)	1.3386 inch
Posizione verticale	58.2 mm	Altezza (pollici)	2.2913 inch
Larghezza	14.6 mm	Larghezza (pollici)	0.5748 inch
Peso netto	19 g		

## Conformità ambientale del prodotto

Stato conformità RoHS Conforme senza esenzione  
 REACH SVHC No SVHC superiori a 0,1 wt%

## Dati di collegamento PE

Tipo di collegamento PE Collegamento PUSH IN

## Dati generali

Numero di poli	1	Classe d'infiammabilità UL 94	V-0
Resistenza d'isolamento	10 <sup>12</sup> Ω	Cicli di inserimento	≥ 500
Tipo	Femmina	Classe di sovratensione	III
Grado di lordura	3	Materiale di base	Policarbonato, rinforzato con fibra di vetro
Serie	ModuPlug	Tensione di dimensionamento (DIN EN 61984)	1000 V
Tensione impulsiva di dimensionamento 8 kV (DIN EN 61984)		Corrente di dimensionamento (DIN EN 61984)	76 A
Serie di requisiti con livelli di pericolo secondo la norma EN 45545-2	R22 (HL 1-3), R23 (HL 1-3)	Slot a innesto necessari	1

## Versione

Sezione di collegamento cavo AWG, max.	AWG 14	Lunghezza di spellatura, collegamento di 20 mm dimensionamento	
Tipo di collegamento	PUSH IN	Sezione di collegamento cavo AWG, min.	AWG 6
Sezione di collegamento cavo, max.	16 mm <sup>2</sup>	Sezione di collegamento cavo, min.	2.5 mm <sup>2</sup>

## Contatto di potenza

Coppia di serraggio, max. secondo il diametro del cavo	Sezione di collegamento cavo, min.	2.5 mm <sup>2</sup>
	Sezione di collegamento cavo, max.	16 mm <sup>2</sup>
Lunghezza di spellatura secondo il diametro del cavo	Diametro cavo, min.	9.5 mm
	Diametro cavo, max.	9.5 mm
	Lunghezza di spellatura	20.00 mm

## Classificazioni

ETIM 8.0	EC000438	ETIM 9.0	EC000438
ETIM 10.0	EC000438	ECLASS 14.0	27-44-02-17
ECLASS 15.0	27-44-02-17		

**Disegno**

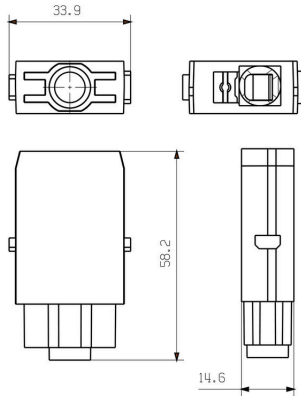

**Curva di carico**

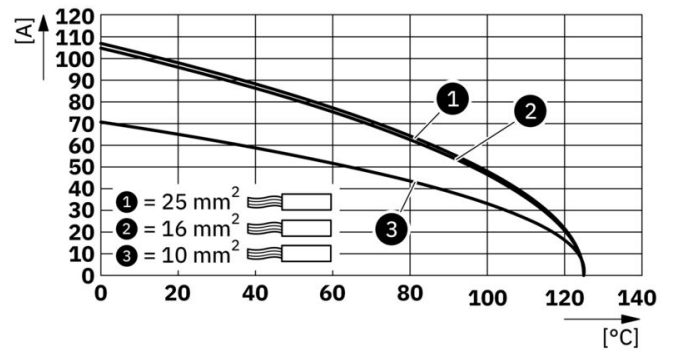

**Curva di carico**

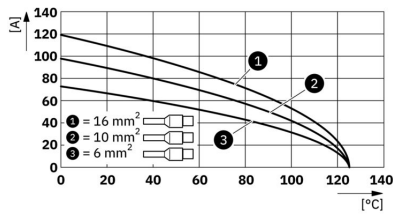

## HDC MHP 1 76 FP

**Weidmüller Interface GmbH & Co. KG**  
 Klingenbergstraße 26  
 D-32758 Detmold  
 Germany

## Accessori

www.weidmueller.com

## Standard

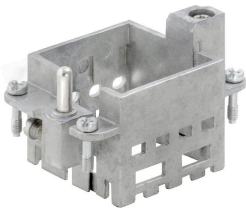

## Semplice

L'innovativo telaio scorrevole presenta due posizioni bloccabili predefinite per l'apertura e la chiusura. Questo permette una procedura di installazione del modulo semplice e senza utensili.

## Dati generali per l'ordinazione

Tipo	HDC MF 6B AB	Versione
N. d'ordine	<a href="#">1428920000</a>	Telai
GTIN (EAN)	4050118233414	
CPZ	1 ST	
Tipo	HDC MF 6B BA	Versione
N. d'ordine	<a href="#">1428940000</a>	Telai
GTIN (EAN)	4050118233353	
CPZ	1 ST	
Tipo	HDC MF 10B AC	Versione
N. d'ordine	<a href="#">1428960000</a>	Telai
GTIN (EAN)	4050118233223	
CPZ	1 ST	
Tipo	HDC MF 10B CA	Versione
N. d'ordine	<a href="#">1428980000</a>	Telai
GTIN (EAN)	4050118233278	
CPZ	1 ST	
Tipo	HDC MF 16B AD	Versione
N. d'ordine	<a href="#">1429010000</a>	Telai
GTIN (EAN)	4050118233315	
CPZ	1 ST	
Tipo	HDC MF 16B DA	Versione
N. d'ordine	<a href="#">1429030000</a>	Telai
GTIN (EAN)	4050118233407	
CPZ	1 ST	
Tipo	HDC MF 24B AF	Versione
N. d'ordine	<a href="#">1429050000</a>	Telai
GTIN (EAN)	4050118233285	
CPZ	1 ST	
Tipo	HDC MF 24B FA	Versione
N. d'ordine	<a href="#">1429070000</a>	Telai
GTIN (EAN)	4050118233520	
CPZ	1 ST	

## HDC MHP 1 76 FP

**Weidmüller Interface GmbH & Co. KG**  
 Klingenbergstraße 26  
 D-32758 Detmold  
 Germany

www.weidmueller.com

## Accessori

### Con un perno guida lungo



#### Semplice

L'innovativo telaio scorrevole presenta due posizioni bloccabili predefinite per l'apertura e la chiusura. Questo permette una procedura di installazione del modulo semplice e senza utensili.

#### Dati generali per l'ordinazione

Tipo	HDC MFGL 10B AC	Versione
N. d'ordine	<a href="#">2736990000</a>	Telai
GTIN (EAN)	4050118823042	
CPZ	1 ST	
Tipo	HDC MFGL 6B AB	Versione
N. d'ordine	<a href="#">2736970000</a>	Telai
GTIN (EAN)	4050118823035	
CPZ	1 ST	
Tipo	HDC MFGL 24B FA	Versione
N. d'ordine	<a href="#">2737040000</a>	Telai
GTIN (EAN)	4050118823097	
CPZ	1 ST	

### Con un perno guida corto



#### Semplice

L'innovativo telaio scorrevole presenta due posizioni bloccabili predefinite per l'apertura e la chiusura. Questo permette una procedura di installazione del modulo semplice e senza utensili.

#### Dati generali per l'ordinazione

Tipo	HDC MFGS 16B DA	Versione
N. d'ordine	<a href="#">2736940000</a>	Telai
GTIN (EAN)	4050118823004	
CPZ	1 ST	
Tipo	HDC MFGS 24B AF	Versione
N. d'ordine	<a href="#">2736950000</a>	Telai
GTIN (EAN)	4050118823011	
CPZ	1 ST	

**HDC MHP 1 76 FP**

**Weidmüller Interface GmbH & Co. KG**  
Klingenbergstraße 26  
D-32758 Detmold  
Germany

www.weidmueller.com

**Accessori****Con un perno guida lungo****Semplice**

L'innovativo telaio scorrevole presenta due posizioni bloccabili predefinite per l'apertura e la chiusura. Questo permette una procedura di installazione del modulo semplice e senza utensili.

**Dati generali per l'ordinazione**

Tipo	HDC MFGL 16B DA	Versione	
N. d'ordine	<a href="#">2737020000</a>	Telai	
GTIN (EAN)	4050118823073		
CPZ	1 ST		

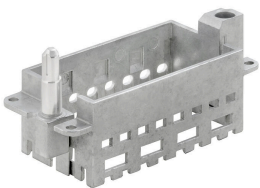
**Con un perno guida corto****Semplice**

L'innovativo telaio scorrevole presenta due posizioni bloccabili predefinite per l'apertura e la chiusura. Questo permette una procedura di installazione del modulo semplice e senza utensili.

**Dati generali per l'ordinazione**

Tipo	HDC MFGL 16B DA	Versione	
N. d'ordine	<a href="#">2736930000</a>	Telai	
GTIN (EAN)	4050118822298		
CPZ	1 ST		

**Con un perno guida lungo****Semplice**

L'innovativo telaio scorrevole presenta due posizioni bloccabili predefinite per l'apertura e la chiusura. Questo permette una procedura di installazione del modulo semplice e senza utensili.

**Dati generali per l'ordinazione**

Tipo	HDC MFGL 16B AD	Versione	
N. d'ordine	<a href="#">2737010000</a>	Telai	
GTIN (EAN)	4050118823066		
CPZ	1 ST		

## HDC MHP 1 76 FP

**Weidmüller Interface GmbH & Co. KG**  
 Klingenbergstraße 26  
 D-32758 Detmold  
 Germany

## Accessori

www.weidmueller.com

### Con un perno guida corto

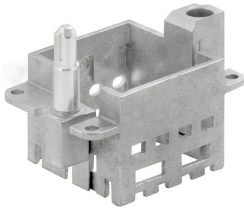

#### Semplice

L'innovativo telaio scorrevole presenta due posizioni bloccabili predefinite per l'apertura e la chiusura. Questo permette una procedura di installazione del modulo semplice e senza utensili.

#### Dati generali per l'ordinazione

Tipo	HDC MFGS 6B AB	Versione
N. d'ordine	<a href="#">2736890000</a>	Telai
GTIN (EAN)	4050118822250	
CPZ	1 ST	
Tipo	HDC MFGS 24B FA	Versione
N. d'ordine	<a href="#">2736960000</a>	Telai
GTIN (EAN)	4050118823028	
CPZ	1 ST	
Tipo	HDC MFGS 10B AC	Versione
N. d'ordine	<a href="#">2736910000</a>	Telai
GTIN (EAN)	4050118822274	
CPZ	1 ST	

### Con un perno guida lungo

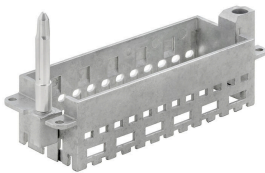

#### Semplice

L'innovativo telaio scorrevole presenta due posizioni bloccabili predefinite per l'apertura e la chiusura. Questo permette una procedura di installazione del modulo semplice e senza utensili.

#### Dati generali per l'ordinazione

Tipo	HDC MFGL 24B AF	Versione
N. d'ordine	<a href="#">2737030000</a>	Telai
GTIN (EAN)	4050118823080	
CPZ	1 ST	
Tipo	HDC MFGL 10B CA	Versione
N. d'ordine	<a href="#">2737000000</a>	Telai
GTIN (EAN)	4050118823059	
CPZ	1 ST	

## HDC MHP 1 76 FP

**Weidmüller Interface GmbH & Co. KG**  
 Klingenbergstraße 26  
 D-32758 Detmold  
 Germany

www.weidmueller.com

## Accessori

### Con un perno guida corto



#### Semplice

L'innovativo telaio scorrevole presenta due posizioni bloccabili predefinite per l'apertura e la chiusura. Questo permette una procedura di installazione del modulo semplice e senza utensili.

#### Dati generali per l'ordinazione

Tipo	HDC MFGS 6B BA	Versione	
N. d'ordine	<a href="#">2736900000</a>	Telai	
GTIN (EAN)	4050118822267		
CPZ	1 ST		

Tipo	HDC MFGS 10B CA	Versione	
N. d'ordine	<a href="#">2736920000</a>	Telai	
GTIN (EAN)	4050118822281		
CPZ	1 ST		

### Con un perno guida lungo

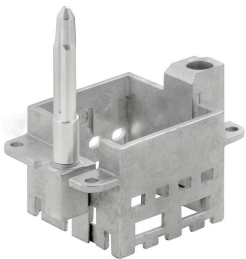

#### Semplice

L'innovativo telaio scorrevole presenta due posizioni bloccabili predefinite per l'apertura e la chiusura. Questo permette una procedura di installazione del modulo semplice e senza utensili.

#### Dati generali per l'ordinazione

Tipo	HDC MFGL 6B BA	Versione	
N. d'ordine	<a href="#">2736980000</a>	Telai	
GTIN (EAN)	4050118822908		
CPZ	1 ST		