



Zoccoli portarelè per relè CUBESERIES CRI

- Versione a 2 uscite di scambio per relè a 1 e 2 contatti di scambio
- Collegamento a vite e PUSH IN
- Prese PUSH IN con grandi spintori per avvitatori con dimensioni della lama fino a 1,0 x 5,5 mm
- Varie possibilità di collegamento trasversale
- Accessori corrispondenti quali collegamenti trasversali, clip di fissaggio e moduli LED

Dati generali per l'ordinazione

Versione	CUBESERIES, Zoccolo portarelè, Numero di contatti: 2, Contatto di scambio, Corrente permanente: 8 A, PUSH IN
N. d'ordine	3052570000
Tipo	CSI P 2CO
GTIN (EAN)	4099987022408
CPZ	20 Pieza

Dati tecnici

Omologazioni

Omologazioni



ROHS Conforme

UL File Number Search [Sito web UL](#)

N° certificato (cURus) E223759

Dimensioni e pesi

Profondità	45.9 mm	Profondità (pollici)	1.8071 inch
Posizione verticale	97 mm	Altezza (pollici)	3.8189 inch
Larghezza	15.9 mm	Larghezza (pollici)	0.626 inch
Peso netto	43 g		

Temperature

Temperatura di magazzino	Temperatura ambiente	-40 °C...70 °C
Temperatura d'esercizio	Umidità	40°C/93% umidità rel., senza condensa

Conformità ambientale del prodotto

Stato conformità RoHS	Conforme senza esenzione
REACH SVHC	No SVHC superiori a 0,1 wt%

Dati di dimensionamento UL

N° certificato (cURus) E223759

lato di comando

Indicatore di stato No

Lato di carico

Tensione di commutazione nominale	250 V AC	Corrente permanente	8 A @ 2CO; 12 A @ 1CO without bridged output wire connections; 16 A @ 1CO with bridged output wire connections
Tensione di commutazione AC, max.	300 V	Tipo di contatto	2 CO contact

Dati generali

Altitudine di esercizio	≤ 2000 m, sopra il livello del mare		
Guida equipaggiata	TS 35		
Colori	nero		
Classe d'infiammabilità UL 94	V-0		
Componente classe d'infiammabilità UL94	Componente	Presenza per spina	
	Classe d'infiammabilità UL94	V-0	

Dati tecnici

Cordinazione di isolamento

Tensione nominale	300 V	Grado di lordura	2
Classe di sovratensione	II	Gruppo materiali isolanti	IIIa
Rigidità dielettrica lato comando - lato di carico	5 kVeff / 1 min	Rigidità dielettrica dei contatti adiacenti	3 kVeff / 1 min.
Rigidità dielettrica rispetto alla guida di supporto	4 kVeff / 1 min.	Tensione impulsiva massima	4 kV
Grado di protezione	IP20		

Ulteriori dettagli sulle approvazioni / norme

N° certificato (CSA)	607178-80219312	N° certificato (cURus)	E223759
----------------------	-----------------	------------------------	---------

Dati di collegamento

Tecnica di collegamento cavi	PUSH IN	Lunghezza di spellatura, collegamento di 8 mm dimensionamento	
Campo di serraggio, collegamento di dimensionamento	1.5 mm ²	Campo di sezioni, min.	0.5 mm ²
Campo di sezioni, max.	1.5 mm ²	Sezione di collegamento cavo, rigido, min.	0.5 mm ²
Sezione di collegamento cavo, rigido, max.	1.5 mm ²	Sezione di collegamento cavo, rigido, min. (AWG)	AWG 20
Sezione di collegamento cavo, rigido, max. (AWG)	AWG 16	Sezione di collegamento cavo, flessibile, max.	1.5 mm ²
Sezione di collegamento cavo, flessibile, AWG 24 min. (AWG)		Sezione di collegamento cavo, flessibile, AWG 16 max. (AWG)	
Sezione di collegamento cavo, flessibile con terminali DIN 46228/4, max.	1 mm ²	Dimensione lama	0,6 x 3,5 mm

Classificazioni

ETIM 8.0	EC001456	ETIM 9.0	EC001456
ETIM 10.0	EC001456	ECLASS 14.0	27-37-16-03
ECLASS 15.0	27-37-16-03		

Schema elettrico

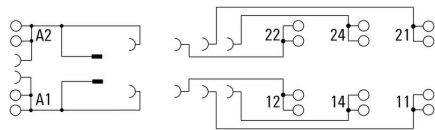

Dimensional drawing

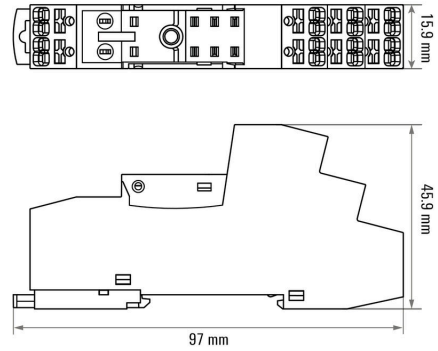



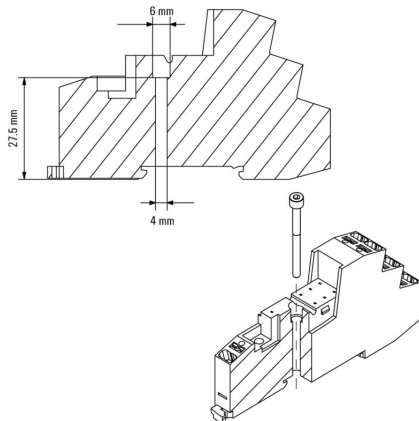

Dimensional drawing



Miscellaneous

Insertion and removal of cables

-  Stranded with ferrule →  Square crimp
-  Solid  Hex crimp
-  Stranded without ferrule (not permitted)

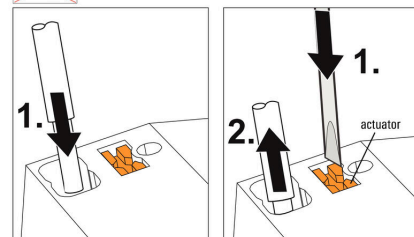

Solid cables can be inserted without opening the terminal.

Push the actuator with a screwdriver to remove the cables.

Miscellaneous

Type code CUBESERIES socket versions

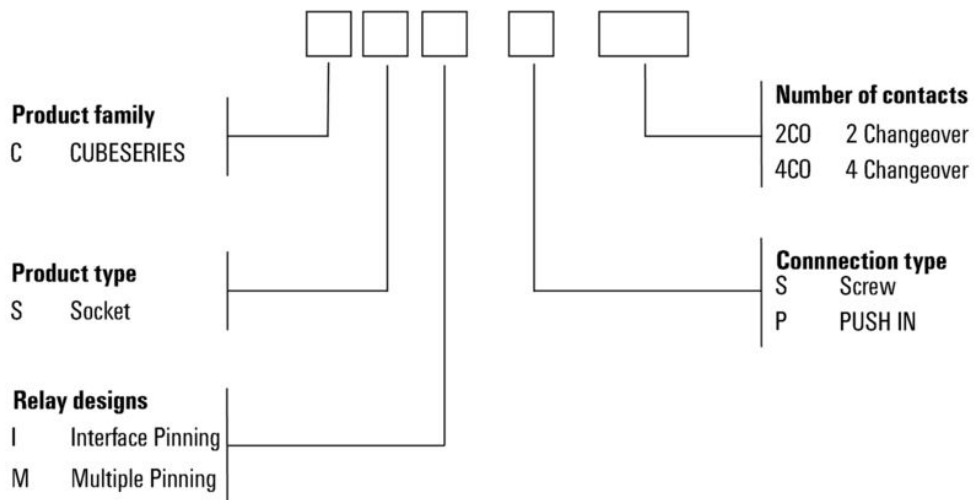

Accessori

Collegamenti trasversali



Collegamento trasversale per le prese nella famiglia CUBESERIES CRI.

- Versioni con plastica di colore rosso e blu per la codifica del potenziale Versioni per prese PUSH IN:
- collegamento trasversale a 8 perni per A1 e A2 della bobina
- ponticello a 2 perni per il collegamento alle prese vicine
- ponticello di 2 perni per il collegamento dei canali di uscita all'interno di una presa Versione per prese a vite:
- collegamento trasversale a 8 perni per il collegamento alle prese vicine

Dati generali per l'ordinazione

Tipo	CXI CCP 2P BL	Versione
N. d'ordine	3052660000	CUBESERIES, Collegamento trasversale
GTIN (EAN)	4099987022484	
CPZ	20 ST	
Tipo	CXI CCP 2P RD	Versione
N. d'ordine	3052650000	CUBESERIES, Collegamento trasversale
GTIN (EAN)	4099987022477	
CPZ	20 ST	
Tipo	CXI CCP 8P BL	Versione
N. d'ordine	3052700000	CUBESERIES, Collegamento trasversale
GTIN (EAN)	4099987022507	
CPZ	10 ST	
Tipo	CXI CCP 8P RD	Versione
N. d'ordine	3052690000	CUBESERIES, Collegamento trasversale
GTIN (EAN)	4099987022491	
CPZ	10 ST	

Leve di tenuta



Clip di fissaggio per relè CUBESERIES CRI.

Clip di bloccaggio in plastica:

- Con funzione di espulsione del relè
- Fessure di marcatura per marcatori MultiFit
- Adatto per relè con e senza tasto di prova

Clip di fissaggio in metallo:

- Per un fissaggio saldo del relè nella presa
- Versioni individuali per relè con e senza tasto di prova

Dati generali per l'ordinazione

Tipo	CXI CLIP HM	Versione
N. d'ordine	3052640000	CUBESERIES, Clip di fissaggio
GTIN (EAN)	4099987022460	
CPZ	10 ST	
Tipo	CXI CLIP LM	Versione
N. d'ordine	3052630000	CUBESERIES, Clip di fissaggio
GTIN (EAN)	4099987022453	
CPZ	25 ST	

CSI P 2CO

Weidmüller Interface GmbH & Co. KG
 Klingenbergstraße 26
 D-32758 Detmold
 Germany

www.weidmueller.com

Accessori

Tipo	CXI CLIP P	Versione
N. d'ordine	3052710000	CUBESERIES, Clip di fissaggio
GTIN (EAN)	4099987022514	
CPZ	10 ST	

Collegamenti trasversali



Collegamento trasversale per le prese nella famiglia CUBESERIES CRI.

- Versioni con plastica di colore rosso e blu per la codifica del potenziale
- Versioni per prese PUSH IN:
 - collegamento trasversale a 8 perni per A1 e A2 della bobina
 - ponticello a 2 perni per il collegamento alle prese vicine
 - ponticello di 2 perni per il collegamento dei canali di uscita all'interno di una presa
- Versione per prese a vite:
 - collegamento trasversale a 8 perni per il collegamento alle prese vicine

Dati generali per l'ordinazione

Tipo	CXX JMP 2P BL	Versione
N. d'ordine	3053260000	CUBESERIES, Collegamento trasversale
GTIN (EAN)	4099987023085	
CPZ	30 ST	
Tipo	CXX JMP 2P RD	Versione
N. d'ordine	3053250000	CUBESERIES, Collegamento trasversale
GTIN (EAN)	4099987023078	
CPZ	30 ST	

LED



Dati generali per l'ordinazione

Tipo	CXX L 61G	Versione
N. d'ordine	3053420000	CUBESERIES, Modulo LED, Tensione nominale: 6...24 V UC, Collegamento ad innesto
GTIN (EAN)	4099987023207	
CPZ	20 ST	
Tipo	CXX L 61R	Versione
N. d'ordine	3053410000	CUBESERIES, Modulo LED, Tensione nominale: 6...24 V UC, Collegamento ad innesto
GTIN (EAN)	4099987023191	
CPZ	20 ST	
Tipo	CXX L 62G	Versione
N. d'ordine	3053440000	CUBESERIES, Modulo LED, Tensione nominale: 24...60 V UC, Collegamento ad innesto
GTIN (EAN)	4099987023221	
CPZ	20 ST	

CSI P 2CO

Weidmüller Interface GmbH & Co. KG

Klingenbergstraße 26
D-32758 Detmold
Germany

www.weidmueller.com

Accessori

Tipo	CXX L 62R	Versione
N. d'ordine	3053430000	CUBESERIES, Modulo LED, Tensione nominale: 24...60 V UC,
GTIN (EAN)	4099987023214	Collegamento ad innesto
CPZ	20 ST	
Tipo	CXX L 63G	Versione
N. d'ordine	3053460000	CUBESERIES, Modulo LED, Tensione nominale: 110...230 V UC,
GTIN (EAN)	4099987023245	Collegamento ad innesto
CPZ	20 ST	
Tipo	CXX L 63R	Versione
N. d'ordine	3053450000	CUBESERIES, Modulo LED, Tensione nominale: 110...230 V UC,
GTIN (EAN)	4099987023238	Collegamento ad innesto
CPZ	20 ST	

LED e diodo a corsa libera

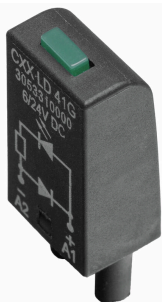

Dati generali per l'ordinazione

Tipo	CXX LD 41G	Versione
N. d'ordine	3053310000	CUBESERIES, Modulo LED con diodo a corsa libera, Tensione nominale: 6...24 V DC, Collegamento ad innesto
GTIN (EAN)	4099987023115	
CPZ	20 ST	
Tipo	CXX LD 41R	Versione
N. d'ordine	3053290000	CUBESERIES, Modulo LED con diodo a corsa libera, Tensione nominale: 6...24 V DC, Collegamento ad innesto
GTIN (EAN)	4099987023108	
CPZ	20 ST	
Tipo	CXX LD 42G	Versione
N. d'ordine	3053340000	CUBESERIES, Modulo LED con diodo a corsa libera, Tensione nominale: 24...60 V DC, Collegamento ad innesto
GTIN (EAN)	4099987023139	
CPZ	20 ST	
Tipo	CXX LD 42R	Versione
N. d'ordine	3053320000	CUBESERIES, Modulo LED con diodo a corsa libera, Tensione nominale: 24...60 V DC, Collegamento ad innesto
GTIN (EAN)	4099987023122	
CPZ	20 ST	
Tipo	CXX LD 43G	Versione
N. d'ordine	3053360000	CUBESERIES, Modulo LED con diodo a corsa libera, Tensione nominale: 110...230 V DC, Collegamento ad innesto
GTIN (EAN)	4099987023153	
CPZ	20 ST	
Tipo	CXX LD 43R	Versione
N. d'ordine	3053350000	CUBESERIES, Modulo LED con diodo a corsa libera, Tensione nominale: 110...230 V DC, Collegamento ad innesto
GTIN (EAN)	4099987023146	
CPZ	20 ST	

Accessori

Moduli di protezione



Dati generali per l'ordinazione

Tipo	CXX D 21N	Versione
N. d'ordine	3053270000	CUBESERIES, Diodo a corsa libera, Tensione nominale: 6...230 V DC,
GTIN (EAN)	4099987023092	Collegamento ad innesto
CPZ	20 ST	
Tipo	CXX RC 51	Versione
N. d'ordine	3053370000	CUBESERIES, Elemento RC, Tensione nominale: 6...24 V UC,
GTIN (EAN)	4099987023160	Collegamento ad innesto
CPZ	20 ST	
Tipo	CXX RC 52	Versione
N. d'ordine	3053390000	CUBESERIES, Elemento RC, Tensione nominale: 24...60 V UC,
GTIN (EAN)	4099987023177	Collegamento ad innesto
CPZ	20 ST	
Tipo	CXX RC 53	Versione
N. d'ordine	3053400000	CUBESERIES, Elemento RC, Tensione nominale: 110...230 V AC,
GTIN (EAN)	4099987023184	Collegamento ad innesto
CPZ	20 ST	
Tipo	CXX V 71	Versione
N. d'ordine	3053470000	CUBESERIES, Varistore di protezione, Tensione nominale: 6...24 V AC,
GTIN (EAN)	4099987023252	Collegamento ad innesto
CPZ	20 ST	
Tipo	CXX V 72	Versione
N. d'ordine	3053480000	CUBESERIES, Varistore di protezione, Tensione nominale: 110...130 V
GTIN (EAN)	4099987023269	AC, Collegamento ad innesto
CPZ	20 ST	
Tipo	CXX V 73	Versione
N. d'ordine	3053490000	CUBESERIES, Varistore di protezione, Tensione nominale: 220...240 V
GTIN (EAN)	4099987023276	AC, Collegamento ad innesto
CPZ	20 ST	

Accessori

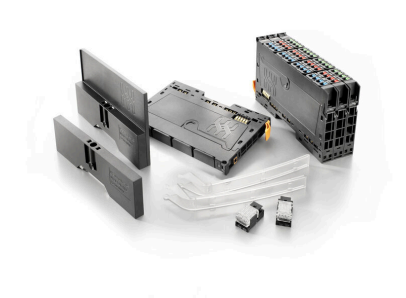

Accessorio di sistema

Scoprite una vasta gamma di accessori per il vostro sistema u-remoto - l'aggiunta ideale per rendere le vostre applicazioni ancora più efficienti e flessibili.

Accessori**Dati generali per l'ordinazione**

Tipo	UR20-EBK-ACC	Versione	
N. d'ordine	1346610000	End bracket, ,	
GTIN (EAN)	4050118151596		
CPZ	5 ST		

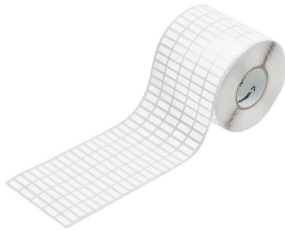
bianco

Le etichette THM offrono un'eccellente qualità di stampa grazie alla tecnica a trasferimento termico. Diversi materiali ed un sistema di stampa di facile utilizzo in ambiente Windows soddisfano in modo ottimale ogni esigenza di siglatura.

- Sono disponibili etichette in poliestere d'alta qualità in diversi colori o economiche etichette in carta
- Le etichette vengono posizionate automaticamente nella stampante per un'esatta centratura della siglatura su ciascuna etichetta

Dati generali per l'ordinazione

Tipo	THM MT30X 12/6 WS	Versione	
N. d'ordine	2466760000	THM, Siglatura di apparecchi, 6 x 12 mm, bianco	
GTIN (EAN)	4050118480887		
CPZ	1 ST		