

BUF 10.16IT/04/180MF4 AG BK BX

Weidmüller Interface GmbH & Co. KG
 Klingenbergstraße 26
 D-32758 Detmold
 Germany

www.weidmueller.com

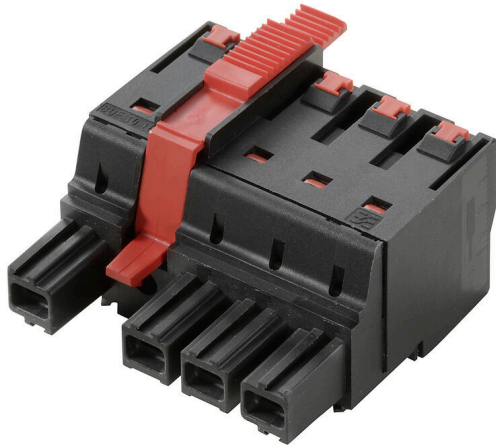

Sistemi d'allacciamento apparecchi | OMNIMATE®

Power BUF 10.16

Connettore PUSH IN per circuiti stampati, 16 mm², con funzione wire-ready

- La tecnologia PUSH IN con punto di contatto wire-ready impostabile semplifica il collegamento dei trefoli senza terminali e dei fili con isolamento particolarmente rigido.
- Collegamento diretto e senza utensili dei fili rigidi e dei fili con terminali crimpati per un cablaggio rapido e sicuro
- Funzionamento a una sola mano del connettore a innesto e collegamento automatico grazie alla flangia mediana con meccanismo a incastro e, a scelta, con fissaggio aggiuntivo a vite

Dati generali per l'ordinazione

| | |
|--------------------|---|
| Versione | Connettore per circuito stampato, Connettore femmina, 10.16 mm, Numero di poli: 4, 180°, PUSH IN con tasto di attivazione, Campo di sezioni, max.: 16 mm ² , Box |
| N. d'ordine | 2544950000 |
| Tipo | BUF 10.16IT/04/180MF4 AG BK BX |
| GTIN (EAN) | 4050118555011 |
| CPZ | 24 Pieza |
| Parametri prodotto | IEC: 1000 V / 76 A / 2.5 - 16 mm ² UL: 600 V / 51 A / AWG 12 - AWG 6 |
| Imballaggio | Box |

BUF 10.16IT/04/180MF4 AG BK BX

Weidmüller Interface GmbH & Co. KG
Klingenbergstraße 26
D-32758 Detmold
Germany

www.weidmueller.com

Dati tecnici

Omologazioni

Omologazioni



ROHS Conforme

UL File Number Search [Sito web UL](#)

N° certificato (cURus) E60693

Dimensioni e pesi

| | | | |
|---------------------|---------|----------------------|-------------|
| Profondità | 39.5 mm | Profondità (pollici) | 1.5551 inch |
| Posizione verticale | 33.3 mm | Altezza (pollici) | 1.311 inch |
| Larghezza | 50.8 mm | Larghezza (pollici) | 2 inch |
| Peso netto | 53.65 g | | |

Conformità ambientale del prodotto

| | |
|-----------------------|-----------------------------|
| Stato conformità RoHS | Conforme senza esenzione |
| REACH SVHC | No SVHC superiori a 0,1 wt% |

Parametri del sistema

| | | | |
|---|------------------------------------|---|-----------------------|
| Famiglia prodotti | OMNIMATE Power - Serie BU/SU 10.16 | Tipo di collegamento | Collegamento al campo |
| Tecnica di collegamento cavi | PUSH IN con tasto di attivazione | Passo in mm (P) | 10.16 mm |
| Passo in pollici (P) | 0.400 " | Direzione d'uscita del conduttore | 180° |
| Numero di poli | 4 | L1 in mm | 40.64 mm |
| L1 in pollici | 1.600 " | quantità di file | 1 |
| Numero di serie di poli | 1 | Sezione di dimensionamento | 16 mm ² |
| Protezione da contatto accidentale DIN VDE 57 106 | sicurezza per le dita | Protezione da contatto accidentale secondo DIN VDE 0470 | IP 20 |
| Grado di protezione | IP20 | Codificabile | Sì |
| Lunghezza di spellatura | 18 mm | Lama cacciavite | 0,8 x 4,0 |
| Lama cacciavite norma | DIN 5264 | Cicli di inserimento | 25 |
| Forza di innesto/polo, max. | 15 N | Forza d'estrazione/polo, max. | 15 N |

Dati del materiale

| | | | |
|------------------------------------|---------------------|---|--------------|
| Materiale isolante | PA GF | Colori | nero |
| Colore elementi di azionamento | rosso, grigio | Tabella dei colori (simile) | RAL 9011 |
| Gruppo materiali isolanti | I | Comparative Tracking Index (CTI) | ≥ 600 |
| Resistenza d'isolamento | ≥ 10 ⁸ Ω | Moisture Level (MSL) | |
| Classe d'infiammabilità UL 94 | V-0 | Materiale dei contatti | Lega di rame |
| Superficie dei contatti | Argentato | Struttura a strati del connettore maschio | ≥ 3 μm Ag |
| Temperatura di magazzinaggio, min. | -40 °C | Temperatura di magazzinaggio, max. | 70 °C |
| Temperatura d'esercizio, min. | -50 °C | Temperatura d'esercizio, max. | 120 °C |

Conduttori adatti al collegamento

| | |
|--|---------------------|
| Campo di sezioni, min. | 2.5 mm ² |
| Campo di sezioni, max. | 16 mm ² |
| Sezione di collegamento cavo AWG, min. | AWG 12 |
| Sezione di collegamento cavo AWG, max. | AWG 4 |
| rigido, min. H05(07) V-U | 2.5 mm ² |

BUF 10.16IT/04/180MF4 AG BK BX

Weidmüller Interface GmbH & Co. KG
 Klingenbergstraße 26
 D-32758 Detmold
 Germany

www.weidmueller.com

Dati tecnici

| | | | |
|--|--|-------------------------|-----------------------------|
| rigido, max. H05(07) V-U | 10 mm ² | | |
| Semirigido, min. H07V-R | 10 mm ² | | |
| multifilare, max. H07V-R | 16 mm ² | | |
| Flessibile, min. H05(07) V-K | 2.5 mm ² | | |
| Flessibile, max. H05(07) V-K | 16 mm ² | | |
| con terminale AEH con collare DIN 46 228/4, min. | 2.5 mm ² | | |
| con terminale AEH con collare DIN 46 228/4, max. | 16 mm ² | | |
| con terminale, DIN 46228 pt 1, min. | 2.5 mm ² | | |
| con terminale a norma DIN 46 228/1, max. | 16 mm ² | | |
| Condotto innestabile | Sezione trasversale per il collegamento del conduttore | Tipo | con cablaggio di precisione |
| | | nominale | 2.5 mm ² |
| terminale | | Lunghezza di spellatura | nominale 20 mm |
| | | Terminale consigliato | H2.5/25D BL |
| | | Lunghezza di spellatura | nominale 18 mm |
| | | Terminale consigliato | H2.5/18 |
| Condotto innestabile | Sezione trasversale per il collegamento del conduttore | Tipo | con cablaggio di precisione |
| | | nominale | 4 mm ² |
| terminale | | Lunghezza di spellatura | nominale 20 mm |
| | | Terminale consigliato | H4.0/26D GR |
| | | Lunghezza di spellatura | nominale 18 mm |
| | | Terminale consigliato | H4.0/18 |
| Condotto innestabile | Sezione trasversale per il collegamento del conduttore | Tipo | con cablaggio di precisione |
| | | nominale | 6 mm ² |
| terminale | | Lunghezza di spellatura | nominale 20 mm |
| | | Terminale consigliato | H6.0/26 SW |
| | | Lunghezza di spellatura | nominale 18 mm |
| | | Terminale consigliato | H6.0/18 |
| Condotto innestabile | Sezione trasversale per il collegamento del conduttore | Tipo | con cablaggio di precisione |
| | | nominale | 10 mm ² |
| terminale | | Lunghezza di spellatura | nominale 21 mm |
| | | Terminale consigliato | H10.0/28 EB |
| | | Lunghezza di spellatura | nominale 18 mm |
| | | Terminale consigliato | H10.0/18 |
| Condotto innestabile | Sezione trasversale per il collegamento del conduttore | Tipo | con cablaggio di precisione |
| | | nominale | 16 mm ² |
| terminale | | Lunghezza di spellatura | nominale 21 mm |
| | | Terminale consigliato | H16.0/28 GN |
| | | Lunghezza di spellatura | nominale 18 mm |
| | | Terminale consigliato | H16.0/18 |

Testo di riferimento La lunghezza dei terminali deve essere scelta a seconda del prodotto e della tensione nominale.

Dati di dimensionamento secondo IEC

| | | | |
|---|------|---|------|
| Corrente di dimensionamento, numero minimo di poli (Tu=20 °C) | 76 A | Corrente di dimensionamento, numero massimo di poli (Tu=20 °C) | 71 A |
| Corrente di dimensionamento, numero minimo di poli (Tu=40 °C) | 70 A | Corrente di dimensionamento, numero massimo di poli (Tu = 40°C) | 62 A |

BUF 10.16IT/04/180MF4 AG BK BX

Weidmüller Interface GmbH & Co. KG
 Klingenbergstraße 26
 D-32758 Detmold
 Germany

www.weidmueller.com

Dati tecnici

| | | | |
|--|----------------|--|--------|
| Tensione di dimensionamento con classe di sovratensione/grado di lordura II/2 | 1000 V | Tensione di dimensionamento con classe di sovratensione/grado di lordura III/2 | 1000 V |
| Tensione nominale con classe di sovratensione/grado di lordura III/3 | 1000 V | Tensione di dimensionamento con classe di sovratensione/grado di lordura II/2 | 8 kV |
| Tensione di dimensionamento con classe di sovratensione/grado di lordura III/2 | 8 kV | Sovratensione nominale con classe di sovratensione/grado di lordura III/3 | 8 kV |
| Portata transitoria | 3 x 1s da 800A | | |

Dati di dimensionamento sec. UL 1059

| | | | |
|--|--|--|--------|
| Istituto (cURus) | CURUS | N° certificato (cURus) | E60693 |
| Tensione nominale (Gruppo B / UL 1059) | 600 V | Tensione nominale (Gruppo C / UL 1059) | 600 V |
| Tensione nominale (Gruppo F / UL 1059) | 1000 V | Corrente nominale (Gruppo B / UL 1059) | 51 A |
| Corrente nominale (Gruppo C / UL 1059) | 51 A | Corrente nominale (Gruppo F / UL 1059) | 51 A |
| Sezione di collegamento cavo AWG, min. | AWG 12 | Sezione di collegamento cavo AWG, max. | AWG 6 |
| Riferimento ai valori di omologazione | Le specifiche indicano i valori massimi, per i dettagli fare riferimento al certificato di conformità. | | |

Imballaggio

| | | | |
|---------------|-----------|---------------|-----------|
| Imballaggio | Box | Lunghezza VPE | 355.00 mm |
| Larghezza VPE | 187.00 mm | Altezza VPE | 76.00 mm |

Controlli sulla tipologia

| | | | |
|--|---------------------------------|---|--------------------------------|
| Test: Durabilità delle siglature | Standard | IEC 60068-2-70 / 12.95 | |
| | Test | siglatura di origine, identificazione della tipologia, passo, robustezza, Lunghezza di spellatura | |
| | Valutazione | disponibile | |
| Test: Sezione bloccabile | Standard | IEC 60999-1:1999-11 sezione 9.1, IEC 60947-1:2011-03 sezione 8.2.4.5.1 | |
| | Tipo di conduttore | Tipo di cavo e sezione del cavo | semirigido 2,5 mm ² |
| | | Tipo di cavo e sezione del cavo | rigido 2,5 mm ² |
| | | Tipo di cavo e sezione del cavo | semirigido 16 mm ² |
| | | Tipo di cavo e sezione del cavo | rigido 10 mm ² |
| | | Tipo di cavo e sezione del cavo | AWG 12/1 |
| | | Tipo di cavo e sezione del cavo | AWG 12/19 |
| | | Tipo di cavo e sezione del cavo | AWG 4/1 |
| | Tipo di cavo e sezione del cavo | AWG 4/19 | |
| Valutazione | passato | | |
| Test per danni ai conduttori e allentamento accidentale degli stessi | Standard | IEC 60999-1:1999-11 sezione 9.4 o sezione 8.10 | |
| | Requisito | 0,7 kg | |
| | Tipo di conduttore | Tipo di cavo e sezione del cavo H07V-K2.5 | |

Dati tecnici

| | | | |
|--------------------|--------------------|---------------------------------|-----------|
| | | Tipo di cavo e sezione del cavo | H07V-U2.5 |
| | | Tipo di cavo e sezione del cavo | AWG 14/1 |
| | | Tipo di cavo e sezione del cavo | AWG 14/19 |
| | Valutazione | passato | |
| | Requisito | 2,9 kg | |
| | Tipo di conduttore | Tipo di cavo e sezione del cavo | H07V-K16 |
| | | Tipo di cavo e sezione del cavo | H07V-U16 |
| | Valutazione | passato | |
| | Requisito | 4,5 kg | |
| | Tipo di conduttore | Tipo di cavo e sezione del cavo | AWG 4/7 |
| | | Tipo di cavo e sezione del cavo | AWG 4/19 |
| Test di estrazione | Standard | IEC 60999-1:1999-11 sezione 9.5 | |
| | Requisito | ≥50 N | |
| | Tipo di conduttore | Tipo di cavo e sezione del cavo | AWG 14/1 |
| | | Tipo di cavo e sezione del cavo | AWG 14/19 |
| | | Tipo di cavo e sezione del cavo | H07V-K2.5 |
| | | Tipo di cavo e sezione del cavo | H07V-U2.5 |
| | Valutazione | passato | |
| | Requisito | ≥100 N | |
| | Tipo di conduttore | Tipo di cavo e sezione del cavo | H07V-K16 |
| | | Tipo di cavo e sezione del cavo | H07V-U16 |
| | Valutazione | passato | |
| | Requisito | ≥ 135 N | |
| | Tipo di conduttore | Tipo di cavo e sezione del cavo | AWG 4/7 |
| | | Tipo di cavo e sezione del cavo | AWG4/19 |
| | Valutazione | passato | |

Nota importante

Conformità IPC Conformità: i prodotti sono sviluppati, prodotti e forniti secondo standard e normative internazionali riconosciuti, sono conformi alle caratteristiche indicate nel foglio dati e soddisfano le caratteristiche decorative in accordo con IPC-A-610 "Classe 2". Ulteriori richieste relative al prodotto potranno essere valutate su richiesta.

- Note**
- Additional variants on request
 - Rated current related to rated cross-section & min. No. of poles.
 - Wire end ferrule with plastic collar to DIN 46228/4
 - Wire end ferrule without plastic collar to DIN 46228/1
 - P on drawing = pitch
 - Rated data refer only to the component itself. Clearance and creepage distances to other components are to be designed in accordance with the relevant application standards.
 - For all applications with flange we recommend to fix the pin header with the help of the soldering flange or a self-tapping screw on the board.
 - In accordance with IEC 61984, OMNIMATE-connectors are connectors without breaking capacity (COC). During designated use, connectors are not allowed to be engaged or disengaged when live or under load
 - Long term storage of the product with average temperature of 50 °C and maximum humidity 70%, 36 months

Dati tecnici**Classificazioni**

| | | | |
|-------------|-------------|-------------|-------------|
| ETIM 8.0 | EC002638 | ETIM 9.0 | EC002638 |
| ETIM 10.0 | EC002638 | ECLASS 14.0 | 27-46-02-02 |
| ECLASS 15.0 | 27-46-02-02 | | |

BUF 10.16IT/04/180MF4 AG BK BX

Weidmüller Interface GmbH & Co. KG
 Klingenbergstraße 26
 D-32758 Detmold
 Germany

www.weidmueller.com

Disegni

Illustrazione del prodotto

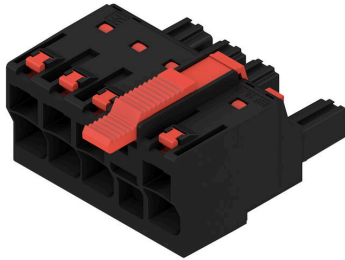

Dimensional drawing

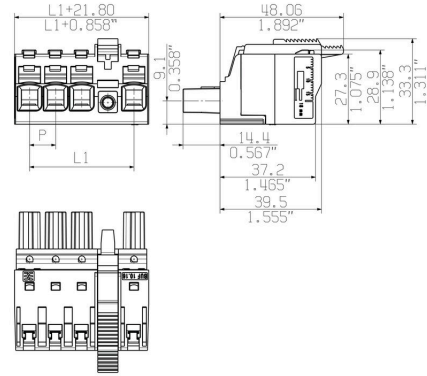

Connection diagram

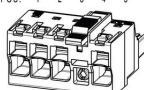
| | | | | | | |
|-------------|----------------------------|---|---|---|---|---|
| 4 | M(S)F4 | o | o | o | X | o |
| 4 | M(S)F3 | o | o | X | o | o |
| 4 | M(S)F2 | o | X | o | o | o |
| 3 | M(S)F3 | o | o | X | o | |
| 3 | M(S)F2 | o | X | o | o | |
| 2 | M(S)F2 | o | X | o | | |
| NO OF POLES | X = MIDDLE FLANGE POSITION | 1 | 2 | 3 | 4 | 5 |
| | |  | | | | |

Graph



Graph

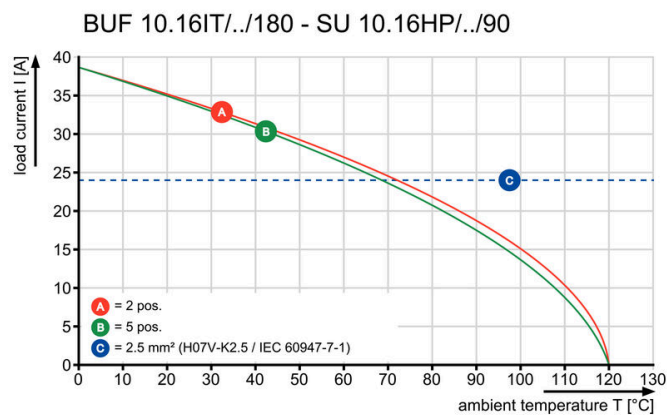

Easy connection of conductors WIRE READY

Vantaggi del prodotto



Easy connection of conductors WIRE READY

Vantaggi del prodotto



Quick wiring

Vantaggi del prodotto



Single-handed operation Automatic latching

BUF 10.16IT/04/180MF4 AG BK BX

Weidmüller Interface GmbH & Co. KG
Klingenbergstraße 26
D-32758 Detmold
Germany

www.weidmueller.com

Accessori

Elementi di codifica



La tecnica di collegamento a innesto per l'elettronica di potenza è ottimizzata per la moderna tecnica di azionamento, ad esempio avviatori, convertitori di frequenza e serviregolatori.

OMNIMATE Power fissa gli standard grazie all'elevata sicurezza e alle soluzioni innovative, quali copertura schermo innestabile, contatti di segnale integrati o azionamento monocomando.

Le 3 serie di prodotti offrono ulteriori vantaggi:

- Scalabilità orientata alle soluzioni applicative: dal compatto collegamento 4 mm² a 29 A (IEC) o 20 A (UL) al robusto collegamento 16 mm² a 76 A (IEC) o 54 A (UL)
- Impiego illimitato fino a 1000 V (IEC) o 600 V (UL)
- Svariate possibilità di fissaggio ottimizzate in funzione del tipo di applicazione

I nostri servizi:

Create i vostri connettori personalizzati con la massima semplicità grazie al configuratore di prodotti.

Dati generali per l'ordinazione

| | | |
|-------------|----------------------------|--|
| Tipo | KO BU/SU10.16HP BK | Versione |
| N. d'ordine | 1824410000 | Connettore per circuito stampato, Accessori, Elemento di codifica, |
| GTIN (EAN) | 4032248326716 | nero, Numero di poli: 1 |
| CPZ | 50 ST | |
| Tipo | KO BU/SU10.16HP WT | Versione |
| N. d'ordine | 2592600000 | Connettore per circuito stampato, Accessori, Elemento di codifica, |
| GTIN (EAN) | 4050118717389 | naturale, Numero di poli: 1 |
| CPZ | 50 ST | |

Cacciavite a lama



Cacciaviti a lama tonda, SD DIN 5265, ISO 2380/2, innesto femmina secondo DIN 5264, ISO 2380/1, punta Chrom Top, impugnatura SoftFinish

Dati generali per l'ordinazione

| | | |
|-------------|----------------------------|------------------------|
| Tipo | SDS 0.8X4.5X125 | Versione |
| N. d'ordine | 9009020000 | Cacciavite, Cacciavite |
| GTIN (EAN) | 4032248266883 | |
| CPZ | 1 ST | |

BUF 10.16IT/04/180MF4 AG BK BX

Weidmüller Interface GmbH & Co. KG
Klingenbergstraße 26
D-32758 Detmold
Germany

www.weidmueller.com

Controprezzi

SU 10.16IT 270MF



Connettore maschio con fissaggio con flangia a saldare centrale nel passo 10,16 per sistemi di IT da 400 V secondo la norma IEC 61800-5-1.

Certificazione UL secondo UL840 (600 V) con contatto anticipato. Quando usati insieme al BUZ 10.16 IT, soddisfano gli elevati requisiti di protezione contro i contatti accidentali a 5,5 mm per sistemi IT (400 V a terra), secondo la norma IEC 61800-5-1.

Il bloccaggio a flangia centrale riduce di un passo l'ingombro necessario in larghezza rispetto ad altre soluzioni standard.

Su richiesta disponibile con flangia a vite o senza flangia.

Dati generali per l'ordinazione

| Tipo | SU 10.16IT/04/270MF4 3... | Versione |
|-------------|----------------------------|--|
| N. d'ordine | 1157350000 | Connettore per circuito stampato, Connettore maschio, chiuso |
| GTIN (EAN) | 4032248944767 | lateralmente, Flangia centrale, Collegamento a saldare THT, 10.16 |
| CPZ | 36 ST | mm, Numero di poli: 4, 270°, Lunghezza spina a saldare (l): 3.5 mm, Argentato, nero, Box |

SU 10.16IT 90MF

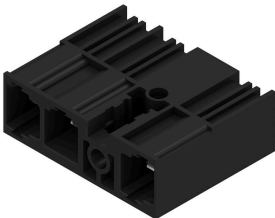

Connettore maschio con fissaggio con flangia a saldare centrale nel passo 10,16 per sistemi di IT da 400 V secondo la norma IEC 61800-5-1.

Certificazione UL secondo UL840 (600 V) con contatto anticipato. Quando usati insieme al BUZ 10.16 IT, soddisfano gli elevati requisiti di protezione contro i contatti accidentali a 5,5 mm per sistemi IT (400 V a terra), secondo la norma IEC 61800-5-1.

Il bloccaggio a flangia centrale riduce di un passo l'ingombro necessario in larghezza rispetto ad altre soluzioni standard.

Su richiesta disponibile con flangia a vite o senza flangia.

Dati generali per l'ordinazione

| Tipo | SU 10.16IT/04/90MF4 3.5... | Versione |
|-------------|----------------------------|---|
| N. d'ordine | 1156700000 | Connettore per circuito stampato, Connettore maschio, chiuso |
| GTIN (EAN) | 4032248943715 | lateralmente, Flangia centrale, Collegamento a saldare THT, 10.16 |
| CPZ | 36 ST | mm, Numero di poli: 4, 90°, Lunghezza spina a saldare (l): 3.5 mm, Argentato, nero, Box |

SU 10.16HP/270MF

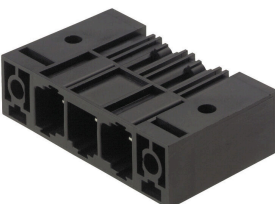

Striscia di connettori maschio su una fila, ad alte prestazioni, affiancabili senza perdita di poli o con flangia brevettata per un fissaggio rapido, senza utensili. Massima affidabilità di collegamento e funzionamento grazie ad un controprofilo che impedisce errori di collegamento, con diversità di codifica univoca e fissaggio supplementare nella flangia. Lunghezza codolo di 3,5 mm ottimizzata per saldatura ad onda, direzione d'innesto a 270° rispetto ai codoli a saldare.

BUF 10.16IT/04/180MF4 AG BK BX

Weidmüller Interface GmbH & Co. KG
Klingenbergstraße 26
D-32758 Detmold
Germany

www.weidmueller.com

Contropezzi

Dati generali per l'ordinazione

| | | |
|-------------|----------------------------|--|
| Tipo | SU 10.16HP/04/270MF4 3... | Versione |
| N. d'ordine | 2580880000 | Connettore per circuito stampato, Connettore maschio, chiuso |
| GTIN (EAN) | 4050118589498 | lateralmente / flangia a saldare centrale, Collegamento a saldare THT, |
| CPZ | 36 ST | 10.16 mm, Numero di poli: 4, 270°, Lunghezza spina a saldare (l): 3.5 mm, Argentato, nero, Box |

SU 10.16HP/90MF

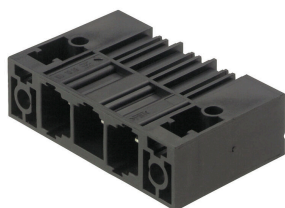

Striscia di connettori maschio su una fila, per correnti forti, affiancabili senza perdita di poli o con flangia brevettata per un bloccaggio rapido, senza utensili. Massima affidabilità di collegamento e funzionamento grazie ad un controprofilo che impedisce errori di collegamento, con diversità di codifica univoca e fissaggio supplementare nella flangia. Lunghezza codolo di 3,5 mm ottimizzata per saldatura ad onda, direzione d'innesto a 90° rispetto ai codoli a saldare.

Dati generali per l'ordinazione

| | | |
|-------------|----------------------------|---|
| Tipo | SU 10.16HP/04/90MF4 3.5... | Versione |
| N. d'ordine | 2580430000 | Connettore per circuito stampato, Connettore maschio, chiuso |
| GTIN (EAN) | 4050118589382 | lateralmente, Flangia centrale, Collegamento a saldare THT, 10.16 |
| CPZ | 36 ST | mm, Numero di poli: 4, 90°, Lunghezza spina a saldare (l): 3.5 mm, Argentato, nero, Box |