

MOZ 24Vdc / 24Vdc 2A

Weidmüller Interface GmbH & Co. KG

Klingenbergstraße 26

D-32758 Detmold

Germany

www.weidmuller.com

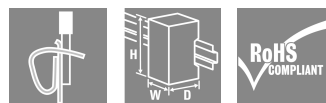
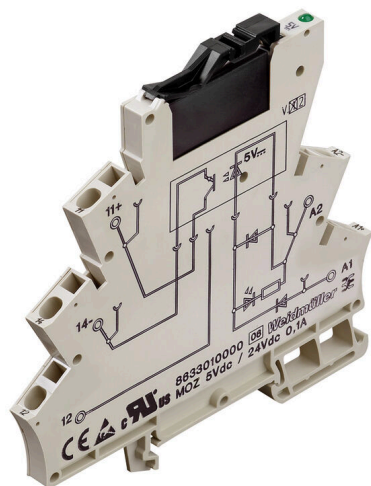

A kép illusztráció

Általános rendelési adatok

Változat	MICROSERIES, Szilárdtest-relék, Névleges vezérlőfeszültség: 24 V DC $\pm 20\%$, Névleges kapcsolási feszültség: 3...33 V DC, Folytonos áram: 2 A, Húzórugós csatlakozás
Rendelési szám	8607370000
Típus	MOZ 24Vdc / 24Vdc 2A
GTIN (EAN)	4032248266845
Qty.	10 Darab
Szállítás állapota	Kifutott
Utolsó rendelési dátum	2016-06-30T00:00:00+02:00
Alternatív termék	TOZ 24VDC 24VDC2A

MOZ 24Vdc / 24Vdc 2A

Weidmüller Interface GmbH & Co. KG

Klingenbergstraße 26

D-32758 Detmold

Germany

www.weidmueller.com

Műszaki adatok

Tanúsítványok

Jóváhagyások



ROHS	Megfelel
UL File Number Search	UL weboldal
Tanúsítvány száma (cULus)	E141197

Méreték és tömegek

Mélység	94 mm	Mélység (coll)	3.7008 inch
Magasság	94 mm	Magasság (coll)	3.7008 inch
Szélesség	6.1 mm	Szélesség (coll)	0.2402 inch
Nettó tömeg	30.17 g		

Hőmérsékletek

Tárolási hőmérséklet	-40 °C...60 °C	Üzemi hőmérséklet	-25 ...50
Páratartalom	40 °C / 93 % rel. páratartalom, páralecsapódás nélkül		

Meghibásodási valószínűség

MTTF	394 a
------	-------

Termékek környezetvédelmi megfelelése

RoHS megfelelési állapot	Megfelel
REACH SVHC	Lead 7439-92-1
SCIP	d32f8e61-6733-45d6-9062-c95f9903aad6

vezérlő oldal

Névleges vezérlőfeszültség	24 V DC \pm 20 %	Névleges vezérlőáram	5,7 mA DC
Névleges teljesítmény	140 mW	Állapotjelző	Zöld világítódioda
Védőáramkör	Csillapító dióda, Polaritás- felcseréléssel szembeni védelem	Bemenő frekvencia	300 Hz

Terhelés oldal

Névleges kapcsolási feszültség	3...33 V DC	Névleges áram	2 A
Névleges kapcsolási áram	2 A	Bekapcsolási késleltetés	< 55 μ s
Kikapcsolási késleltetés	< 1.2 ms	Feszültségésés max. terhelésnél	\leq 120 mV
Rövidzárlatbiztos	Nem	Érintkező típusa	1 NO contact (MOS-FET)
max. kapcsolási frekvencia (DC vezérlőfeszültség)	300 Hz		

Általános adatok

Tartósín	TS 35	Szín	bézs
----------	-------	------	------

MOZ 24Vdc / 24Vdc 2A

Weidmüller Interface GmbH & Co. KG
Klingenbergstraße 26
D-32758 Detmold
Germany

www.weidmueller.com

Műszaki adatok

Szigetelések koordinálása

Névleges feszültség	300 V	Szennyezés súlyossága	2
Túlfeszültség kategória	III	Hézag és kúszóút, vezérlő oldala - terhelés oldal	≥ 5.5 mm
Átütési szilárdság, vezérlő oldal - terhelés oldal	2,5 kVeff / 1 min.	Átütési szilárdság a tartósín felé	4 kVeff / 1 min.
Lökőfeszültség	4 kV (1,2/50 µs)	Védelmi osztály	IP20

A jóváhagyások / szabványok további részletei

Szabványok	UL508	Tanúsítvány száma (cULus)	E141197
------------	-------	---------------------------	---------

Csatlakozási adatok

Vezetékcsatlakozás-technika	Húzórugós csatlakozás	Rögzítési tartomány, névleges csatlakozás	1.5 mm ²
Rögzítési tartomány, névleges csatlakozás, min.	0.5 mm ²	Rögzítési tartomány, névleges csatlakozás, max.	2.5 mm ²
Kés mérete	0,6 x 3,5 mm		

Besorolások

ETIM 8.0	EC001504	ETIM 9.0	EC001504
ETIM 10.0	EC001504	ECLASS 14.0	27-37-16-04
ECLASS 15.0	27-37-16-04		

Kapcsolási rajz

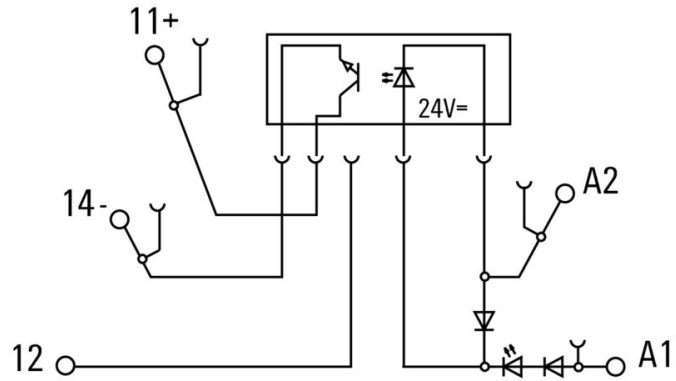

Dimensional drawing

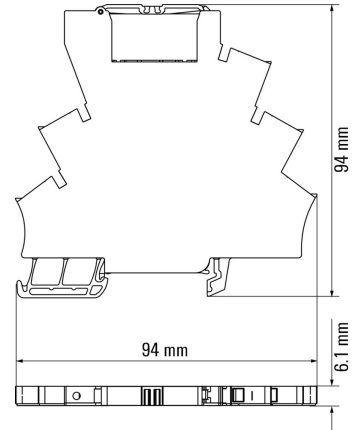

Maßzeichnung

MOZ 24Vdc / 24Vdc 2A

Weidmüller Interface GmbH & Co. KG
Klingenbergstraße 26
D-32758 Detmold
Germany

www.weidmueller.com

Tartozékok

Keresztösszekötők

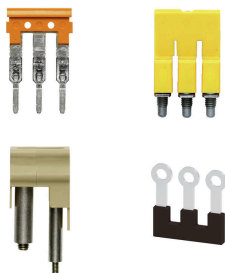

A potenciál elosztása vagy többszörözése a szomszédos sorkapcsokhoz keresztösszekötőn keresztül történik. A további vezetékezés könnyen elkerülhető. Ha a pólusok megtörnek, a sorkapcsok csatlakozása még mindig megbízhatóan megmarad. Portfóliónk moduláris sorkapcsokhoz való dugaszolható és csavarozható keresztösszekötő rendszereket is tartalmaz.

Általános rendelési adatok

Típus	ZQV 4N/2 SW	Változat
Rendelési szám	1793970000	W-sorozat, Keresztösszekötő, 32 A
GTIN (EAN)	4032248233762	
Qty.	60 ST	
Típus	ZQV 4N/3 SW	Változat
Rendelési szám	1794000000	W-sorozat, Keresztösszekötő, 32 A
GTIN (EAN)	4032248233793	
Qty.	60 ST	
Típus	ZQV 4N/4 SW	Változat
Rendelési szám	1794030000	W-sorozat, Keresztösszekötő, 32 A
GTIN (EAN)	4032248233915	
Qty.	60 ST	
Típus	ZQV 4N/10 SW	Változat
Rendelési szám	1794060000	W-sorozat, Keresztösszekötő, 32 A
GTIN (EAN)	4032248234059	
Qty.	20 ST	
Típus	ZQV 4N/20 SW	Változat
Rendelési szám	1909120000	W-sorozat, Keresztösszekötő, 32 A
GTIN (EAN)	4032248535804	
Qty.	20 ST	
Típus	ZQV 4N/2 GE	Változat
Rendelési szám	1758250000	W-sorozat, Keresztösszekötő, 32 A
GTIN (EAN)	4032248169795	
Qty.	60 ST	
Típus	ZQV 4N/3 GE	Változat
Rendelési szám	1762630000	W-sorozat, Keresztösszekötő, 32 A
GTIN (EAN)	4032248169788	
Qty.	60 ST	
Típus	ZQV 4N/4 GE	Változat
Rendelési szám	1762620000	W-sorozat, Keresztösszekötő, 32 A
GTIN (EAN)	4032248169771	
Qty.	60 ST	

MOZ 24Vdc / 24Vdc 2A

Weidmüller Interface GmbH & Co. KG
 Klingenbergstraße 26
 D-32758 Detmold
 Germany

www.weidmueller.com

Tartozékok

Típus	ZQV 4N/10 GE	Változat
Rendelési szám	1758260000	W-sorozat, Keresztösszekötő, 32 A
GTIN (EAN)	4032248169764	
Qty.	20 ST	
Típus	ZQV 4N/20 GE	Változat
Rendelési szám	1909020000	W-sorozat, Keresztösszekötő, 32 A
GTIN (EAN)	4032248535644	
Qty.	20 ST	
Típus	ZQV 4N/2 BL	Változat
Rendelési szám	1793960000	W-sorozat, Keresztösszekötő, 32 A
GTIN (EAN)	4032248233755	
Qty.	60 ST	
Típus	ZQV 4N/3 BL	Változat
Rendelési szám	1793990000	W-sorozat, Keresztösszekötő, 32 A
GTIN (EAN)	4032248233786	
Qty.	60 ST	
Típus	ZQV 4N/4 BL	Változat
Rendelési szám	1794020000	W-sorozat, Keresztösszekötő, 32 A
GTIN (EAN)	4032248233816	
Qty.	60 ST	
Típus	ZQV 4N/10 BL	Változat
Rendelési szám	1794050000	W-sorozat, Keresztösszekötő, 32 A
GTIN (EAN)	4032248234011	
Qty.	20 ST	
Típus	ZQV 4N/20 BL	Változat
Rendelési szám	1909100000	W-sorozat, Keresztösszekötő, 32 A
GTIN (EAN)	4032248535774	
Qty.	20 ST	
Típus	ZQV 4N/2 RT	Változat
Rendelési szám	1793950000	W-sorozat, Keresztösszekötő, 32 A
GTIN (EAN)	4032248233748	
Qty.	60 ST	
Típus	ZQV 4N/3 RT	Változat
Rendelési szám	1793980000	W-sorozat, Keresztösszekötő, 32 A
GTIN (EAN)	4032248233779	
Qty.	60 ST	
Típus	ZQV 4N/4 RT	Változat
Rendelési szám	1794010000	W-sorozat, Keresztösszekötő, 32 A
GTIN (EAN)	4032248233809	
Qty.	60 ST	

MOZ 24Vdc / 24Vdc 2A

Weidmüller Interface GmbH & Co. KG
Klingenbergstraße 26
D-32758 Detmold
Germany

www.weidmueller.com

Tartozékok

Típus	ZQV 4N/10 RT	Változat
Rendelési szám	1794040000	W-sorozat, Keresztösszekötő, 32 A
GTIN (EAN)	4032248234004	
Qty.	20 ST	
Típus	ZQV 4N/20 RT	Változat
Rendelési szám	1909150000	W-sorozat, Keresztösszekötő, 32 A
GTIN (EAN)	4032248535934	
Qty.	20 ST	

Lapos csavarhúzó



Hornycsavarhúzó lekerekített pengével SD DIN 5265, ISO 2380/2, behajtó a DIN 5264, ISO 2380/1 szerint. Chrom Top hegy, SoftFinish markolat

Általános rendelési adatok

Típus	SDS 0.6X3.5X100	Változat
Rendelési szám	2749340000	Csavarhúzó, Kés szélessége (B): 3.5 mm, Kés hossza: 100 mm, Kés vastagsága (A): 0.6 mm
GTIN (EAN)	4050118895568	
Qty.	1 ST	

LM MT300 15X6

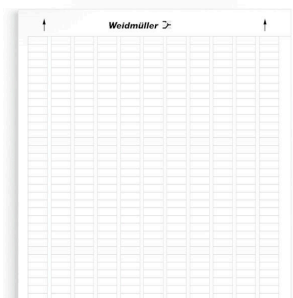

- Öntapadó poliészter címkék
- A4 lézernyomtatóhoz alkalmasak
- Kopásálló
- Nagy hőállóság
- Bármilyen kapcsolókészülék és modul címkézéséhez
- Golyóstollal és STI jelöltollal is lehet rá írni

Általános rendelési adatok

Típus	LM MT300 15/6 WS	Változat
Rendelési szám	1686361044	LaserMark, Készülékjelölők, 6 x 15.2 mm, fehér
GTIN (EAN)	4008190493844	
Qty.	10 ST	

MOZ 24Vdc / 24Vdc 2A

Weidmüller Interface GmbH & Co. KG

Klingenbergstraße 26

D-32758 Detmold

Germany

www.weidmueller.com

Tartozékok

Üres

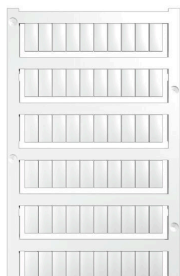

A WS jelölők tökéletesen illeszkednek a W sorozatú csatlakozókhoz. Rendszerkompatibilitásuknak köszönhetően a WS címkék az I-sorozattal és a Z-sorozattal is használhatók. A nagy jelölőfelületek nem csak hosszú karakterláncokat engednek meg, hanem többsoros szöveget is.

A WS jelölők ideálisan használhatók hosszú, egyedi karakterláncokhoz. A már bevált MultiCard formátumnak köszönhetően lehetséges a nyomtatás a PrintJet CONNECT nyomtatóval vagy Plotterrel.

- Sávokba, vagy egyedileg rögzíthető
- A gyakorlatban már bizonyított MultiCard formátumú jelölők

Egyedi nyomtatáshoz: Kérjük, küldje el az M-Print PRO vagy M-Print PRO Online (telepítés nélkül) jelölőszoftverünk fájlját a címkézési előírásokkal.

Általános rendelési adatok

Típus	WS 12/6 MC NE WS	Változat
Rendelési szám	1609900000	WS, Sorkapocs jelölő, 12 x 6 mm, Raszter mm-ben (P): 6.00
GTIN (EAN)	4008190203467	Weidmueller, Allen-Bradley, fehér
Qty.	600 ST	

Micro interface digital



Speciális, a MICROSERIE relékhez csatlakoztatandó adapter, 10-pólusú laposkábel-csatlakozóval vagy 15-pólusú Sub-D csatlakozóval.

Általános rendelési adatok

Típus	MI8DI-Z F10 S	Változat
Rendelési szám	8773530000	Dugaszolható csatlakozó IEC60603-13 / DIN41651 szerint, Húzórugós csatlakozás
GTIN (EAN)	4032248442065	
Qty.	1 ST	
Típus	MI8DI-Z SUB D15S	Változat
Rendelési szám	8773490000	Dugaszolható csatlakozó IEC 60603/DIN41612, Húzórugós csatlakozás
GTIN (EAN)	4032248442010	
Qty.	1 ST	
Típus	MI8DO-Z F10 S	Változat
Rendelési szám	8773620000	Dugaszolható csatlakozó IEC60603-13 / DIN41651 szerint, Húzórugós csatlakozás
GTIN (EAN)	4032248442157	
Qty.	1 ST	

MOZ 24Vdc / 24Vdc 2A

Weidmüller Interface GmbH & Co. KG
Klingenbergstraße 26
D-32758 Detmold
Germany

www.weidmueller.com

Tartozékok

Típus	MI8DO-Z SUB D15S	Változat
Rendelési szám	8773570000	Dugaszolható csatlakozó IEC 60603/DIN41612, Húzórugós csatlakozás
GTIN (EAN)	4032248442102	
Qty.	1 ST	