

PF RS 80 OR 2000MM

Weidmüller Interface GmbH & Co. KG

Klingenbergstraße 26

D-32758 Detmold

Germany

www.weidmueller.com



Az RS 100 Profi rugalmas megoldást kínálja az Ön szerelési igényeihez, mivel mind a DIN tartósín, mind a fali szerelés lehetséges. Ez a sokoldalúság megkönnyíti az integrálást a különböző környezetekben és alkalmazásokban.

A készülékhez az Eurocard NYÁK standardhoz is használható.

A profil méretre szabható, így Ön pontosan a saját specifikus igényeihez igazíthatja. Rendkívül nehéz komponensek esetén további rögzítőlábak használhatók a stabilitás növelése és így a szerelvény biztonságának fokozása érdekében.

Egy másik gyakorlatias jellemző a takaróprofil használatának lehetősége, amely védi a nagyobb komponenseket.

Általános rendelési adatok

Változat	Profilház, RS 80 narancssárga, Extrudált profil, Szélesség: 2000 mm
Rendelési szám	4157440000
Típus	PF RS 80 OR 2000MM
GTIN (EAN)	4008190225537
Qty.	2 M

PF RS 80 OR 2000MM

Weidmüller Interface GmbH & Co. KG

Klingenbergstraße 26

D-32758 Detmold

Germany

www.weidmueller.com

Technical data

Tanúsítványok

ROHS Megfelel

Méretek és tömegek

Mélység	15.7 mm	Mélység (coll)	0.6181 inch
Magasság	84 mm	Magasság (coll)	3.3071 inch
Szélesség	2000 mm	Szélesség (coll)	78.74 inch
Nettó tömeg	210 g		

Hőmérséklet

Üzemi hőmérséklet -15 °C...40 °C

Termékek környezetvédelmi megfelelése

RoHS megfelelési állapot Megfelel, kivétel nélkül
 REACH SVHC Nincs 0,1 tömeg% feletti SVHC

Anyagadatok

UL 94 éghetőségi osztály	V-0	Szigetelőanyag	PVC
Felületi minőség	kezeletlen	Alapanyag	PVC

Általános adatok

Szín	narancssárga	Védelmi osztály	IPO0
Színskála (hasonló)	RAL 2000	Tokozási opció	Nem

Fontos megjegyzés

Termékinformáció

3 magasság érhető el a takaróprofil és a véglemezek esetében:
 TS szerelés burkolat nélkül: TS 32 = 45 mm, TS35x7,5 = 40,5 mm
 TS szerelés alacsony burkolattal: TS 32 = 72 mm, TS 35x7,5 = 67,5 mm
 TS szerelés magas burkolattal: TS 32 = 91 mm, TS 35x7,5 = 86,5 mm
 Közvetlen szerelés, burkolat nélkül/alacsony/magas burkolattal: 17 / 44 / 63 mm
 A nyomtatott áramköri lap méretei:
 Vastagság: 1,6 (±0,2) mm, szélesség: 67,8 (+0,2) mm
 Az RS szakasz mérete = a nyomtatott áramköri lap hossza - 4,5 mm
 Az ADP rész mérete = nyomtatott áramköri lap hossza - 2 mm
 Példa:
 Nyomtatott áramköri lap hossza 160 mm, RS szakasz = 155,5 mm, ADP szakasz = 158 mm

Besorolások

ETIM 8.0	EC002779	ETIM 9.0	EC002779
ETIM 10.0	EC002779	ECLASS 14.0	27-19-06-01
ECLASS 15.0	27-19-06-01		

PF RS 80 OR 2000MM

Weidmüller Interface GmbH & Co. KG
Klingenbergstraße 26
D-32758 Detmold
Germany

Drawings

www.weidmueller.com

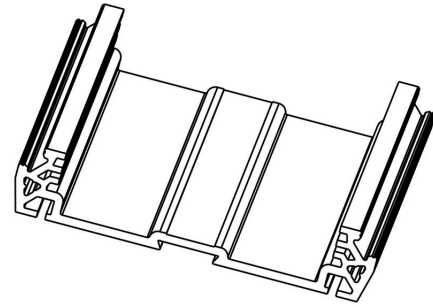
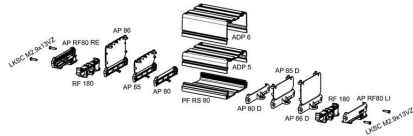

PF RS 80 OR 2000MM

Weidmüller Interface GmbH & Co. KG

Klingenbergstraße 26

D-32758 Detmold

Germany

www.weidmueller.com

Accessories

AP 80 - véglap

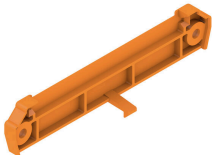

Az RS 100 Profi rugalmas megoldást kínálja az Ön szerelési igényeihez, mivel mind a DIN tartósín, mind a fali szerelés lehetséges. Ez a sokoldalúság megkönnyíti az integrálást a különböző környezetekben és alkalmazásokban.

A készülékház az Eurocard NYÁK standardhoz is használható.

A profil méretre szabható, így Ön pontosan a saját specifikus igényeihez igazíthatja. Rendkívül nehéz komponensek esetén további rögzítőlábak használhatók a stabilitás növelése és így a szerelvény biztonságának fokozása érdekében.

Egy másik gyakorlatias jellemző a takaróprofil használatának lehetősége, amely védi a nagyobb komponenseket.

Általános rendelési adatok

Típus	AP 80 OR	Változat
Rendelési szám	1324260000	Véglap, RS 80 narancssárga, Véglap mindkét oldalon, Szélesség: 12.3 mm
GTIN (EAN)	4008190181932	
Qty.	20 ST	

AP 80 D - véglap, közvetlen felszerelés

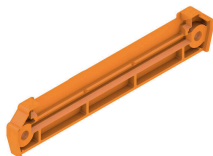

Az RS 100 Profi rugalmas megoldást kínálja az Ön szerelési igényeihez, mivel mind a DIN tartósín, mind a fali szerelés lehetséges. Ez a sokoldalúság megkönnyíti az integrálást a különböző környezetekben és alkalmazásokban.

A készülékház az Eurocard NYÁK standardhoz is használható.

A profil méretre szabható, így Ön pontosan a saját specifikus igényeihez igazíthatja. Rendkívül nehéz komponensek esetén további rögzítőlábak használhatók a stabilitás növelése és így a szerelvény biztonságának fokozása érdekében.

Egy másik gyakorlatias jellemző a takaróprofil használatának lehetősége, amely védi a nagyobb komponenseket.

Általános rendelési adatok

Típus	AP 80 D OR	Változat
Rendelési szám	1324360000	Véglap, RS 80 narancssárga, Véglap közvetlenül szerelve mindkét oldalon, Szélesség: 17 mm
GTIN (EAN)	4008190094898	
Qty.	20 ST	

PF RS 80 OR 2000MM

Weidmüller Interface GmbH & Co. KG
 Klingenbergstraße 26
 D-32758 Detmold
 Germany

www.weidmueller.com

Accessories

AP RF 80 LI - véglap, DIN sínre szerelhető, bal oldal

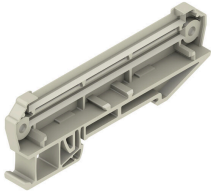

Az RS 100 Profi rugalmas megoldást kínálja az Ön szerelési igényeihez, mivel mind a DIN tartósín, mind a fali szerelés lehetséges. Ez a sokoldalúság megkönnyíti az integrálást a különböző környezetekben és alkalmazásokban. A készülékház az Eurocard NYÁK standardhoz is használható.

A profil méretre szabható, így Ön pontosan a saját specifikus igényeihez igazíthatja. Rendkívül nehéz komponensek esetén további rögzítőlábak használhatók a stabilitás növelése és így a szerelvény biztonságának fokozása érdekében.

Egy másik gyakorlatias jellemző a takaróprofil használatának lehetősége, amely védi a nagyobb komponenseket.

Általános rendelési adatok

Típus	AP RF 80 LI 2025	Változat
Rendelési szám	8156210000	Véglap, RS 80 Kavicsszürke, Véglap DIN tartósín bal, Szélesség: 30 mm
GTIN (EAN)	4008190978198	
Qty.	20 ST	

AP RF 80 RE - véglap, DIN sínre szerelhető, jobb oldal

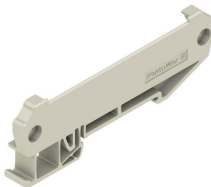

Az RS 100 Profi rugalmas megoldást kínálja az Ön szerelési igényeihez, mivel mind a DIN tartósín, mind a fali szerelés lehetséges. Ez a sokoldalúság megkönnyíti az integrálást a különböző környezetekben és alkalmazásokban. A készülékház az Eurocard NYÁK standardhoz is használható.

A profil méretre szabható, így Ön pontosan a saját specifikus igényeihez igazíthatja. Rendkívül nehéz komponensek esetén további rögzítőlábak használhatók a stabilitás növelése és így a szerelvény biztonságának fokozása érdekében.

Egy másik gyakorlatias jellemző a takaróprofil használatának lehetősége, amely védi a nagyobb komponenseket.

Általános rendelési adatok

Típus	AP RF 80 RE 2025	Változat
Rendelési szám	8156200000	Véglap, RS 80 Kavicsszürke, Véglap DIN tartósín jobb, Szélesség: 30 mm
GTIN (EAN)	4008190175740	
Qty.	20 ST	

PF RS 80 OR 2000MM

Weidmüller Interface GmbH & Co. KG
 Klingenbergstraße 26
 D-32758 Detmold
 Germany

www.weidmueller.com

Accessories

RF 180 – Bepattinható láb

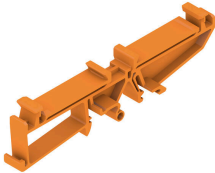

Az RS 100 Profi rugalmas megoldást kínálja az Ön szerelési igényeihez, mivel mind a DIN tartósín, mind a fali szerelés lehetséges. Ez a sokoldalúság megkönnyíti az integrálást a különböző környezetekben és alkalmazásokban. A készülékház az Eurocard NYÁK standardhoz is használható.

A profil méretre szabható, így Ön pontosan a saját specifikus igényeihez igazíthatja. Rendkívül nehéz komponensek esetén további rögzítőlábak használhatók a stabilitás növelése és így a szerelvény biztonságának fokozása érdekében.

Egy másik gyakorlatias jellemző a takaróprofil használatának lehetősége, amely védi a nagyobb komponenseket.

Általános rendelési adatok

Típus	RF 180 OR 1665	Változat
Rendelési szám	1324460000	Bepattinható láb, RS 80, RS 90, RS 100 narancssárga, Bepattinható láb RS 80/90/100-hoz, Szélesség: 17.5 mm
GTIN (EAN)	4008190159870	
Qty.	20 ST	

RS 80 - profilház

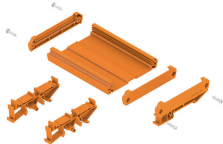

Az RS 80 profil a szerelési opciók széles körét kínálja, mivel mind a szerelősín, mind a fali szerelés lehetséges. Így rugalmasan lehet igazodni az adott helyhez és a helyigényekhez. Rendkívül nehéz komponensek esetén további rögzítőlábak használhatók a stabilitás növelése érdekében.

Az RS80 profil másik előnye, hogy egyedileg méretre szabható. Így szabadon, pontosan a saját igényeinek megfelelően tervezheti meg a rendszert.

Általános rendelési adatok

Típus	LKSC M2,9X13VZ	Változat
Rendelési szám	4011200000	Tartozékok, Kereszthornycsavar
GTIN (EAN)	4032248415014	
Qty.	100 ST	