

**HDC MHP 1 76 FP**

**Weidmüller Interface GmbH & Co. KG**  
Klingenbergstraße 26  
D-32758 Detmold  
Germany

[www.weidmueller.com](http://www.weidmueller.com)

**Product image****Flexible**

The four module sizes make for individual plug solutions that save a huge amount of space. The smaller pitch translates into an optimised design too.

**Általános rendelési adatok**

Változat	Modul, 1000 V, 76 A, Pólusszám: 1, PUSH IN, Hüvely, Dugaszhelyek szükséges száma: 1
Rendelési szám	<a href="#">3193700000</a>
Típus	HDC MHP 1 76 FP
GTIN (EAN)	4099987981064
Qty.	1 Darab

## HDC MHP 1 76 FP

Weidmüller Interface GmbH & Co. KG  
Klingenbergstraße 26  
D-32758 Detmold  
Germany

www.weidmueller.com

## Műszaki adatok

## Tanúsítványok

ROHS	Megfelel
------	----------

## Méretetek és tömegek

Mélység	34 mm	Mélység (coll)	1.3386 inch
Magasság	58.2 mm	Magasság (coll)	2.2913 inch
Szélesség	14.6 mm	Szélesség (coll)	0.5748 inch
Nettó tömeg	19 g		

## Termékek környezetvédelmi megfelelése

RoHS megfelelési állapot	Megfelel, kivétel nélkül
REACH SVHC	Nincs 0,1 tömeg% feletti SVHC

## PE csatlakozási adatok

Csatlakozás típusa PE	PUSH-IN csatlakozás
-----------------------	---------------------

## Verzió

Vezeték csatlakozási keresztmetszet AWG, max.	AWG 14	Csupaszolási hossz, névleges csatlakozás	20 mm
Csatlakozás típusa	PUSH IN	Vezeték csatlakozási keresztmetszet AWG, min.	AWG 6
Vezeték-keresztmetszet, max.	16 mm <sup>2</sup>	Vezeték-keresztmetszet, min.	2.5 mm <sup>2</sup>

## Általános adatok

Pólusszám	1	UL 94 éghetőségi osztály	V-0
Szigetelési ellenállás	10 <sup>12</sup> Ω	Dugaszolási ciklusok	≥ 500
Típus	Hüvely	Tűlfeszültség kategória	III
Szennyezés súlyossága	3	Alapanyag	polikarbonát, üvegszál-erősítésű
Sorozat	ModuPlug	Névleges feszültség (DIN EN 61984)	1000 V
Névleges lökőfeszültség (DIN EN 61984)	8 kV	Névleges áram (DIN EN 61984)	76 A
Az EN 45545-2 szabvány szerinti veszélyességi szintekkel meghatározott követelmények	R22 (HL 1-3), R23 (HL 1-3)	Dugaszhelyek szükséges száma	1

## Tápirintkező

Meghúzási nyomaték, max. a vezetékátmérő szerint	Vezeték-keresztmetszet, min.	2.5 mm <sup>2</sup>
	Vezeték-keresztmetszet, max.	16 mm <sup>2</sup>
Csupaszolási hossz a kábelátmérő szerint	Kábelátmérő, min.	9.5 mm
	Kábelátmérő, max.	9.5 mm
	Csupaszolási hossz	20.00 mm

## Besorolások

ETIM 8.0	EC000438	ETIM 9.0	EC000438
ETIM 10.0	EC000438	ECLASS 14.0	27-44-02-17
ECLASS 15.0	27-44-02-17		

## HDC MHP 1 76 FP

**Weidmüller Interface GmbH & Co. KG**  
 Klingenbergstraße 26  
 D-32758 Detmold  
 Germany

# Rajzok

www.weidmueller.com

### Rajz

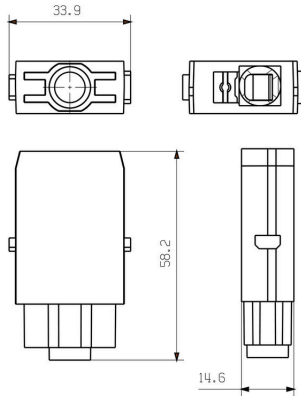

### Visszaszabályozási görbe

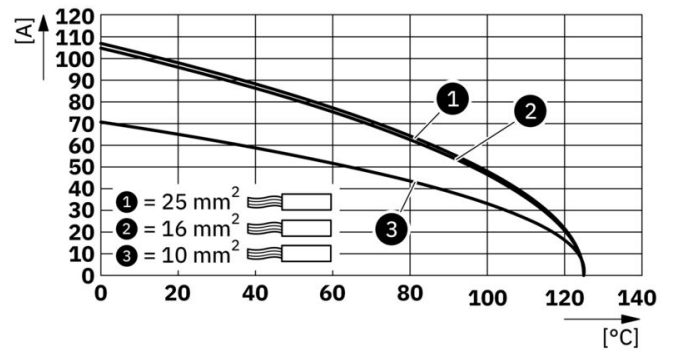

### Visszaszabályozási görbe

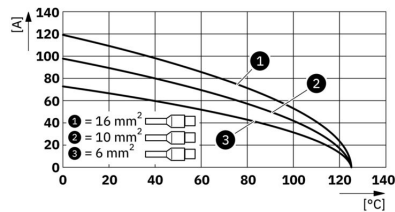

## HDC MHP 1 76 FP

**Weidmüller Interface GmbH & Co. KG**  
 Klingenbergstraße 26  
 D-32758 Detmold  
 Germany

www.weidmueller.com

## Tartozékok

## Standard

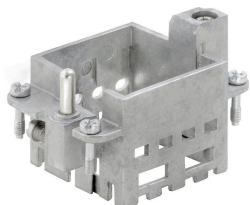

## Simple

The innovative sliding frame has two defined lock-in positions for opening and closing. This enables simple and tool-free module assembly.

## Általános rendelési adatok

Típus	HDC MF 6B AB	Változat
Rendelési szám	<a href="#">1428920000</a>	Keret
GTIN (EAN)	4050118233414	
Qty.	1 ST	
Típus	HDC MF 6B BA	Változat
Rendelési szám	<a href="#">1428940000</a>	Keret
GTIN (EAN)	4050118233353	
Qty.	1 ST	
Típus	HDC MF 10B AC	Változat
Rendelési szám	<a href="#">1428960000</a>	Keret
GTIN (EAN)	4050118233223	
Qty.	1 ST	
Típus	HDC MF 10B CA	Változat
Rendelési szám	<a href="#">1428980000</a>	Keret
GTIN (EAN)	4050118233278	
Qty.	1 ST	
Típus	HDC MF 16B AD	Változat
Rendelési szám	<a href="#">1429010000</a>	Keret
GTIN (EAN)	4050118233315	
Qty.	1 ST	
Típus	HDC MF 16B DA	Változat
Rendelési szám	<a href="#">1429030000</a>	Keret
GTIN (EAN)	4050118233407	
Qty.	1 ST	
Típus	HDC MF 24B AF	Változat
Rendelési szám	<a href="#">1429050000</a>	Keret
GTIN (EAN)	4050118233285	
Qty.	1 ST	
Típus	HDC MF 24B FA	Változat
Rendelési szám	<a href="#">1429070000</a>	Keret
GTIN (EAN)	4050118233520	
Qty.	1 ST	

## HDC MHP 1 76 FP

**Weidmüller Interface GmbH & Co. KG**  
 Klingenbergstraße 26  
 D-32758 Detmold  
 Germany

www.weidmueller.com

## Tartozékok

### Hosszú vezetősappal



#### Simple

The innovative sliding frame has two defined lock-in positions for opening and closing. This enables simple and tool-free module assembly.

### Általános rendelési adatok

Típus	HDC MFGL 10B AC	Változat
Rendelési szám	<a href="#">2736990000</a>	Keret
GTIN (EAN)	4050118823042	
Qty.	1 ST	
Típus	HDC MFGL 6B AB	Változat
Rendelési szám	<a href="#">2736970000</a>	Keret
GTIN (EAN)	4050118823035	
Qty.	1 ST	
Típus	HDC MFGL 24B FA	Változat
Rendelési szám	<a href="#">2737040000</a>	Keret
GTIN (EAN)	4050118823097	
Qty.	1 ST	

### Rövid vezetősappal

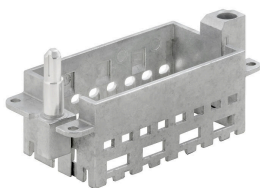

#### Simple

The innovative sliding frame has two defined lock-in positions for opening and closing. This enables simple and tool-free module assembly.

### Általános rendelési adatok

Típus	HDC MFGS 16B DA	Változat
Rendelési szám	<a href="#">2736940000</a>	Keret
GTIN (EAN)	4050118823004	
Qty.	1 ST	
Típus	HDC MFGS 24B AF	Változat
Rendelési szám	<a href="#">2736950000</a>	Keret
GTIN (EAN)	4050118823011	
Qty.	1 ST	

## HDC MHP 1 76 FP

**Weidmüller Interface GmbH & Co. KG**  
 Klingenbergstraße 26  
 D-32758 Detmold  
 Germany

www.weidmueller.com

## Tartozékok

## Hosszú vezetősappal



## Simple

The innovative sliding frame has two defined lock-in positions for opening and closing. This enables simple and tool-free module assembly.

## Általános rendelési adatok

Típus	HDC MFGL 16B DA	Változat	
Rendelési szám	<a href="#">2737020000</a>	Keret	
GTIN (EAN)	4050118823073		
Qty.	1 ST		

## Rövid vezetősappal

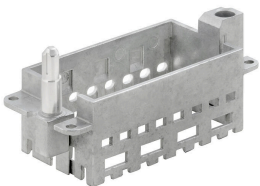

## Simple

The innovative sliding frame has two defined lock-in positions for opening and closing. This enables simple and tool-free module assembly.

## Általános rendelési adatok

Típus	HDC MFGL 16B DA	Változat	
Rendelési szám	<a href="#">2736930000</a>	Keret	
GTIN (EAN)	4050118822298		
Qty.	1 ST		

## Hosszú vezetősappal

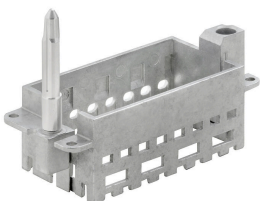

## Simple

The innovative sliding frame has two defined lock-in positions for opening and closing. This enables simple and tool-free module assembly.

## HDC MHP 1 76 FP

**Weidmüller Interface GmbH & Co. KG**  
 Klingenbergstraße 26  
 D-32758 Detmold  
 Germany

www.weidmueller.com

## Tartozékok

## Általános rendelési adatok

Típus	HDC MFGL 16B AD	Változat
Rendelési szám	<a href="#">2737010000</a>	Keret
GTIN (EAN)	4050118823066	
Qty.	1 ST	

## Rövid vezetősappal

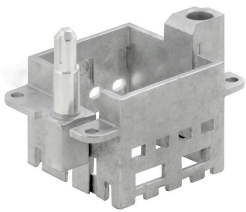

## Simple

The innovative sliding frame has two defined lock-in positions for opening and closing. This enables simple and tool-free module assembly.

## Általános rendelési adatok

Típus	HDC MFGS 6B AB	Változat
Rendelési szám	<a href="#">2736890000</a>	Keret
GTIN (EAN)	4050118822250	
Qty.	1 ST	
Típus	HDC MFGS 24B FA	Változat
Rendelési szám	<a href="#">2736960000</a>	Keret
GTIN (EAN)	4050118823028	
Qty.	1 ST	
Típus	HDC MFGS 10B AC	Változat
Rendelési szám	<a href="#">2736910000</a>	Keret
GTIN (EAN)	4050118822274	
Qty.	1 ST	

## Hosszú vezetősappal

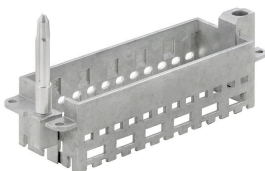

## Simple

The innovative sliding frame has two defined lock-in positions for opening and closing. This enables simple and tool-free module assembly.

## HDC MHP 1 76 FP

**Weidmüller Interface GmbH & Co. KG**  
 Klingenbergstraße 26  
 D-32758 Detmold  
 Germany

www.weidmueller.com

## Tartozékok

## Általános rendelési adatok

Típus	HDC MFGL 24B AF	Változat
Rendelési szám	<a href="#">2737030000</a>	Keret
GTIN (EAN)	4050118823080	
Qty.	1 ST	
Típus	HDC MFGL 10B CA	Változat
Rendelési szám	<a href="#">2737000000</a>	Keret
GTIN (EAN)	4050118823059	
Qty.	1 ST	

## Rövid vezetősappal

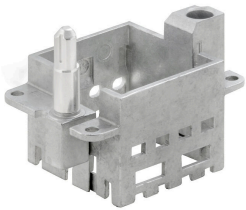

## Simple

The innovative sliding frame has two defined lock-in positions for opening and closing. This enables simple and tool-free module assembly.

## Általános rendelési adatok

Típus	HDC MFGS 6B BA	Változat
Rendelési szám	<a href="#">2736900000</a>	Keret
GTIN (EAN)	4050118822267	
Qty.	1 ST	
Típus	HDC MFGS 10B CA	Változat
Rendelési szám	<a href="#">2736920000</a>	Keret
GTIN (EAN)	4050118822281	
Qty.	1 ST	

## Hosszú vezetősappal

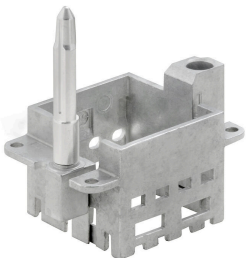

## Simple

The innovative sliding frame has two defined lock-in positions for opening and closing. This enables simple and tool-free module assembly.

**HDC MHP 1 76 FP**

**Weidmüller Interface GmbH & Co. KG**  
Klingenbergstraße 26  
D-32758 Detmold  
Germany

[www.weidmueller.com](http://www.weidmueller.com)

**Tartozékok****Általános rendelési adatok**

Típus	HDC MFGL 6B BA	Változat
Rendelési szám	<a href="#">2736980000</a>	Keret
GTIN (EAN)	4050118822908	
Qty.	1 ST	