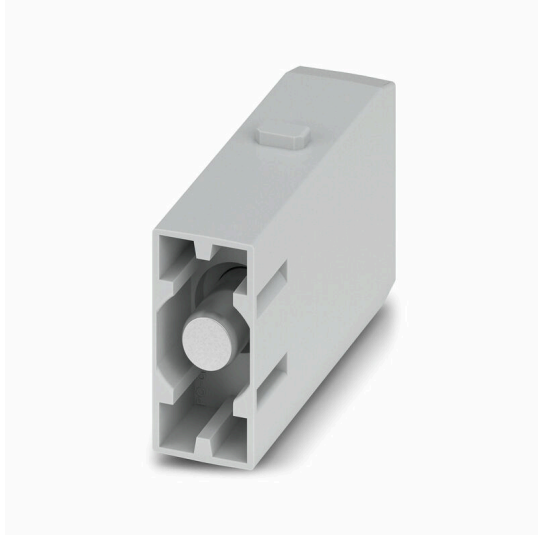

HDC MHP 1 76 MP

Weidmüller Interface GmbH & Co. KG
Klingenbergstraße 26
D-32758 Detmold
Germany

www.weidmueller.com

Product image**Flexible**

The four module sizes make for individual plug solutions that save a huge amount of space. The smaller pitch translates into an optimised design too.

Általános rendelési adatok

Változat	Modul, 1000 V, 76 A, Pólusszám: 1, PUSH IN, Dugó, Dugaszhelyek szükséges száma: 1
Rendelési szám	3193690000
Típus	HDC MHP 1 76 MP
GTIN (EAN)	4099987981057
Qty.	1 Darab

HDC MHP 1 76 MP

Weidmüller Interface GmbH & Co. KG
Klingenbergstraße 26
D-32758 Detmold
Germany

www.weidmueller.com

Műszaki adatok

Tanúsítványok

ROHS	Megfelel
------	----------

Méretek és tömegek

Mélység	34 mm	Mélység (coll)	1.3386 inch
Magasság	54.5 mm	Magasság (coll)	2.1457 inch
Szélesség	14.6 mm	Szélesség (coll)	0.5748 inch
Nettó tömeg	19 g		

Termékek környezetvédelmi megfelelése

RoHS megfelelési állapot	Megfelel, kivétel nélkül
REACH SVHC	Nincs 0,1 tömeg% feletti SVHC

PE csatlakozási adatok

Csatlakozás típusa PE	PUSH-IN csatlakozás
-----------------------	---------------------

Verzió

Vezeték csatlakozási keresztmetszet AWG, max.	AWG 14	Csupaszolási hossz, névleges csatlakozás	20 mm
Csatlakozás típusa	PUSH IN	Vezeték csatlakozási keresztmetszet AWG, min.	AWG 6
Vezeték-keresztmetszet, max.	16 mm ²	Vezeték-keresztmetszet, min.	2.5 mm ²

Általános adatok

Pólusszám	1	UL 94 éghetőségi osztály	V-0
Szigetelési ellenállás	10 ¹² Ω	Dugaszolási ciklusok	≥ 500
Típus	Dugó	Tűlfeszültség kategória	III
Szennyezés súlyossága	3	Alapanyag	polikarbonát, üvegszál-erősítésű
Sorozat	ModuPlug	Névleges feszültség (DIN EN 61984)	1000 V
Névleges lökőfeszültség (DIN EN 61984)	8 kV	Névleges áram (DIN EN 61984)	76 A
Az EN 45545-2 szabvány szerinti veszélyességi szintekkel meghatározott követelmények	R22 (HL 1-3), R23 (HL 1-3)	Dugaszhelyek szükséges száma	1

Tápegység

Meghúzási nyomaték, max. a vezetékátmérő szerint	Vezeték-keresztmetszet, min.	2.5 mm ²
	Vezeték-keresztmetszet, max.	16 mm ²
Csupaszolási hossz a kábelátmérő szerint	Kábelátmérő, min.	9.5 mm
	Kábelátmérő, max.	9.5 mm
	Kábelátmérő, min.	9.5 mm
	Kábelátmérő, max.	9.5 mm
	Csupaszolási hossz	20.00 mm

Besorolások

ETIM 8.0	EC000438	ETIM 9.0	EC000438
ETIM 10.0	EC000438	ECLASS 14.0	27-44-02-17
ECLASS 15.0	27-44-02-17		

Rajz

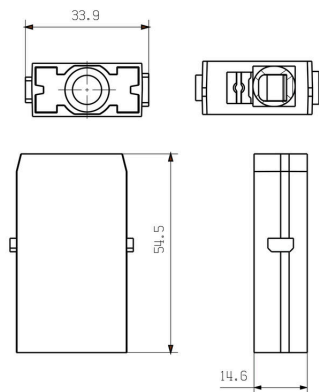

Visszaszabályozási görbe

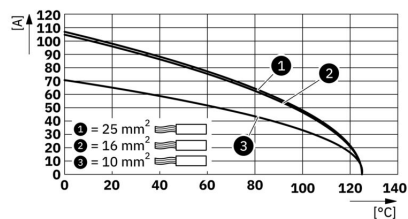

Visszaszabályozási görbe

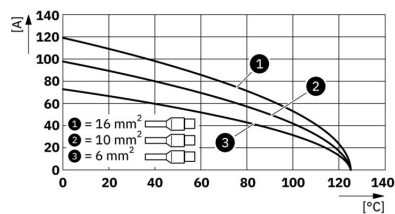

HDC MHP 1 76 MP

Weidmüller Interface GmbH & Co. KG
 Klingenbergstraße 26
 D-32758 Detmold
 Germany

Tartozékok

www.weidmueller.com

Standard



Simple

The innovative sliding frame has two defined lock-in positions for opening and closing. This enables simple and tool-free module assembly.

Általános rendelési adatok

Típus	HDC MF 6B AB	Változat
Rendelési szám	1428920000	Keret
GTIN (EAN)	4050118233414	
Qty.	1 ST	
Típus	HDC MF 6B BA	Változat
Rendelési szám	1428940000	Keret
GTIN (EAN)	4050118233353	
Qty.	1 ST	
Típus	HDC MF 10B AC	Változat
Rendelési szám	1428960000	Keret
GTIN (EAN)	4050118233223	
Qty.	1 ST	
Típus	HDC MF 10B CA	Változat
Rendelési szám	1428980000	Keret
GTIN (EAN)	4050118233278	
Qty.	1 ST	
Típus	HDC MF 16B AD	Változat
Rendelési szám	1429010000	Keret
GTIN (EAN)	4050118233315	
Qty.	1 ST	
Típus	HDC MF 16B DA	Változat
Rendelési szám	1429030000	Keret
GTIN (EAN)	4050118233407	
Qty.	1 ST	
Típus	HDC MF 24B AF	Változat
Rendelési szám	1429050000	Keret
GTIN (EAN)	4050118233285	
Qty.	1 ST	
Típus	HDC MF 24B FA	Változat
Rendelési szám	1429070000	Keret
GTIN (EAN)	4050118233520	
Qty.	1 ST	

HDC MHP 1 76 MP

Weidmüller Interface GmbH & Co. KG
 Klingenbergstraße 26
 D-32758 Detmold
 Germany

www.weidmueller.com

Tartozékok

Hosszú vezetősappal



Simple

The innovative sliding frame has two defined lock-in positions for opening and closing. This enables simple and tool-free module assembly.

Általános rendelési adatok

Típus	HDC MFGL 10B AC	Változat
Rendelési szám	2736990000	Keret
GTIN (EAN)	4050118823042	
Qty.	1 ST	
Típus	HDC MFGL 6B AB	Változat
Rendelési szám	2736970000	Keret
GTIN (EAN)	4050118823035	
Qty.	1 ST	
Típus	HDC MFGL 24B FA	Változat
Rendelési szám	2737040000	Keret
GTIN (EAN)	4050118823097	
Qty.	1 ST	

Rövid vezetősappal

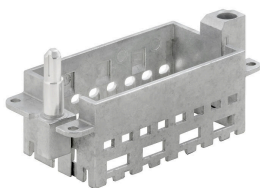

Simple

The innovative sliding frame has two defined lock-in positions for opening and closing. This enables simple and tool-free module assembly.

Általános rendelési adatok

Típus	HDC MFGS 16B DA	Változat
Rendelési szám	2736940000	Keret
GTIN (EAN)	4050118823004	
Qty.	1 ST	
Típus	HDC MFGS 24B AF	Változat
Rendelési szám	2736950000	Keret
GTIN (EAN)	4050118823011	
Qty.	1 ST	

HDC MHP 1 76 MP

Weidmüller Interface GmbH & Co. KG
 Klingenbergstraße 26
 D-32758 Detmold
 Germany

www.weidmueller.com

Tartozékok

Hosszú vezetősappal



Simple

The innovative sliding frame has two defined lock-in positions for opening and closing. This enables simple and tool-free module assembly.

Általános rendelési adatok

Típus	HDC MFGL 16B DA	Változat	
Rendelési szám	2737020000	Keret	
GTIN (EAN)	4050118823073		
Qty.	1 ST		

Rövid vezetősappal

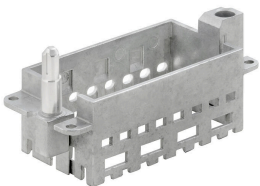

Simple

The innovative sliding frame has two defined lock-in positions for opening and closing. This enables simple and tool-free module assembly.

Általános rendelési adatok

Típus	HDC MFGL 16B DA	Változat	
Rendelési szám	2736930000	Keret	
GTIN (EAN)	4050118822298		
Qty.	1 ST		

Hosszú vezetősappal

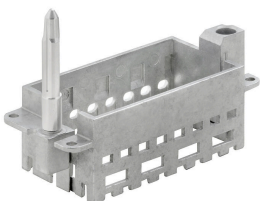

Simple

The innovative sliding frame has two defined lock-in positions for opening and closing. This enables simple and tool-free module assembly.

HDC MHP 1 76 MP

Weidmüller Interface GmbH & Co. KG
 Klingenbergstraße 26
 D-32758 Detmold
 Germany

www.weidmueller.com

Tartozékok

Általános rendelési adatok

Típus	HDC MFGL 16B AD	Változat
Rendelési szám	2737010000	Keret
GTIN (EAN)	4050118823066	
Qty.	1 ST	

Rövid vezetősappal

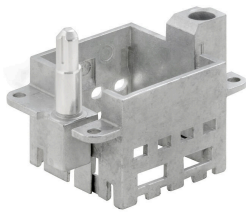

Simple

The innovative sliding frame has two defined lock-in positions for opening and closing. This enables simple and tool-free module assembly.

Általános rendelési adatok

Típus	HDC MFGS 6B AB	Változat
Rendelési szám	2736890000	Keret
GTIN (EAN)	4050118822250	
Qty.	1 ST	
Típus	HDC MFGS 24B FA	Változat
Rendelési szám	2736960000	Keret
GTIN (EAN)	4050118823028	
Qty.	1 ST	
Típus	HDC MFGS 10B AC	Változat
Rendelési szám	2736910000	Keret
GTIN (EAN)	4050118822274	
Qty.	1 ST	

Hosszú vezetősappal

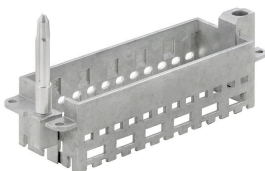

Simple

The innovative sliding frame has two defined lock-in positions for opening and closing. This enables simple and tool-free module assembly.

HDC MHP 1 76 MP

Weidmüller Interface GmbH & Co. KG
 Klingenbergstraße 26
 D-32758 Detmold
 Germany

www.weidmueller.com

Tartozékok

Általános rendelési adatok

Típus	HDC MFGL 24B AF	Változat
Rendelési szám	2737030000	Keret
GTIN (EAN)	4050118823080	
Qty.	1 ST	
Típus	HDC MFGL 10B CA	Változat
Rendelési szám	2737000000	Keret
GTIN (EAN)	4050118823059	
Qty.	1 ST	

Rövid vezetősappal

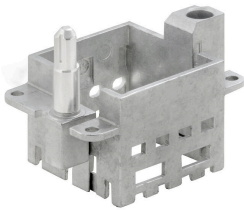

Simple

The innovative sliding frame has two defined lock-in positions for opening and closing. This enables simple and tool-free module assembly.

Általános rendelési adatok

Típus	HDC MFGS 6B BA	Változat
Rendelési szám	2736900000	Keret
GTIN (EAN)	4050118822267	
Qty.	1 ST	
Típus	HDC MFGS 10B CA	Változat
Rendelési szám	2736920000	Keret
GTIN (EAN)	4050118822281	
Qty.	1 ST	

Hosszú vezetősappal

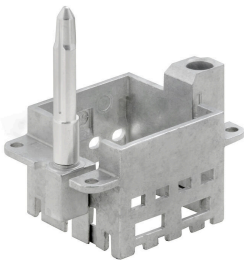

Simple

The innovative sliding frame has two defined lock-in positions for opening and closing. This enables simple and tool-free module assembly.

HDC MHP 1 76 MP

Weidmüller Interface GmbH & Co. KG
Klingenbergstraße 26
D-32758 Detmold
Germany

www.weidmueller.com

Tartozékok**Általános rendelési adatok**

Típus	HDC MFGL 6B BA	Változat
Rendelési szám	2736980000	Keret
GTIN (EAN)	4050118822908	
Qty.	1 ST	