



### Reléaljzatok CUBESERIES CRM relékhez

- 4 CO kimeneti verzió 2 CO és 4 CO reléhez
- Csavaros és PUSH-IN csatlakozó
- PUSH IN aljzatok széles tolókarral akár 1,0 x 5,5 mm lapméretű nyomatékcsavarozókhoz
- Különböző keresztösszekötő lehetőségek
- Megfelelő tartozékok, például keresztösszekötések, tartókengyelek és LED-es modulok

### Általános rendelési adatok

Változat	CUBESERIES, Relé foglalat, Érintkezők száma: 4, Váltóérintkező, Folytonos áram: 8 A, PUSH IN
Rendelési szám	<a href="#">3053140000</a>
Típus	CSM P 4CO
GTIN (EAN)	4099987022965
Qty.	10 Darab

## Műszaki adatok

## Tanúsítványok

Jóváhagyások



ROHS	Megfelel
UL File Number Search	<a href="#">UL weboldal</a>
Tanúsítvány száma (cURus)	E223759

## Méretek és tömegek

Mélység	45.9 mm	Mélység (coll)	1.8071 inch
Magasság	97 mm	Magasság (coll)	3.8189 inch
Szélesség	31 mm	Szélesség (coll)	1.2205 inch
Nettó tömeg	75 g		

## Hőmérsékletek

Tárolási hőmérséklet	Ambient temperature	-40 °C...70 °C
Üzemi hőmérséklet	Páratartalom	40 °C / 93 % rel. páratartalom, páralecsapódás nélkül

## Termékek környezetvédelmi megfelelése

RoHS megfelelési állapot	Megfelel, kivétel nélkül
REACH SVHC	Nincs 0,1 tömeg% feletti SVHC

## UL névleges adatok

Tanúsítvány száma (cURus)	E223759
---------------------------	---------

## vezérlő oldal

Állapotjelző	Nem
--------------	-----

## Terhelés oldal

Névleges kapcsolási feszültség	250 V AC	Névleges áram	12 A @ 2 CO; 8 A @ 4 CO
Max. kapcsolási feszültség, AC	300 V	Érintkező típusa	4 CO contact

## Általános adatok

Üzemi magasság	≤ 2000 m, tengerszint felett		
Tartósín	TS 35		
Szín	fekete		
UL 94 éghetőségi osztály	V-0		
UL94 éghetőségi osztály, alkatrész	Alkatrész	Aljzat	
	UL94 éghetőségi osztály	V-0	
	Alkatrész	Ház	
	UL94 éghetőségi osztály	V-0	

## Szigetelések koordinálása

Névleges feszültség	300 V	Szennyezés súlyossága	2
Túlfeszültség kategória	II	Szigetelőanyag csoport	IIIa

## Műszaki adatok

Átütési szilárdság, vezérlő oldal - terhelés	4 kVeff / 1 min.	Szomszédos érintkezők átütési szilárdsága	3 kVeff / 1 min.
Átütési szilárdság a tartósín felé	3 kVeff / 1 min.	Lökőfeszültség	3 kV
Védelmi osztály	IP20		

## A jóváhagyások / szabványok további részletei

Tanúsítvány száma (CSA)	607178-80219312	Tanúsítvány száma (cURus)	E223759
-------------------------	-----------------	---------------------------	---------

## Csatlakozási adatok

Vezetékcsatlakozás-technika	PUSH IN	Csupaszolási hossz, névleges csatlakozás	8 mm
Rögzítési tartomány, névleges csatlakozás	1.5 mm <sup>2</sup>	Rögzítési tartomány, névleges csatlakozás, min.	0.5 mm <sup>2</sup>
Rögzítési tartomány, névleges csatlakozás, max.	1.5 mm <sup>2</sup>	Vezeték keresztmetszet, tömör, min.	0.5 mm <sup>2</sup>
Vezeték keresztmetszet, tömör, min. (AWG)	AWG 20	Vezeték keresztmetszet, tömör, max. (AWG)	AWG 16
Vezeték csatlakozási keresztmetszet, finomsodratú, max.	1.5 mm <sup>2</sup>	Vezeték keresztmetszet, finomsodratú, min. (AWG)	AWG 24
Vezeték keresztmetszet, finomsodratú, max. (AWG)	AWG 16	Vezeték csatlakozási keresztmetszet, finomsodratú, érvéghüvelyekkel és műanyag gallérokkal DIN 46228/4, névleges csatlakozás, max.	1 mm <sup>2</sup>
Kés mérete	0,6 x 3,5 mm		

## Besorolások

ETIM 8.0	EC001456	ETIM 9.0	EC001456
ETIM 10.0	EC001456	ECLASS 14.0	27-37-16-03
ECLASS 15.0	27-37-16-03		

Kapcsolási rajz

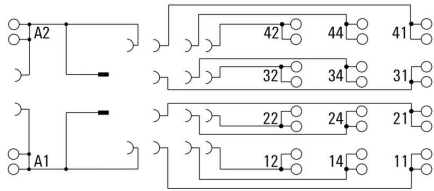

Dimensional drawing

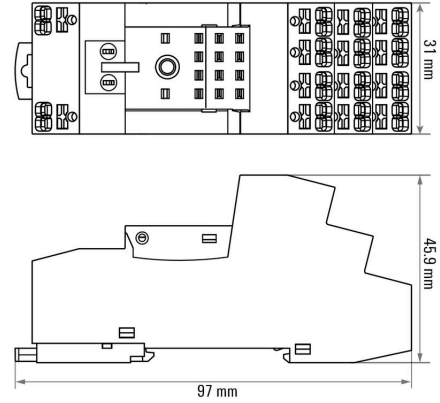



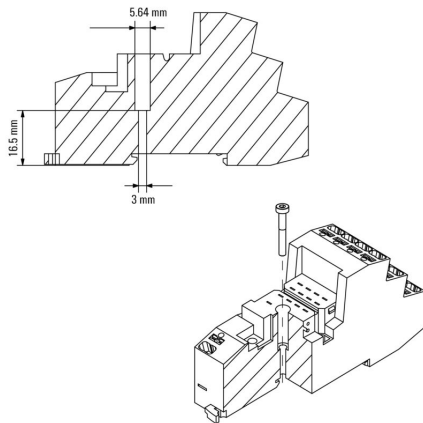

Dimensional drawing



Miscellaneous

Insertion and removal of cables

-  Stranded with ferrule →  Square crimp
-  Solid  Hex crimp
-  Stranded without ferrule (not permitted)

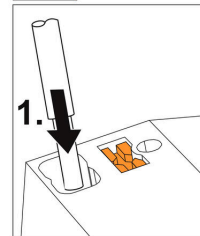

Solid cables can be inserted without opening the terminal.

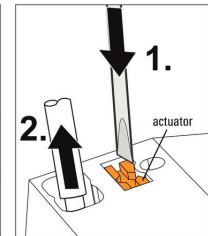

Push the actuator with a screwdriver to remove the cables.

**Miscellaneous**

**Type code CUBESERIES socket versions**

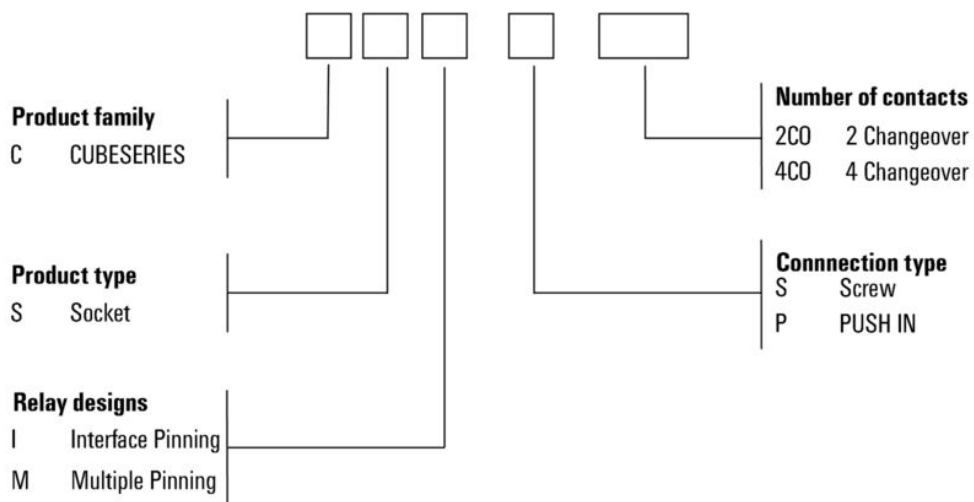

## Tartozékok

## Keresztösszekötők



Keresztösszekötés aljzatokhoz a CUBESERIES CRI-en belül.

- Verziók piros és kék színű műanyaggal a potenciál kódolásához

Verziók PUSH IN aljzatok:

- 8 tűs keresztösszekötés a tekercs A1 és A2 csatlakozóihoz
- 2 tűs dugaszoló híd a szomszédos aljzatok csatlakoztatásához
- 2 tűs dugaszoló híd a kimeneti csatornák csatlakoztatásához egy aljzaton belül

Verzió a csavaros aljzatokhoz:

- 8 tűs keresztösszekötés a szomszédos aljzatok csatlakoztatásához

## Általános rendelési adatok

Típus	CXX JMP 2P BL	Változat
Rendelési szám	<a href="#">3053260000</a>	CUBESERIES, Keresztösszekötő
GTIN (EAN)	4099987023085	
Qty.	30 ST	
Típus	CXX JMP 2P RD	Változat
Rendelési szám	<a href="#">3053250000</a>	CUBESERIES, Keresztösszekötő
GTIN (EAN)	4099987023078	
Qty.	30 ST	

## LED



## Általános rendelési adatok

Típus	CXX L 61G	Változat
Rendelési szám	<a href="#">3053420000</a>	CUBESERIES, LED-modul, Névleges vezérlőfeszültség: 6...24 V UC, Dugaszolható csatlakozás
GTIN (EAN)	4099987023207	
Qty.	20 ST	
Típus	CXX L 61R	Változat
Rendelési szám	<a href="#">3053410000</a>	CUBESERIES, LED-modul, Névleges vezérlőfeszültség: 6...24 V UC, Dugaszolható csatlakozás
GTIN (EAN)	4099987023191	
Qty.	20 ST	

## Tartozékok

Típus	CXX L 62G	Változat
Rendelési szám	<a href="#">3053440000</a>	CUBESERIES, LED-modul, Névleges vezérlőfeszültség: 24...60 V UC, Dugaszolható csatlakozás
GTIN (EAN)	4099987023221	
Qty.	20 ST	
Típus	CXX L 62R	Változat
Rendelési szám	<a href="#">3053430000</a>	CUBESERIES, LED-modul, Névleges vezérlőfeszültség: 24...60 V UC, Dugaszolható csatlakozás
GTIN (EAN)	4099987023214	
Qty.	20 ST	
Típus	CXX L 63G	Változat
Rendelési szám	<a href="#">3053460000</a>	CUBESERIES, LED-modul, Névleges vezérlőfeszültség: 110...230 V UC, Dugaszolható csatlakozás
GTIN (EAN)	4099987023245	
Qty.	20 ST	
Típus	CXX L 63R	Változat
Rendelési szám	<a href="#">3053450000</a>	CUBESERIES, LED-modul, Névleges vezérlőfeszültség: 110...230 V UC, Dugaszolható csatlakozás
GTIN (EAN)	4099987023238	
Qty.	20 ST	

## LED és szabadonfutó dióda

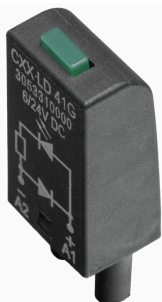

### Általános rendelési adatok

Típus	CXX LD 41G	Változat
Rendelési szám	<a href="#">3053310000</a>	CUBESERIES, LED-modul védődiódával, Névleges vezérlőfeszültség: 6...24 V DC, Dugaszolható csatlakozás
GTIN (EAN)	4099987023115	
Qty.	20 ST	
Típus	CXX LD 41R	Változat
Rendelési szám	<a href="#">3053290000</a>	CUBESERIES, LED-modul védődiódával, Névleges vezérlőfeszültség: 6...24 V DC, Dugaszolható csatlakozás
GTIN (EAN)	4099987023108	
Qty.	20 ST	
Típus	CXX LD 42G	Változat
Rendelési szám	<a href="#">3053340000</a>	CUBESERIES, LED-modul védődiódával, Névleges vezérlőfeszültség: 24...60 V DC, Dugaszolható csatlakozás
GTIN (EAN)	4099987023139	
Qty.	20 ST	
Típus	CXX LD 42R	Változat
Rendelési szám	<a href="#">3053320000</a>	CUBESERIES, LED-modul védődiódával, Névleges vezérlőfeszültség: 24...60 V DC, Dugaszolható csatlakozás
GTIN (EAN)	4099987023122	
Qty.	20 ST	

## CSM P 4CO

**Weidmüller Interface GmbH & Co. KG**  
 Klingenbergstraße 26  
 D-32758 Detmold  
 Germany

www.weidmueller.com

## Tartozékok

Típus	CXX LD 43G	Változat
Rendelési szám	<a href="#">3053360000</a>	CUBESERIES, LED-modul védődiódával, Névleges vezérlőfeszültség: 110...230 V DC, Dugaszolható csatlakozás
GTIN (EAN)	4099987023153	
Qty.	20 ST	
Típus	CXX LD 43R	Változat
Rendelési szám	<a href="#">3053350000</a>	CUBESERIES, LED-modul védődiódával, Névleges vezérlőfeszültség: 110...230 V DC, Dugaszolható csatlakozás
GTIN (EAN)	4099987023146	
Qty.	20 ST	

## Védőmodulok

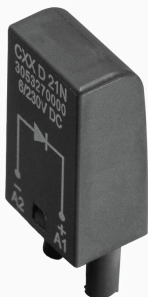

## Általános rendelési adatok

Típus	CXX D 21N	Változat
Rendelési szám	<a href="#">3053270000</a>	CUBESERIES, Csillapító dióda, Névleges vezérlőfeszültség: 6...230 V DC, Dugaszolható csatlakozás
GTIN (EAN)	4099987023092	
Qty.	20 ST	
Típus	CXX RC 51	Változat
Rendelési szám	<a href="#">3053370000</a>	CUBESERIES, RC-elem, Névleges vezérlőfeszültség: 6...24 V UC, Dugaszolható csatlakozás
GTIN (EAN)	4099987023160	
Qty.	20 ST	
Típus	CXX RC 52	Változat
Rendelési szám	<a href="#">3053390000</a>	CUBESERIES, RC-elem, Névleges vezérlőfeszültség: 24...60 V UC, Dugaszolható csatlakozás
GTIN (EAN)	4099987023177	
Qty.	20 ST	
Típus	CXX RC 53	Változat
Rendelési szám	<a href="#">3053400000</a>	CUBESERIES, RC-elem, Névleges vezérlőfeszültség: 110...230 V AC, Dugaszolható csatlakozás
GTIN (EAN)	4099987023184	
Qty.	20 ST	
Típus	CXX V 71	Változat
Rendelési szám	<a href="#">3053470000</a>	CUBESERIES, Védővaristor, Névleges vezérlőfeszültség: 6...24 V AC, Dugaszolható csatlakozás
GTIN (EAN)	4099987023252	
Qty.	20 ST	
Típus	CXX V 72	Változat
Rendelési szám	<a href="#">3053480000</a>	CUBESERIES, Védővaristor, Névleges vezérlőfeszültség: 110...130 V AC, Dugaszolható csatlakozás
GTIN (EAN)	4099987023269	
Qty.	20 ST	

## CSM P 4CO

Weidmüller Interface GmbH &amp; Co. KG

Klingenbergstraße 26

D-32758 Detmold

Germany

www.weidmueller.com

## Tartozékok

Típus	CXX V 73	Változat
Rendelési szám	<a href="#">3053490000</a>	CUBESERIES, Védővarisztor, Névleges vezérlőfeszültség: 220...240 V
GTIN (EAN)	4099987023276	AC, Dugaszolható csatlakozás
Qty.	20 ST	

## Keresztösszekötők



## Általános rendelési adatok

Típus	CXM CCP 2P BL	Változat
Rendelési szám	<a href="#">3053230000</a>	CUBESERIES, Keresztösszekötő
GTIN (EAN)	4099987023054	
Qty.	20 ST	
Típus	CXM CCP 2P RD	Változat
Rendelési szám	<a href="#">3053220000</a>	CUBESERIES, Keresztösszekötő
GTIN (EAN)	4099987023047	
Qty.	20 ST	
Típus	CXM CCP 8P BL	Változat
Rendelési szám	<a href="#">3053210000</a>	CUBESERIES, Keresztösszekötő
GTIN (EAN)	4099987023030	
Qty.	10 ST	
Típus	CXM CCP 8P RD	Változat
Rendelési szám	<a href="#">3053200000</a>	CUBESERIES, Keresztösszekötő
GTIN (EAN)	4099987023023	
Qty.	10 ST	

## Tartókengyelek



Tartókengyel CUBESERIES CRI relékhez.

Műanyag tartókengyel:

- Relékiadó funkcióval
- Jelölő nyílások MultiFit jelölőkhöz
- Ellenőrző gombbal és azzal nem rendelkező relékre illeszkedik

Fém tartókengyel:

- A relé erős megtartásához az aljzatban

## CSM P 4CO

**Weidmüller Interface GmbH & Co. KG**  
 Klingenbergstraße 26  
 D-32758 Detmold  
 Germany

www.weidmueller.com

## Tartozékok

## Általános rendelési adatok

Típus	CXM CLIP M	Változat
Rendelési szám	<a href="#">3053190000</a>	CUBESERIES, Tartókengyel
GTIN (EAN)	4099987023016	
Qty.	25 ST	
Típus	CXM CLIP P	Változat
Rendelési szám	<a href="#">3053240000</a>	CUBESERIES, Tartókengyel
GTIN (EAN)	4099987023061	
Qty.	10 ST	

## Tartozékok

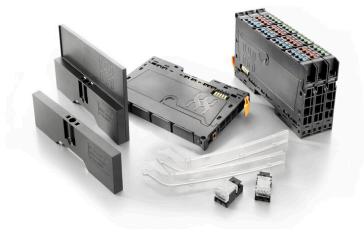

## Rendszertartozék

Fedezze fel a u-remote rendszer tartozékainak széles választékát – ideális kiegészítők ahhoz, hogy feladatait még hatékonyabban és még rugalmasabban végezhesse.

## Általános rendelési adatok

Típus	UR20-EBK-ACC	Változat
Rendelési szám	<a href="#">1346610000</a>	End bracket, ,
GTIN (EAN)	4050118151596	
Qty.	5 ST	

## ESG-FO 8/20

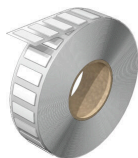

## Garantáltan hosszú élettartam: ESG

A több színben és formában kapható címkék erősen tapadó réteggel rendelkeznek, amely a lehető legjobb tapadást biztosítja az alatta lévő felülethez. A duplán laminált poliészternek köszönhetően az alapanyag nagyon vékony, ugyanakkor rendkívül nagy szakítószilárdságú.

## A MultiMark előnyei:

- „Különböző anyagok az eltérő követelményekhez”
- Számos gyártó berendezésével használható
- Készülékjelölők ismerős kialakítással

## Általános rendelési adatok

Típus	ESG-FO 8/20 MM WS	Változat
Rendelési szám	<a href="#">2620950000</a>	ESG, Készülékjelölők, 8 x 20 mm, fehér
GTIN (EAN)	4050118626032	
Qty.	1000 ST	