

**CRM20730TL****Weidmüller Interface GmbH & Co. KG**

Klingenbergstraße 26

D-32758 Detmold

Germany

www.weidmueller.com

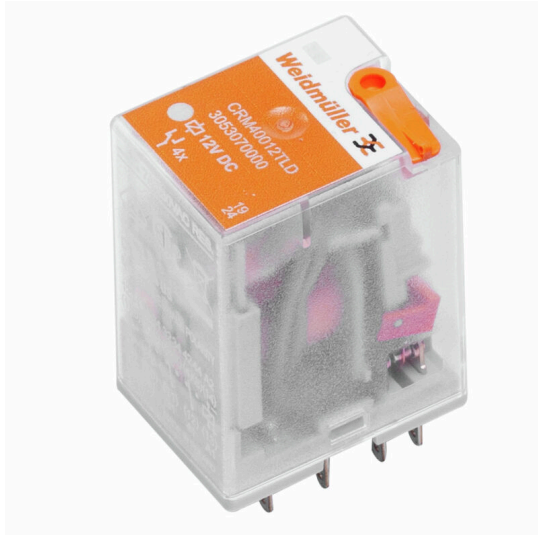

A kép illusztráció

Egyes relék a CUBESERIES CRM-en belül

- 12 V–110 V és 23–230 V vezérlőfeszültségek
- 2 váltóérintkező (12 A)
- Színkódolt ellenőrző gombokkal (AC-tekercs: narancssárga)
- Integrált zöld állapot-LED
- Mechanikus állapotjelzővel

**Általános rendelési adatok**

Változat	CUBESERIES, Relé, Érintkezők száma: 2, Váltóérintkező AgNi, Névleges vezérlőfeszültség: 230 V AC, Folytonos áram: 12 A, Dugaszolható csatlakozás, Ellenőrző gomb elérhető: Igen
Rendelési szám	<a href="#">3052920000</a>
Típus	CRM20730TL
GTIN (EAN)	4099987022736
Qty.	10 Darab

## Műszaki adatok

## Tanúsítványok

Jóváhagyások



ROHS	Megfelel
UL File Number Search	<a href="#">UL weboldal</a>
Tanúsítvány száma (cURus)	E223474

## Méreték és tömegek

Mélység	35.5 mm	Mélység (coll)	1.3976 inch
Magasság	27.4 mm	Magasság (coll)	1.0787 inch
Szélesség	21 mm	Szélesség (coll)	0.8268 inch
Nettó tömeg	31.3 g		

## Hőmérsékletek

Tárolási hőmérséklet	-40 °C...85 °C	Ambient temperature	-40 °C...55 °C
Üzemi hőmérséklet		Páratartalom	25 °C / 95 % rel. páratartalom, páralecsapódás nélkül

## Termékek környezetvédelmi megfelelése

RoHS megfelelési állapot	Megfelel, kivétel nélkül
REACH SVHC	Nincs 0,1 tömeg% feletti SVHC

## UL névleges adatok

Tanúsítvány száma (cURus)	E223474
---------------------------	---------

## vezérlő oldal

Névleges vezérlőfeszültség	230 V AC	Névleges áram, AC	7.1 mA
Névleges teljesítmény	1,63 VA	Tekercsellenállása	16100 Ω ± 10 %
Állapotjelző	Zöld világitódióda		

## Terhelés oldal

Névleges kapcsolási feszültség	250 V AC	Névleges áram	12 A
Max. kapcsolási frekvencia névleges terhelésnél	0.1 Hz	Max. kapcsolási feszültség, AC	250 V
Max. kapcsolási feszültség, DC	250 V	AC kapcsolási teljesítmény (ohmos), max.	3000
DC kapcsolási teljesítmény (ohmos), max.	288 W @ 24 V	Bekapcsolási késleltetés	≤ 20 ms
Kikapcsolási késleltetés	≤ 12 ms	Érintkező típusa	2 CO contact (AgNi)
Mechanikai élettartam	2 x 107 kapcsolási ciklus	Min. kapcsolási teljesítmény	10 mA @ 12 V, 100 mA @ 5 V

## Műszaki adatok

## Általános adatok

Üzemi magasság	≤ 2000 m, tengerszint felett	Ellenőrző gomb elérhető	Igen
Ellenőrző gomb változata	Rögzíthető állású tesztgomb, Tesztgomb, mint nyomógomb	Mechanical switch position indicator	Igen
Szín	Áttetsző	UL 94 éghetőségi osztály	V-2

## Szigetelések koordinálása

Névleges feszültség	250 V	Szennyezés súlyossága	3
Túlfeszültség kategória	III	Átütési szilárdság, vezérlő oldal - terhelés	2,5 kVeff / 1 perc oldal
Szomszédos érintkezők átütési szilárdsága	2,5 kVeff / 1 perc	Nyitott érintkező átütési szilárdsága	1,5 kVeff / 1 min.
Lökőfeszültség	4 kV (1,2/50 µs)	Védelmi osztály	IP40

## A jóváhagyások / szabványok további részletei

Tanúsítvány száma (CSA)	607178-80219312	Tanúsítvány száma (VDE)	40059812
Tanúsítvány száma (cURus)	E223474		

## Csatlakozási adatok

Vezetékcsatlakozás-technika	Dugaszolható csatlakozás	Raszter mm-ben (P)	5.00 mm
-----------------------------	--------------------------	--------------------	---------

## Besorolások

ETIM 8.0	EC001437	ETIM 9.0	EC001437
ETIM 10.0	EC001437	ECLASS 14.0	27-37-16-01
ECLASS 15.0	27-37-16-01		

Connection diagram

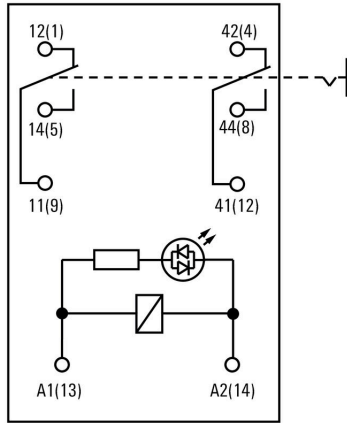

Graph

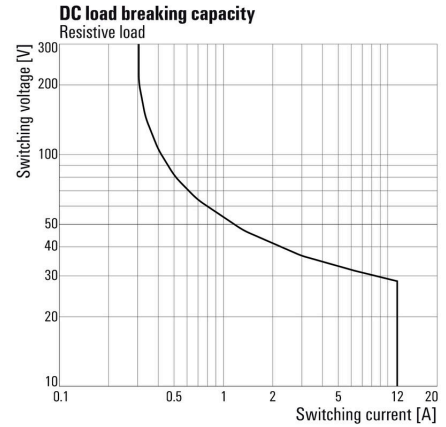

Graph

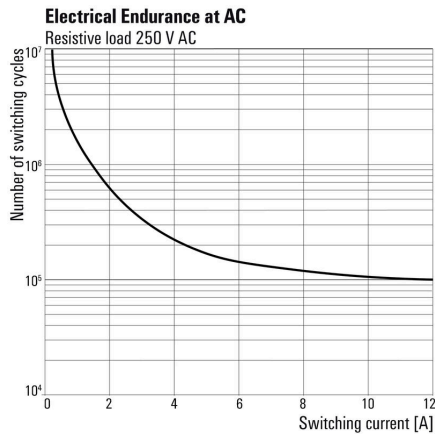

Graph

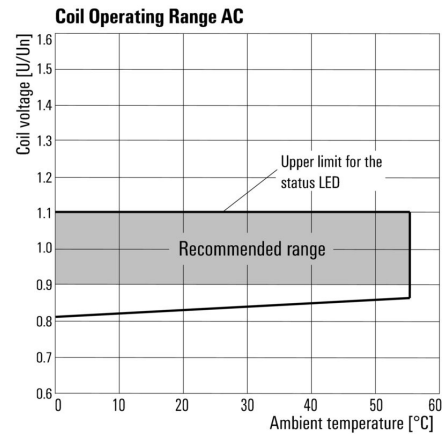

Dimensional drawing

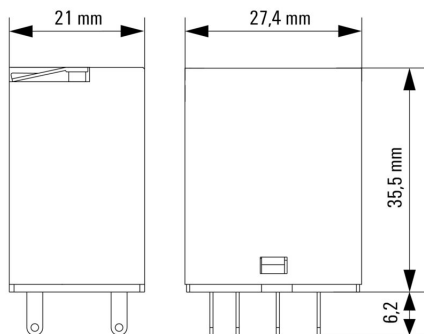

**Miscellaneous**

**Type code CUBESERIES relay versions**

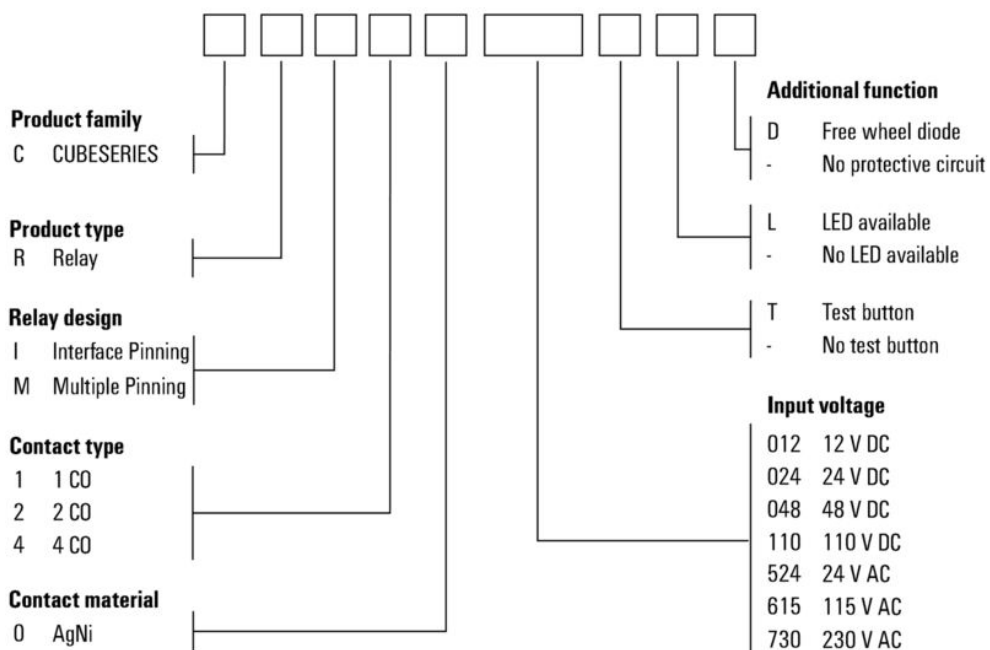

Type codes

## Tartozékok

## LED

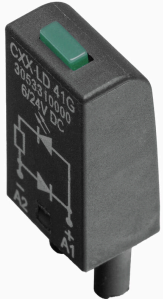

## Általános rendelési adatok

Típus	CXX L 63G	Változat	
Rendelési szám	<a href="#">3053460000</a>	CUBESERIES, LED-modul, Névleges vezérlőfeszültség: 110...230 V UC, Dugaszolható csatlakozás	
GTIN (EAN)	4099987023245		
Qty.	20 ST		
Típus	CXX L 63R	Változat	
Rendelési szám	<a href="#">3053450000</a>	CUBESERIES, LED-modul, Névleges vezérlőfeszültség: 110...230 V UC, Dugaszolható csatlakozás	
GTIN (EAN)	4099987023238		
Qty.	20 ST		

## Védőmodulok

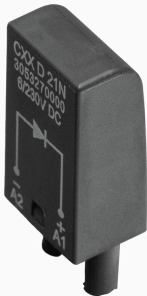

## Általános rendelési adatok

Típus	CXX RC 53	Változat	
Rendelési szám	<a href="#">3053400000</a>	CUBESERIES, RC-elem, Névleges vezérlőfeszültség: 110...230 V AC, Dugaszolható csatlakozás	
GTIN (EAN)	4099987023184		
Qty.	20 ST		
Típus	CXX V 73	Változat	
Rendelési szám	<a href="#">3053490000</a>	CUBESERIES, Védővaristor, Névleges vezérlőfeszültség: 220...240 V AC, Dugaszolható csatlakozás	
GTIN (EAN)	4099987023276		
Qty.	20 ST		

## Tartozékok

## Relé foglalatok



- Reléaljzatok CUBESERIES CRM relékhez
- 4 CO kimeneti verzió 2 CO és 4 CO reléhez
  - Csavaros és PUSH-IN csatlakozó
  - PUSH IN aljzatok széles tolókkal akár 1,0 x 5,5 mm lapméretű nyomatékcsavarozókhoz
  - Különböző keresztösszekötő lehetőségek
  - Megfelelő tartozékok, például keresztösszekötések, tartókengyelek és LED-es modulok

## Általános rendelési adatok

Típus	CSM P 4CO	Változat
Rendelési szám	<a href="#">3053140000</a>	CUBESERIES, Relé foglalat, Érintkezők száma: 4, Váltóérintkező, Folytonos áram: 8 A, PUSH IN
GTIN (EAN)	4099987022965	
Qty.	10 ST	
Típus	CSM S 4CO	Változat
Rendelési szám	<a href="#">3053160000</a>	CUBESERIES, Relé foglalat, Érintkezők száma: 4, Váltóérintkező, Folytonos áram: 6 A, Csavaros csatlakozás
GTIN (EAN)	4099987022989	
Qty.	10 ST	

## Keresztösszekötők



## Általános rendelési adatok

Típus	CXM CCP 2P BL	Változat
Rendelési szám	<a href="#">3053230000</a>	CUBESERIES, Keresztösszekötő
GTIN (EAN)	4099987023054	
Qty.	20 ST	
Típus	CXM CCP 2P RD	Változat
Rendelési szám	<a href="#">3053220000</a>	CUBESERIES, Keresztösszekötő
GTIN (EAN)	4099987023047	
Qty.	20 ST	
Típus	CXM CCP 8P BL	Változat
Rendelési szám	<a href="#">3053210000</a>	CUBESERIES, Keresztösszekötő
GTIN (EAN)	4099987023030	
Qty.	10 ST	

## CRM20730TL

**Weidmüller Interface GmbH & Co. KG**  
 Klingenbergstraße 26  
 D-32758 Detmold  
 Germany

www.weidmueller.com

## Tartozékok

Típus	CXM CCP 8P RD	Változat
Rendelési szám	<a href="#">3053200000</a>	CUBESERIES, Keresztösszekötő
GTIN (EAN)	4099987023023	
Qty.	10 ST	
Típus	CXM CCS 6P GY	Változat
Rendelési szám	<a href="#">3053180000</a>	CUBESERIES, Keresztösszekötő
GTIN (EAN)	4099987023009	
Qty.	2 ST	

## Tartókengyelek



- Tartókengyel CUBESERIES CRI relékhez.
- Műanyag tartókengyel:
- Relékiadó funkcióval
  - Jelölő nyílások MultiFit jelölőkhöz
  - Ellenőrző gombbal és azzal nem rendelkező relékre illeszkedik
- Fém tartókengyel:
- A relé erős megtartásához az aljzatban

## Általános rendelési adatok

Típus	CXM CLIP P	Változat
Rendelési szám	<a href="#">3053240000</a>	CUBESERIES, Tartókengyel
GTIN (EAN)	4099987023061	
Qty.	10 ST	
Típus	CXM CLIP M	Változat
Rendelési szám	<a href="#">3053190000</a>	CUBESERIES, Tartókengyel
GTIN (EAN)	4099987023016	
Qty.	25 ST	

## Keresztösszekötők



## Általános rendelési adatok

Típus	CXX JMP 2P BL	Változat
Rendelési szám	<a href="#">3053260000</a>	CUBESERIES, Keresztösszekötő
GTIN (EAN)	4099987023085	
Qty.	30 ST	

## Tartozékok

Típus	CXX JMP 2P RD	Változat
Rendelési szám	<a href="#">3053250000</a>	CUBESERIES, Keresztösszekötő
GTIN (EAN)	4099987023078	
Qty.	30 ST	

## Relé foglalatok



- Reléaljzatok CUBESERIES CRM relékhez
- 4 CO kimeneti verzió 2 CO és 4 CO reléhez
  - Csavaros és PUSH-IN csatlakozó
  - PUSH IN aljzatok széles tolókkal akár 1,0 x 5,5 mm lapméretű nyomatékcsavarozókhoz
  - Különböző keresztösszekötő lehetőségek
  - Megfelelő tartozékok, például keresztösszekötések, tartókengyelek és LED-es modulok

## Általános rendelési adatok

Típus	CSM P 4CO	Változat
Rendelési szám	<a href="#">3053140000</a>	CUBESERIES, Relé foglalat, Érintkezők száma: 4, Váltóérintkező, Folytonos áram: 8 A, PUSH IN
GTIN (EAN)	4099987022965	
Qty.	10 ST	
Típus	CSM S 4CO	Változat
Rendelési szám	<a href="#">3053160000</a>	CUBESERIES, Relé foglalat, Érintkezők száma: 4, Váltóérintkező, Folytonos áram: 6 A, Csavaros csatlakozás
GTIN (EAN)	4099987022989	
Qty.	10 ST	